

Joie™

ECE R129/03
Rearward Facing:
Child height 40cm-105cm/ Child weight \leq 18.5kg;

i-Spin Safe R enhanced child restraint

- GB Instruction Manual
- DE Bedienungsanleitung



ECE R129/03: ISO/R2
ECE R129/03: i-Size

GB Welcome to Joie™

Congratulations on becoming part of the Joie family! We are so excited to be part of your journey with your little one. While traveling with the i-Spin Safe R enhanced child restraint you are using a high quality, fully certified safety i-Size enhanced child restraint. Please carefully read this manual and follow each step to ensure a comfortable ride and best protection for your child.

To use this Joie enhanced child restraint with the i-Size ISOFIX connections according to the ECE R129/03 Regulation, your child must meet the following requirements.

Rearward Facing: Child height 40cm-105cm/ Child weight \leq 18.5kg;

Base

Please read all the instructions in this manual before installing and using the product.

**! IMPORTANT: KEEP FOR FUTURE REFERENCE.
PLEASE READ CAREFULLY.**

Please keep the instruction manual in the storage compartment at the back of the base as right figure.

For warranty information, please visit our website at joiebaby.com



Parts List

Please make sure there are no missing parts. Please contact the retailer if anything is missing.

- | | |
|------------------------------------------|----------------------------------|
| 1 Head Support | 9 Shoulder Strap |
| 2 Seat Pad | 10 Rotating Button |
| 3 Buckle | 11 ISOFIX Connector |
| 4 Harness Adjustment Button | 12 Head Support Adjustment Lever |
| 5 Adjustment Webbing | 13 Load Leg Indicator |
| 6 Recline Adjustment Button | 14 Load Leg |
| 7 Instruction Manual Storage Compartment | 15 Load Leg Adjustment Button |
| 8 Infant Insert | 16 ISOFIX Guides |
| | 17 Side Impact Protection |

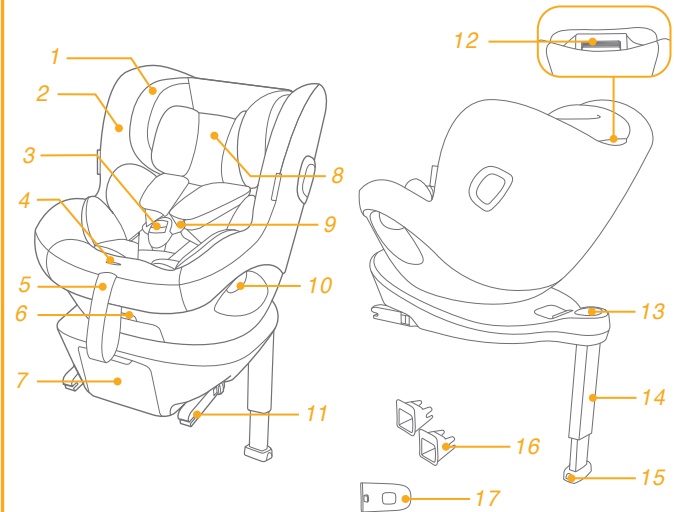

WARNING

- ! Do take care so that the rigid items and plastic parts of an enhanced child restraint shall be so located and installed that they are not liable to become trapped by a moveable seat or in a door of the vehicle.
- ! DO NOT use the rearward facing enhanced child restraint systems in seating positions where there is an active frontal airbag installed. Death or serious injury may occur.
- ! To use this enhanced child restraint with the ISOFIX connections according to the ECE R129/03 Regulation, your child must meet the following requirements.
Rearward Facing:
Child height 40cm-105cm/ Child weight \leq 18.5kg;
- ! Any support-leg should be in contact with the vehicle floor and any straps restraining the child should be adjusted to the child's body. The straps should not be twisted.
- ! After your child is placed in this enhanced child restraint, the safety belt must be used correctly, and ensure that any lap strap is worn low down, so that the pelvis is firmly engaged, shall be stressed.
- ! This enhanced child restraint should be replaced when it has been subject to violent stresses in an accident. An accident can cause damage to them that you cannot see.

WARNING

- ! Concern the danger of making any alterations or additions to the device without the approval of the competent authority, and a danger of not following closely the installation instructions provided by the enhanced child restraint manufacturer.
- ! Please keep this enhanced child restraint away from sunlight, otherwise it may be too hot for child's skin. Always touch the enhanced child restraint before placing child in it.
- ! Child is not left in the enhanced child restraint system unattended.
- ! Any luggage or other objects liable to cause injuries in the event of a collision shall be properly secured.
- ! The enhanced child restraint shall not be used without the soft goods.
- ! The soft goods should not be replaced with any other than the one recommended by the manufacturer, because the soft goods constitutes an integral part of the restraint performance.
- ! DO NOT use any load bearing contact points other than those described in the instructions and marked on the enhanced child restraint.
- ! Please check before you purchase this enhanced child restraint to make sure it can be installed properly in your vehicle.

WARNING

- ! NO enhanced child restraint can guarantee full protection from injury in an accident. However, proper use of this enhanced child restraint will reduce the risk of serious injury or death to your child.
- ! DO NOT install this enhanced child restraint without following the instructions in this manual or you may put your child at serious risk of injury or death.
- ! DO NOT use this enhanced child restraint if it has damaged or missing parts.
- ! DO NOT have your child in large/oversized clothes because this may prevent your child from being properly and securely fastened by the shoulder harness straps and the crotch strap between the legs.
- ! DO NOT leave this enhanced child restraint or other items unbelted or unsecured in your vehicle because an unsecured enhanced child restraint can be thrown around and may injure occupants in a sharp turn, sudden stop, or collision.
- ! NEVER use a second-hand enhanced child restraint or an enhanced child restraint whose history you do not know because it may have structural damage that compromises your child's safety.
- ! NEVER use ropes or any other substitutes to secure enhanced child restraint in vehicle or to secure child into enhanced child restraint.

WARNING

- ! Be sure that the enhanced child restraint is installed in such a way that no part of it interferes with movable seats or in the operation of vehicle doors.
- ! Consult the distributor for issues concerning maintenance, repair and part replacement.
- ! Remove this enhanced child restraint from the vehicle seat when it is not in use for a long period of time.
- ! The parts of this enhanced child restraint should not be lubricated in any way.
- ! Always secure child in enhanced child restraint, even on short trips, as this is when most accidents occur.
- ! Frequently check the ISOFIX guides for dirt and clean them if necessary. Reliability can be effected by ingress of dirt, dust, food particles etc.
- ! DO NOT put anything other than the recommended inner cushions in this enhanced child restraint.
- ! The child restraint may not fit in all approved vehicles when used in one of these positions.

Emergency

In case of emergency or accidents, it is most important to have your child taken care of with first aid and medical treatment immediately.

Product Information

"i-Size" (Integral Universal ISOFIX Enhanced Child Restraint Systems) is a category of Enhanced Child Restraint System for use in all i-Size seating position of a vehicle.

1. According to the ECE R129/03 Regulation, the product is a Universal ISOFIX Class ISO/R2 enhanced child restraint and should be fitted using the ISOFIX connections.
2. This is an "i-Size" Enhanced Child Restraint System. It is approved according to Regulation No.129, for use in, i-Size compatible vehicle seating positions as indicated by vehicle manufacturers in the vehicle users' manual.
3. If in doubt consult either the Enhanced Child Restraint System manufacturer or the retailer.

Materials Plastics, metal, fabrics

Patent No. Patents pending

Concerns on Installation

see images 1 - 2

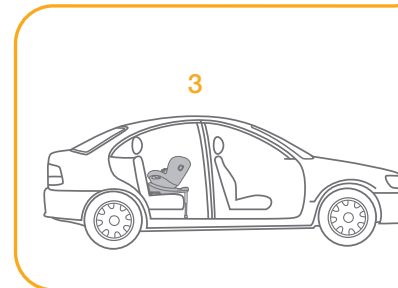
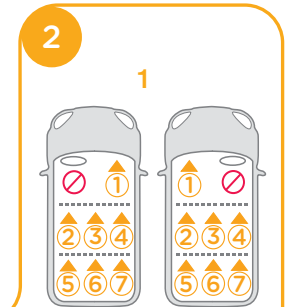
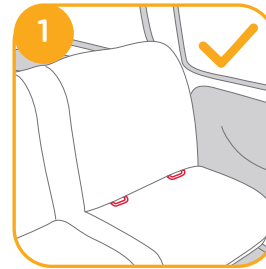

Installation Mode

| | Child's Size | Installation Mode | Installation | Reference Age | Recline Position |
|-------------|------------------------|-------------------|-----------------------------------------------------------------------------------|----------------|------------------|
| ECE R129/03 | 40cm-105cm/ ≤18.5kg | Rear facing mode |  | Approx 4 years | Position 1-6 |

Installing the Base

see images 3 - 12

! After placing the base on the vehicle seat, pull the load leg downward to floor. 3

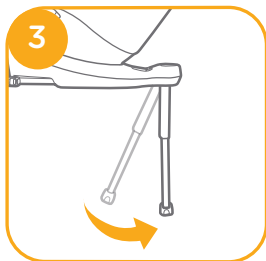

! Insert ISOFIX guides to assist with installation. 4 -1

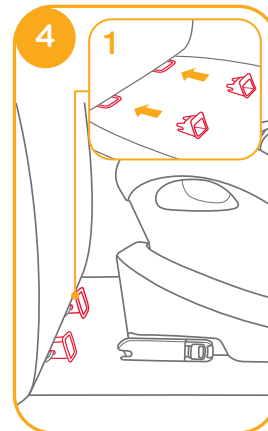

! There are multiple adjustable positions for ISOFIX. Whilst depressing the ISOFIX adjuster button 5 -1, pull out the ISOFIX connectors. 5 -2

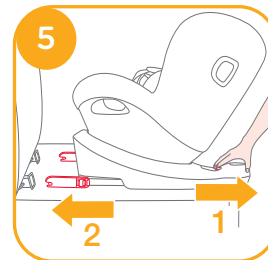

! Make sure that both ISOFIX connectors are securely attached to their ISOFIX anchor points. The colors of the indicators on both ISOFIX connectors should be completely green. 6 -1

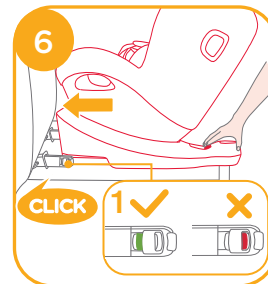

! After successfully installing the ISOFIX connectors, press the ISOFIX adjustment buttons again while pushing the seat back until it comes in contact with the vehicle seat back. 6

! After attaching the ISOFIX, pull the load leg downward to floor. When the load leg indicator shows green, the load leg is installed correctly.

! Squeeze the load leg releasing button, then adjust the load leg length. 7

! The load leg has multiple positions. When the load leg indicator shows red this means the load leg is in the wrong position. 8

! Make sure the load leg is in full contact with the vehicle floor pan. Red means it is installed incorrectly. 8

! Check to make sure the base is securely installed by pulling on both ISOFIX connectors.

! The ISOFIX connectors must be attached and locked onto the ISOFIX anchor points. 9 -1

! The load leg must be installed correctly with green indicator. 9 -2

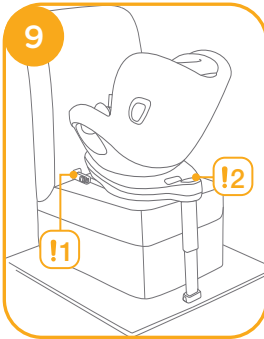
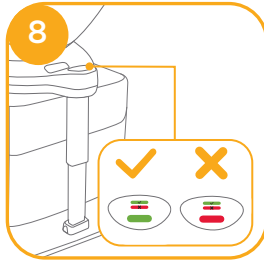
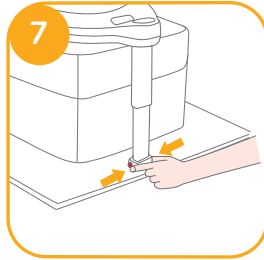

Removing the base

To remove from the vehicle press the ISOFIX adjuster button 10 -1 and pull the base back from the seat. 10 -2

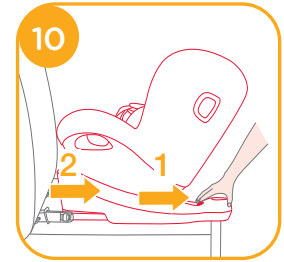

Then press and release the connectors from the vehicle's ISOFIX. 11

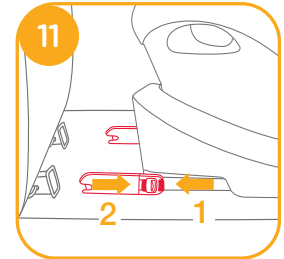

To prevent damage during transit, press the ISOFIX adjuster button 12 -1 and fold the connector completely. 12 -2



Use Side Impact Protection

see images 13 - 14

1. This enhanced child restraint is delivered with detachable side impact protection. This side impact protection must be used on the door side of the vehicle for best protection. Installation shown in. 13
2. Press the release button to remove side impact protection. 14 -1 14 -2

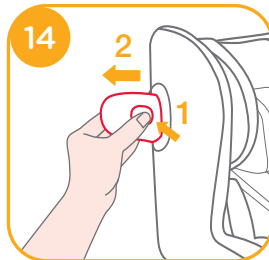
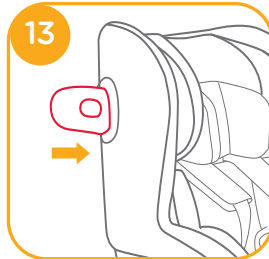

Recline Adjustment

see images 15 - 16

Squeeze the recline adjustment button 15, to adjust the enhanced child restraint to the proper position. The recline angles are shown as 16.



Please recheck the load leg position after reclining. There are 6 recline positions for rear facing mode.



Height Adjustment for Head Support and Shoulder Harnesses

see images 17 - 19

1. Please adjust the head support and check if the shoulder harnesses are at the correct height according to 17.
! When used rear facing, the shoulder harness height must be even with or below the top of child's shoulders. 17
2. Squeeze the head support adjustment lever 18, meanwhile pull up or push down on the head support until it snaps into one of the 6 positions. The head support positions are shown as 19.

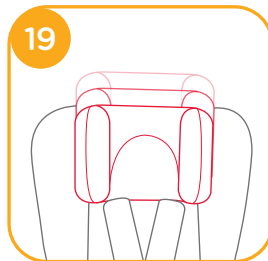
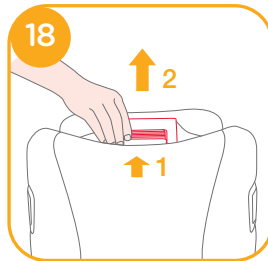

Using in the Rear Facing Mode (Child height 40cm-105cm/Child weight ≤ 18.5kg/infant - 4 years old)

see images 20 - 30

- !** Please install the enhanced child restraint on the rear vehicle seat and then put the child in the enhanced child restraint.

1. Press the ISOFIX adjuster button 20 -1 and pull the base back from the vehicle seat. 20 -2

2. Press the rotating button to rotate for easier side loading/unloading of the child, then rotate the seat to the rear facing position. 21 & 22

- !** Press the rotating button on either side to rotate the enhanced child restraint.

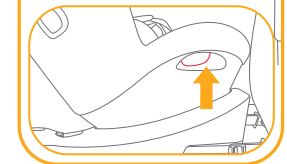
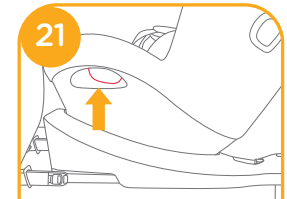
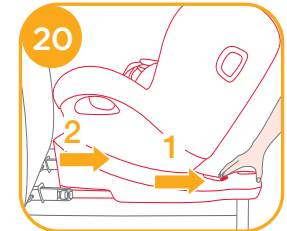

3. After successfully installing the ISOFIX connectors, press the ISOFIX adjustment buttons again while pushing the seat back until it comes in contact with the vehicle seat back. **23** -1 & **23** -2

! The ISOFIX connectors must be attached and locked onto the ISOFIX anchor points. **24** -1

! The load leg must be installed correctly with green indicator. **24** -2

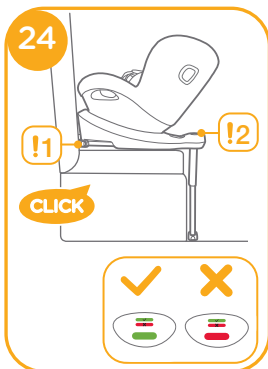
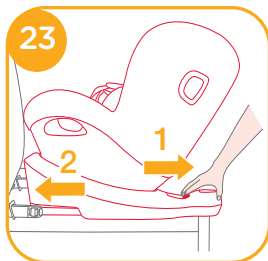

Securing Child

1. Press the webbing adjustment button, while pulling out the shoulder harnesses to the desired length. (Pull from below the fixed shoulder pads to lengthen) length. **25**

2. Unlock the buckle of the harnesses by pressing the red button. **26**

3. Fix the buckles on the both sides of the seat shown as **27** which located on the both sides of seat to make placing the child in rear facing mode more convenient.

4. Please make sure the infant Insert has the wedge assembled before using it for infant. **28**

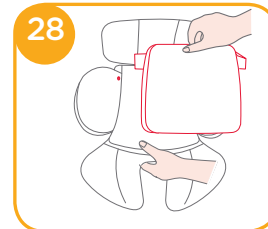
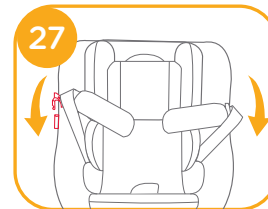
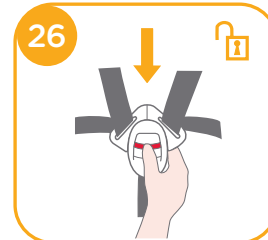
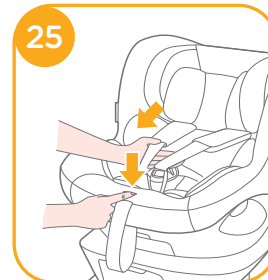

We recommend using the full infant insert while the baby is under 60cm and can be used until they outgrow the infant insert. The infant insert increases side impact protection.

Detach the snaps on the head support to remove the head portion of the infant insert.

Remove the head support portion of the infant insert when the child's head no longer fits comfortably.

Remove the body portion of the infant insert when the infant's shoulders no longer fit comfortably.

Remove the infant insert wedge by detaching the snaps to allow more space when the infant does not fit comfortably. The wedge can be used separately without being attached to the infant insert to bolster the infant's back for more comfort.

- Pull down the adjustment webbing and adjust it to the proper length to make sure your child is properly secured. ³⁰
- ! Always keep child secured in harness and properly tightened by removing any slack.

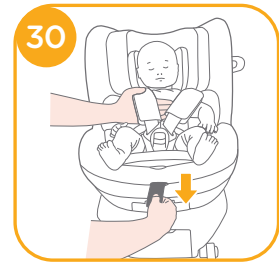

Detach Soft Goods

- see images ³¹ - ³⁷
- Press the red button to disengage the buckle. ³¹
- Follow steps ³² - ³⁷ to detach soft goods.
- To re-attach the soft goods please repeat the above steps in the reverse step.

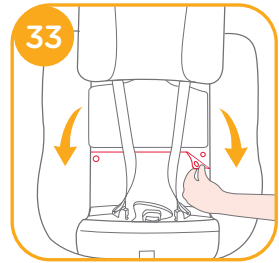
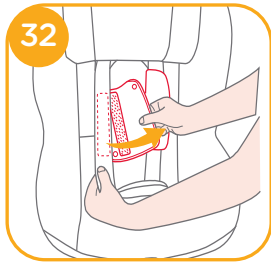
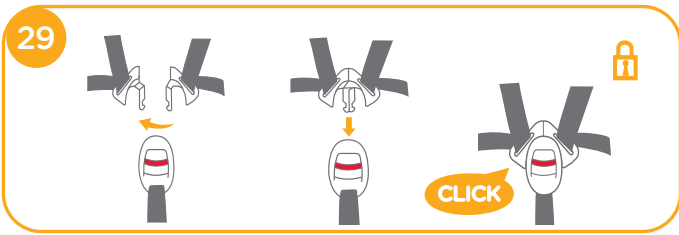
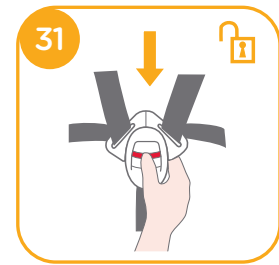

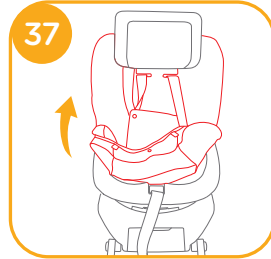
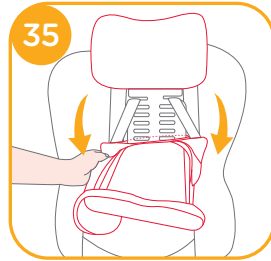
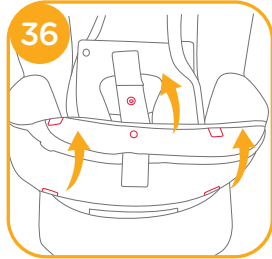
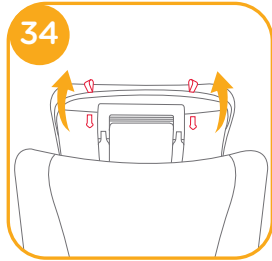

Care and Maintenance

- ! After removing the wedge from the infant Insert please store it somewhere that the child cannot access it.
- ! Please wash the seat cover and inner padding with cold water under 30°C.
- ! Do not iron the soft goods.
- ! Do not bleach or dry clean the soft goods.
- ! Do not use undiluted detergents gasoline or other organic solvent to wash the enhanced child restraint or base. It may cause damage to the enhanced child restraint.
- ! Do not wring out the seat cover and inner padding to dry. It may leave the seat cover and inner padding with wrinkles.
- ! Please hang dry the seat cover and inner padding in the shade.
- ! Please remove the enhanced child restraint and base from the vehicle seat if not in use for a long period of time. Put the enhanced child restraint in a cool, dry place where your child cannot access it.
- ! Do not tamper with the harness connectors during cleaning.



DE Willkommen bei Joie™

Herzlichen Glückwunsch, dass Sie ein Teil der Joie-Familie geworden sind! Wir freuen uns sehr, Ihren Nachwuchs von nun an auf Reisen zu begleiten. Mit dem i-Spin Safe R nutzen Sie ein hochwertiges, komplett sicherheitszertifiziertes Kinderrückhaltesystem. Bitte lesen Sie diese Anleitung sorgfältig durch und beachten Sie die einzelnen Schritte zur Gewährleistung einer komfortablen Fahrt und optimalen Sicherheit für Ihr Kind.

Um dieses Joie Kinderrückhaltesystem mit ISOFIX-Konnektoren nach ECE R129/03 zu nutzen, muss Ihr Kind folgende Voraussetzungen erfüllen

Rückwärtsgerichtet: Größe des Kindes 40-105 cm / Kindgewicht maximal 18,5 kg

Hinweis

Bitte lesen Sie die Anweisungen in dieser Anleitung sorgfältig durch bevor Sie das Produkt installieren und benutzen.

!WICHTIG: Bitte bewahren Sie diese Anleitung für spätere Bezugnahme auf.

Bitte bewahren Sie die Bedienungsanleitung in dem dafür vorgesehenen Aufbewahrungsfach auf der Rückseite der Basisstation auf.

Weitere Informationen unter de.joiebaby.com



Teileliste

Vergewissern Sie sich bitte, dass keine Teile am Sitz fehlen. Bitte wenden Sie sich anderenfalls an Ihren Händler.

- Abb. 1 Kopfstütze
- Abb. 2 Sitzpolster
- Abb. 3 Gurtschnalle
- Abb. 4 Knopf zur Gurtverlängerung
- Abb. 5 Zentralversteller Gurtsystem
- Abb. 6 Smart Ride™ Sperre
- Abb. 7 Aufbewahrungsfach für Bedienungsanleitung
- Abb. 8 Neugeborenen-/ Kleinkindeinlage
- Abb. 9 Schultergurt
- Abb. 10 Knopf zur Rotation des Kindersitzes
- Abb. 11 ISOFIX-Konnektoren
- Abb. 12 Höheneinstellung der Kopfstütze
- Abb. 13 Farbindikator für Stützfuß
- Abb. 14 Stützfuß
- Abb. 15 Knopf zur Anpassung des Stützfußes
- Abb. 16 ISOFIX-Anleitungen
- Abb. 17 Seitenaufprallschutz

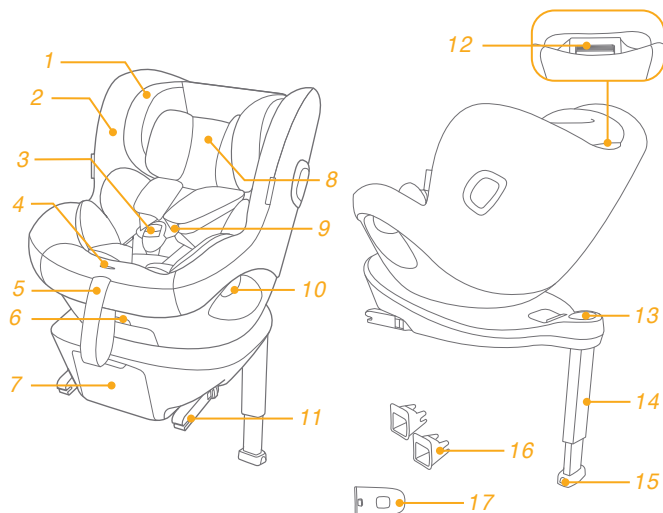

WARNHINWEISE

- ! Um dieses Joie Kinderrückhaltesystem mit ISOFIX-Konnektoren nach ECE R129/03 zu nutzen, muss Ihr Kind folgende Voraussetzungen erfüllen:
Rückwärtsgerichtet: Größe des Kindes 40-105 cm / Kindgewicht maximal 18.5 kg
- ! Stellen Sie sicher, dass der Sitz über die ISOFIX-Konnektoren fest mit dem Fahrzeug verbunden ist, dass der Stützfuß fest auf dem Fahrzeugboden aufsteht und dass die Gurte des Sitzes eng am Körper Ihres Kindes anliegen und nicht verdreht sind.
- ! Nachdem Sie Ihr Kind in den Sitz gesetzt haben, muss der Sicherheitsgurt korrekt angelegt werden. Der Hüftgurt sollte möglichst tief verlaufen, so dass das Becken sicher fixiert ist.
- ! Verwenden Sie dieses Kinderrückhaltesystem NICHT weiter, nachdem es in einen Unfall verwickelt war. Ersetzen Sie es umgehend, da es durch den Unfall möglicherweise unsichtbare strukturelle Schäden aufweist.
- ! Sie dürfen dieses Kinderrückhaltesystem NICHT modifizieren oder zusammen mit Einzelteilen anderer Hersteller verwenden. Befolgen Sie die Anweisungen und Warnhinweise in dieser Anleitung, andernfalls drohen Ihrem Kind ernsthafte oder sogar tödliche Verletzungen.
- ! Bitte schützen Sie das Kinderrückhaltesystem vor direkter Sonneneinstrahlung. Stellen Sie bei hohen Außentemperaturen und Aufbewahrung im Fahrzeug vor Nutzung sicher, dass die Oberflächen sich nicht zu stark erhitzt haben bevor Sie Ihr Kind in den Sitz setzen.

WARNHINWEISE

- ! Lassen Sie Ihr Kind NIEMALS unbeaufsichtigt in diesem Kinderrückhaltesystem sitzen.
- ! Platzieren Sie KEINE Gegenstände ungesichert in Ihrem Fahrzeug, da diese bei scharfen Kurven, plötzlichem Abbremsen oder Unfällen umher geschleudert werden und Insassen verletzen könnten.
- ! Verwenden Sie dieses Kinderrückhaltesystem NICHT ohne die Textilien.
- ! Die Textilien dürfen ausschließlich durch vom Hersteller empfohlene Teile ersetzt werden, da sie ein integraler Bestandteil des Sicherheitskonzeptes des Kinderrückhaltesystems darstellen.
- ! Installieren Sie dieses Kinderrückhaltesystem NIEMALS rückwärts gerichtet auf einem Fahrzeugsitz mit aktiviertem Front-Airbag.
- ! Bitte stellen Sie vor dem Kauf dieses Kinderrückhaltesystems sicher, dass Sie es ordnungsgemäß in Ihrem Fahrzeug befestigen können.
- ! KEIN Kinderrückhaltesystem kann vollständigen Schutz vor Verletzungen bei einem Unfall garantieren. Dennoch reduziert der ordnungsgemäße Einsatz dieses Kinderrückhaltesystems die Gefahr ernsthafter oder tödlicher Verletzungen Ihres Kindes.
- ! Stellen Sie vor Installation und Verwendung dieses Kinderrückhaltesystems sicher, dass Sie die Anweisungen und Warnhinweise in dieser Anleitung sowie im Benutzerhandbuch Ihres Fahrzeugs gelesen und verstanden haben.

WARNHINWEISE

- ! Verwenden Sie dieses Kinderrückhaltesystem NICHT, falls es beschädigt ist oder Teile fehlen.
- ! Stellen Sie sicher, dass Ihr Kind beim Einsatz dieses Kinderrückhaltesystems angemessen gekleidet ist (insbesondere keine übermäßig dicke oder gepolsterte Kleidung); andernfalls kann Ihr Kind NICHT zuverlässig gesichert werden! Verwenden Sie bei niedrigen Temperaturen bevorzugt eine Decke, mit der Sie das bereits angegurtete Kind zudecken.
- ! Lassen Sie dieses Kinderrückhaltesystem NICHT ungesichert in Ihrem Fahrzeug, da ein ungesichertes Kinderrückhaltesystem bei scharfen Kurven, plötzlichem Abbremsen oder Unfällen umher geschleudert werden und Insassen verletzen könnte.
- ! Verwenden Sie NIEMALS ein gebrauchtes Kinderrückhaltesystem, dessen Vergangenheit Sie nicht kennen; möglicherweise weist es versteckte strukturelle Schäden auf (Haarrisse), die Ihr Kind gefährden könnten.
- ! Verwenden Sie NIEMALS Seile oder andere Gegenstände, um das Kinderrückhaltesystem in Ihrem Fahrzeug oder Ihr Kind Sitz zu sichern.

WARNHINWEISE

- ! Stellen Sie sicher, dass das Kinderrückhaltesystem so installiert ist, dass es weder mit beweglichen Sitzen oder den Fahrzeugsüren kollidiert.
- ! Bei Fragen zu Pflege, Reparatur und Ersatzteilen wenden Sie sich bitte an Ihren Fachhändler.
- ! Entfernen Sie das Kinderrückhaltesystem bei unregelmäßiger Verwendung aus dem Auto und bewahren es in einem trockenen, vor Sonnenlicht geschützten Raum auf.
- ! Die Teile des Kinderrückhaltesystems dürfen nicht geölt werden.
- ! Sichern Sie Ihr Kind IMMER im Kinderrückhaltesystem, wenn Sie unterwegs sind. Das gilt für jede Fahrt, sei sie auch noch zu kurz. Viele Unfälle passieren gerade auf Kurzstrecken.
- ! Überprüfen Sie regelmäßig die ISOFIX-Verankerungen und entfernen Sie ggf. Schmutz oder Staub, damit eine einwandfreie Fixierung möglich ist.
- ! Verwenden Sie in diesem Kinderrückhaltesystem KEINE anderen oder zusätzlichen Polster als die vom Hersteller mitgelieferten.

Notfall

Bei einem Notfall oder Unfall ist es besonders wichtig, dass bei Ihrem Kind umgehend Erste Hilfe geleistet und es medizinisch versorgt wird.

Produktinformationen

Dieses integrale ISOFIX-Kinderrückhaltesystem der Kategorie „universal“ (i-Size) kann ohne gesonderte Prüfung auf allen i-Size-Fahrzeugsitzen, die gemäß den Regelungen ECE Nr. 14 und 16 genehmigt sind, verwendet werden kann.

1. Gemäß der europäischen Norm ECE R129/03 handelt es sich um ein Kinderrückhaltesystem der Gruppe Universal ISOFIX Class ISO/F2X, ISO R/2 und ist ausschließlich mit den ISOFIX-Konnektoren zu installieren.
2. Es handelt sich hier um ein "i-Size" Kinderrückhaltesystem, das gemäß ECE 129/03 für die Verwendung auf i-Size kompatiblen Fahrzeugsitzen (gemäß Fahrzeughandbuch) zugelassen ist.
3. Bei Zweifeln kontaktieren Sie Ihren Fachhändler oder den Hersteller des Kindersitzrückhaltesystems.

Materialien Kunststoff, Metall, Stoffe
Patent-Nr. Patente angemeldet

Hinweise zur Installation

Siehe Abbildungen 1 - 2

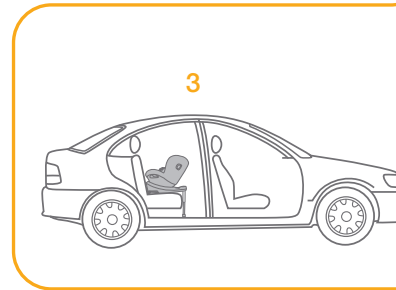
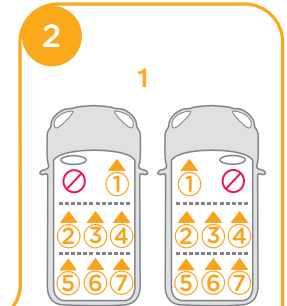
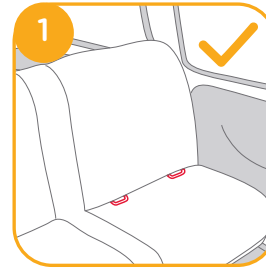

Installationsmodus auswählen

| | Größe des Kindes | Installationsmodus | Installation | Referenzalter | Neigungswinkel |
|-------------|--------------------------|--------------------|-----------------------------------------------------------------------------------|---------------|----------------|
| ECE R129/03 | 40 cm-105 cm / ≤ 18.5 kg | Rückwärtsgerichtet |  | Ca. 4 Jahre | Position 1-6 |

Basisstation installieren

Siehe Abbildungen 3 - 12

! Nachdem Sie die Basisstation auf dem Fahrzeugstz abgestellt haben, ziehen Sie den Stützfuß nach unten auf den Fahrzeugboden. 3

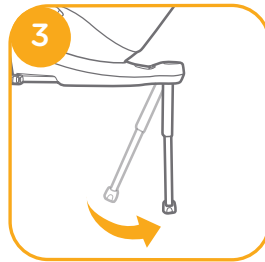

! Nutzen Sie die ISOFIX-Führungshilfen zur einfacheren ISOFIX-Installation. 4 -1

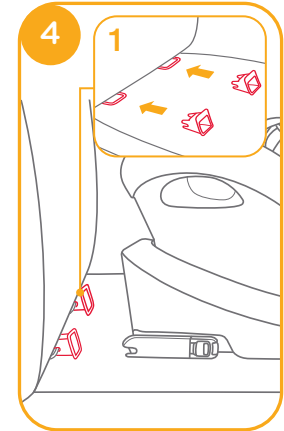

! Es gibt 11 verschiedene ISOFIX-Positionen. Drücken Sie den ISOFIX-Knopf 5 -1 um die ISOFIX-Konnektoren auszufahren. 5 -2

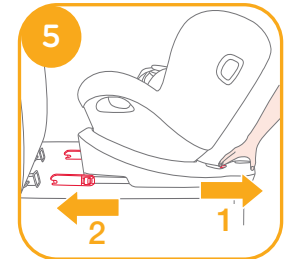

! Stellen Sie sicher, dass beide ISOFIX-Konnektoren fest mit den ISOFIX-Bügeln verbunden sind. Die Farbindikatoren beider ISOFIX-Konnektoren müssen komplett grün sein. 6 -1

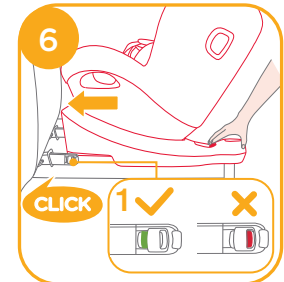

! Nachdem Sie die ISOFIX-Konnektoren korrekt installiert haben, drücken Sie den Knopf zur ISOFIX-Tiefenverstellung erneut, um den Sitz zurück in Richtung Rückenlehne zu schieben. 6 -2

! Anschließend ziehen Sie den Stützfuß nach unten zum Fahrzeugboden. Wird der Farbindikator des Stützfußes komplett grün, haben Sie den Stützfuß korrekt installiert.

! Die Höhe des Stützfußes können Sie über den entsprechenden Knopf anpassen. 7

! Der Stützfuß hat 19 Positionen. Er ist dann korrekt installiert, wenn der Farbindikator grün anzeigt. Bei rot befindet sich der Stützfuß in einer falschen Position. 8

! Stellen Sie sicher, dass der Stützfuß in festem Kontakt mit dem Fahrzeugboden steht. Zeigt der Farbindikator rot, ist die Installation nicht korrekt. 8

! Prüfen Sie, ob die Basisstation ordnungsgemäß installiert ist, indem Sie an beiden ISOFIX-Konnektoren ziehen.

! Die ISOFIX-Konnektoren müssen korrekt an den ISOFIX-Bügeln befestigt sein. 9 -1

! Der Stützfuß muss korrekt installiert sein; der Farbindikator zeigt grün. 9 -2

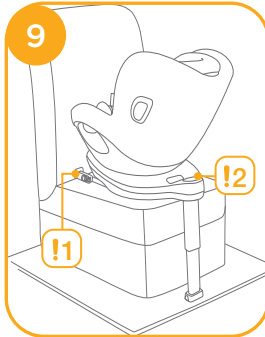
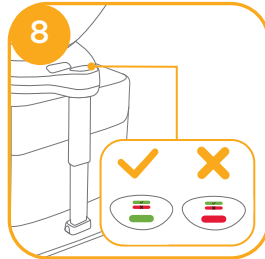
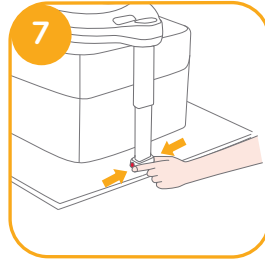

Basisstation entfernen

Um die Basisstation zu entfernen, drücken Sie den Knopf zur Tiefenverstellung der ISOFIX-Konnektoren 10 -1 und ziehen Sie die Basisstation vom Sitz weg. 10 -2

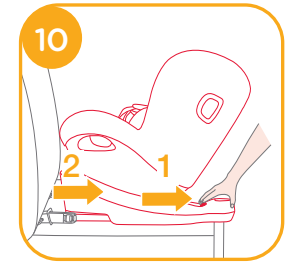

Sie können dann die ISOFIX-Konnektoren von den ISOFIX-Bügeln des Fahrzeugs lösen, indem Sie beide Knöpfe wie in Abb. 11 -1 und 11 -2 abgebildet, zusammen betätigen.

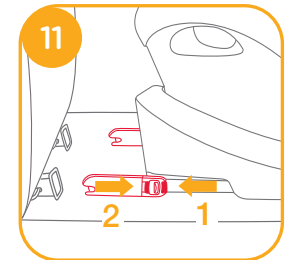

Um Transportschäden zu vermeiden, drücken Sie den Knopf zur Tiefenverstellung der ISOFIX-Konnektoren 12 -1 und schieben Sie die Konnektoren vollständig in die Basisstation ein. 12 -2

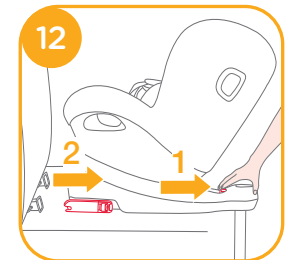

Seitenaufprallschutz verwenden

Siehe Abbildungen 13 - 14

1. Dieses Kinderrückhaltesystem wird mit abnehmbarem Seitenaufprallschutz geliefert. Dieser Seitenaufprallschutz muss für den besten Schutz auf der Türseite des Fahrzeugs verwendet werden. Einbau gemäß Abbildung 13
2. Drücken Sie den Knopf 14 -1 um das Seitenaufprallschutzelement zu entfernen. 14 -2

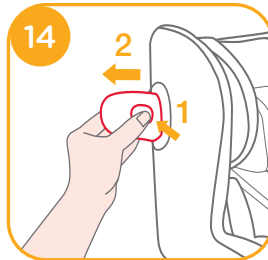
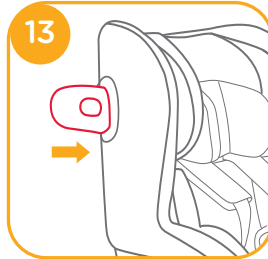

Neigungswinkel einstellen

Siehe Abbildungen 15 - 17

Drücken Sie den Knopf zur Einstellung des Neigungswinkels 15 und bringen Sie das Kinderrückhaltesystem in eine für das Kind passende Position. Die Neigungswinkel sind in Abbildung 16 dargestellt.

Bitte überprüfen Sie nach dem Einstellen des Neigungswinkels erneut die Position des Stützfußes. Es gibt für den rückwärts- und den vorwärtsgerichteten Modus 6 Neigungswinkel.



Höheneinstellung für Kopfstütze und Schultergurt

Siehe Abbildungen 17 - 19

- Bitte stellen Sie Kopfstütze und Schultergurt so ein, dass sie sich auf der richtigen Höhe befinden.
 - ! Im rückwärtsgerichteten Modus muss sich der Schultergurt auf gleicher Höhe oder leicht unterhalb der Schulter des Kindes befinden. 17
 - ! Im vorwärtsgerichteten Modus muss sich der Schultergurt auf gleicher Höhe wie die Schulter des Kindes befinden. 17
- Drücken Sie den Knopf zur Höhereinstellung der Kopfstütze 18 und ziehen oder drücken Sie sie gleichzeitig nach oben oder unten, bis sie in einer der 6 Positionen einrastet. Die Positionen der Kopfstütze sehen Sie in Abbildung 19.

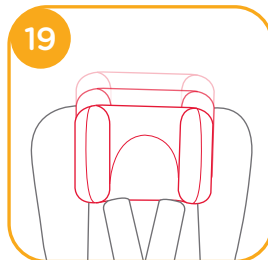
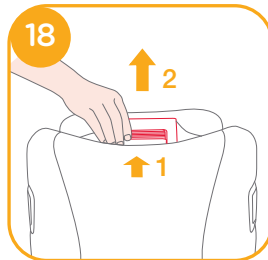

Verwendung im rückwärtsgerichteten Modus (Größe des Kindes 40-105 cm / maximal 18.5 kg / ab Geburt bis ca. 4 Jahre)

Siehe Abbildungen 20 - 30

- ! Bitte installieren Sie das Kinderrückhaltesystem auf einem zugelassenen Rücksitz Ihres Fahrzeugs und setzen Sie das Kind hinein.
 - ! Bitte bewegen Sie die Smart Ride™ Sperre nach links, wenn Sie das Kinderrückhaltesystem im rückwärtsgerichteten Modus verwenden.
- Drücken Sie den Knopf zur Tiefenverstellung der ISOFIX-Konnektoren 20-1 und ziehen Sie die Basisstation vom Fahrzeugsitz weg. 20-2
 - Drücken Sie den Knopf zur Rotation des Kindersitzes 21 und drehen ihn um 90 Grad zu Ihnen hin, um den Ein- und Ausstieg des Kindes zu erleichtern. 22 Bringen Sie den Sitz anschließend wieder in die rückwärtsgerichtete Position bis er fest einrastet.
 - ! Der Knopf zur Rotation kann auf beiden Seiten des Kinderrückhaltesystems gedrückt werden.

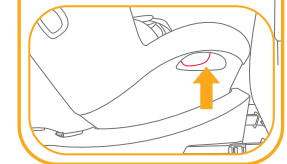
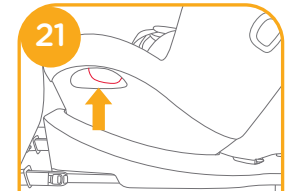
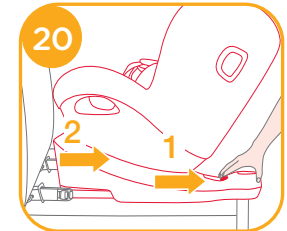

3. Drücken Sie nun erneut den Knopf zur Tiefenverstellung der ISOFIX-Konnektoren **23** -1 und schieben Sie den Sitz in Richtung Rückenlehne ran. **23** -2

- ! Bitte überprüfen Sie abschließend nochmals, ob die ISOFIX-Konnektoren korrekt installiert sind **24** -1 und die Indikatoren der Stützfußanzeige ebenfalls grün zeigen **24** -2

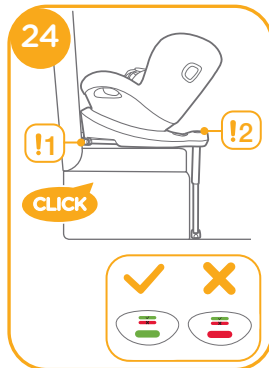
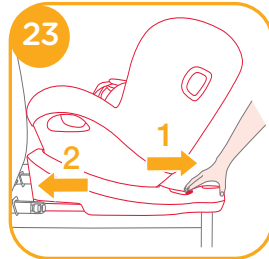

Kind sichern

1. Drücken Sie den Knopf für die Gurtverlängerung und ziehen Sie gleichzeitig die Schultergurte auf die gewünschte Länge heraus. Legen Sie dazu Ihre Hand unter die Schultergurte wie in Abbildung **25** gezeigt.

2. Öffnen Sie das Gurtschloss, indem Sie auf den roten Knopf drücken. **26**

3. Fixieren Sie die Gurtschnallen in den entsprechenden Vorrichtungen auf beiden Seiten des Sitzes **27**, um den Ein- und Ausstieg des Kindes zu vereinfachen.

4. Stellen Sie sicher, dass das Keilkissen korrekt angebracht ist, bevor Sie den Sitz für Neugeborene verwenden. **28**

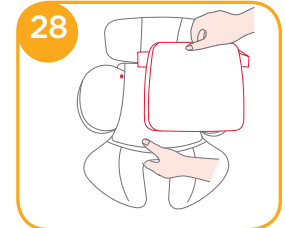
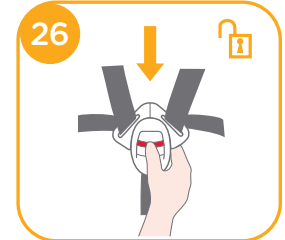
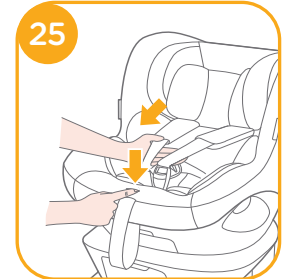

Wir empfehlen die Verwendung der vollständigen Neugeboreneneinlage bis das Baby eine Körpergröße von 60 cm erreicht hat. Anschließend kann die Einlage je nach Alter und Größe flexibel angepasst werden. Das Einlagensystem verbessert durch die bessere Passform des Babys im Sitz den Seitenaufprallschutz.

Lösen Sie die Druckknöpfe des Kopfteils, um diesen Teil der Neugeboreneneinlage zu entfernen.

Entfernen Sie das Kopfteil der Neugeboreneneinlage, sobald der Kopf Ihres Kindes innerhalb der Einlage keinen Platz mehr findet.

Entfernen Sie die Neugeboreneneinlage, sobald Ihr Kind so groß ist, dass es nicht mehr bequem im Sitz Platz findet.

Entfernen Sie mit Hilfe der Druckknöpfe das Keilkissen, sobald Ihr Kind die zusätzliche Stütze nicht mehr benötigt. Das Keilkissen kann auch unabhängig von der Neugeboreneneinlage verwendet werden, um den Komfort für den Rückenbereich des Kindes zu verbessern.

5. Setzen Sie das Kind in das Kinderrückhaltesystem und führen Sie beide Arme durch die Schultergurte.
- ! Nachdem das Kind fertig gesichert ist, prüfen Sie bitte noch einmal, ob sich die Schultergurte auf der richtigen Höhe befinden.
6. Schließen Sie den Gurt, in dem Sie beide Gurtschnallen übereinander legen und anschließend in das Gurtschloss führen. Achten Sie dabei auf ein deutlich wahrnehmbares Klickgeräusch. ²⁹

29

CLICK

7. Ziehen Sie den Zentralversteller für das Gurtsystem fest, sodass Ihr Kind korrekt gesichert ist. ³⁰
- ! Bitte stellen Sie immer sicher, dass Ihr Kind ordnungsgemäß angeschnallt ist und die Gurte straff am Körper anliegen. Ein zu locker sitzender Gurt kann Ihr Kind nicht effektiv schützen.

30

Textilien entfernen

Siehe Abbildungen ³¹ - ³⁷

Drücken Sie den roten Knopf, um das Gurtschloss zu öffnen. ³¹
 Folgen Sie den Schritten ³² - ³⁷, um die Textilbezüge abzunehmen.
 Um die Textilbezüge wieder anzubringen, führen Sie die in den Abbildungen dargestellten Schritte in umgekehrter Reihenfolge durch.

31

32

33

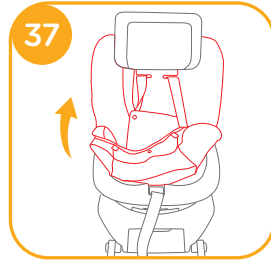
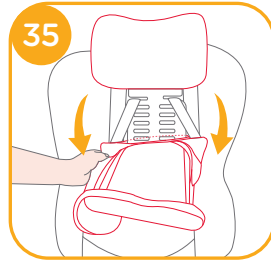
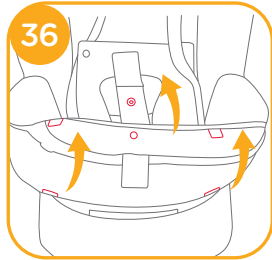
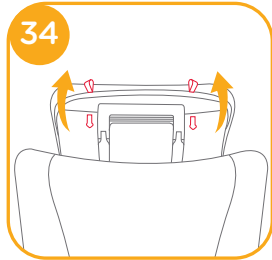

Pflege und Wartung

- ! Bewahren Sie das Keilkissen nach Herausnahme aus der Sitzeinlage außerhalb der Reichweite von Kindern auf.
- ! Bitte waschen Sie die Textilteile mit kaltem Wasser unter 30°C.
- ! Die Textilteile nicht bügeln.
- ! Die Textilteile nicht bleichen oder chemisch reinigen.
- ! Reinigen Sie das Kinderrückhaltesystem und die Basisstation nicht mit unverdünnten Reinigungsmitteln, Benzin oder anderen organischen Lösungsmitteln. Das Rückhaltesystem für Kleinkinder könnte dadurch beschädigt werden.
- ! Wringen Sie die Textilteile nicht aus; andernfalls können Falten zurückbleiben.
- ! Bitte hängen Sie die Textilteile zum Trocknen im Schatten auf.
- ! Entfernen Sie das Kinderrückhaltesystem und die Basisstation bei längerer Nichtbenutzung vom Fahrzeugsitz. Bewahren Sie das Kinderrückhaltesystem an einem kühlen, trockenen Ort außerhalb der Reichweite von Kindern auf.
- ! Sparen Sie die Gurtverschlüsse bei der Reinigung aus, damit der Schließmechanismus nicht beeinträchtigt wird.





Allison Baby UK Ltd.
Venture Point, Towers Business Park,
Rugeley, Staffordshire, WS15 1UZ

bring the kids™

Share the joy at joiebaby.com

IM-000196D