

Joie™

Child height 40cm-105cm/
Child weight ≤ 19.5kg;

spin 360™ GTi enhanced child restraint

- GB Instruction Manual
- FR Manuel d'instructions
- DE Bedienungsanleitung
- NL Instructiehandleiding
- IT Manuale di istruzioni
- ES Manual de instrucciones
- PT Manual de instruções
- PL Instrukcja obsługi
- CZ Návod k obsluze
- SK Návod na použitie
- SL Navodila za uporabo
- RU Руководство по эксплуатации
- DA Brugervejledning
- HU Használati utasítás
- RO Manual de instrucțiuni
- EL Εγχειρίδιο οδηγιών χρήσης
- TR Kullanım Kılavuzu
- AR دليل التعليمات
- HR Upute za uporabu
- SV Bruksanvisning
- NO Instruksjonsbok
- FI Käyttöopas
- KR 사용설명서

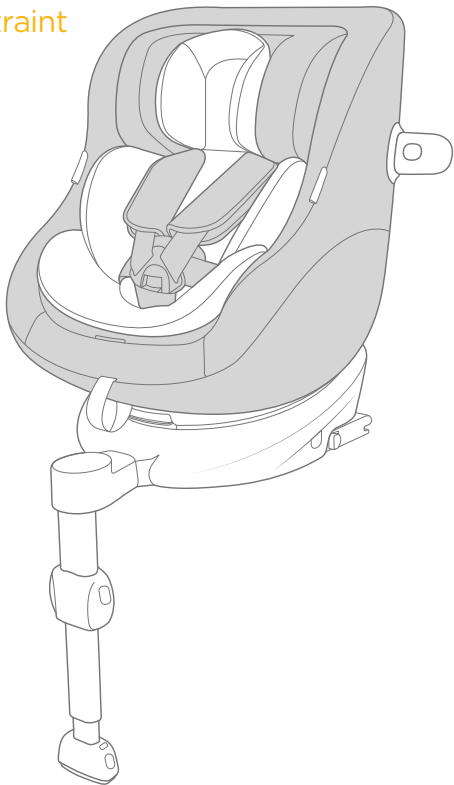

ECE R129: i-Size

GB Welcome to Joie™

Congratulations on becoming part of the Joie family! We are so excited to be part of your journey with your little one. While traveling with the Joie spin 360™ GTi enhanced child restraint you are using a high quality, fully certified safety i-Size enhanced child restraint. Please carefully read this manual and follow each step to ensure a comfortable ride and best protection for your child.

To use this Joie enhanced child restraint with the i-Size ISOFIX connections according to the ECE R129 Regulation, your child must meet the following requirements.

Rearward Facing: Child height 40cm-105cm/ max. 19.5kg;

Forward Facing: Child height 76cm-105cm/ max. 19.5kg;

Base

Please read all the instructions in this manual before installing and using the product.

**! IMPORTANT: KEEP FOR FUTURE REFERENCE.
PLEASE READ CAREFULLY.**

Please keep the instruction manual in the storage compartment at the bottom of the base as right figure.

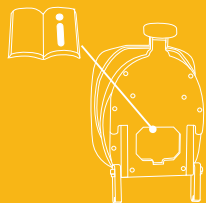

For warranty information, please visit our website at joiebaby.com

Parts List

Please make sure there are no missing parts. Please contact the retailer if anything is missing.

- | | |
|--------------------------------|------------------------------|
| 1 Head Support | 10 Rotating Button |
| 2 Seat Pad | 11 Shoulder Strap Covers |
| 3 Buckle | 12 Infant Insert |
| 4 Adjustment Webbing | 13 Head Support |
| 5 Recline Adjustment Button | Adjustment Lever |
| 6 Load Leg | 14 ISOFIX Connector |
| 7 Load Leg Indicator | 15 ISOFIX Adjuster |
| 8 Load Leg Adjustment Button A | Button |
| 9 Load Leg Adjustment Button B | 16 ISOFIX Guides |
| | 17 Side Impact Protection x2 |

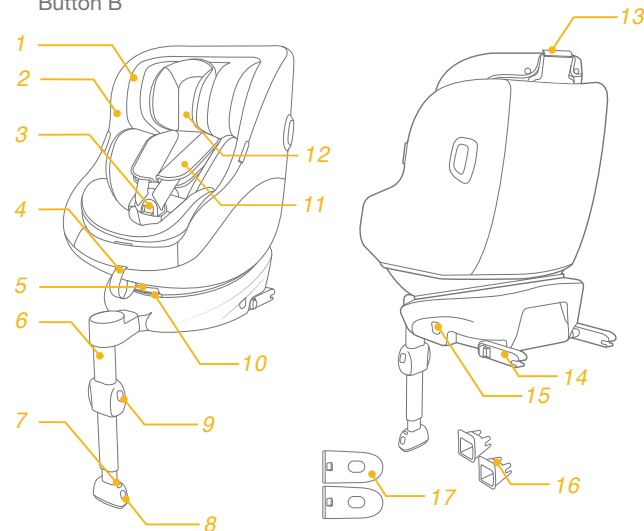

WARNING

- ! BE cautious that the rigid items and plastic parts of the enhanced child restraint system shall be so located and installed that they are not liable to become trapped by a movable seat or in the door of the vehicle.
- ! DO NOT use the rearward facing enhanced child restraint systems in seating positions where there is an active frontal airbag installed.
- ! To use this enhanced child restraint according to the UN Regulation No.129, your child must meet the following requirements.
- ! Rearward Facing: Child height 40cm -105cm / max. 19.5kg
- ! Forward Facing: Child height 76cm - 105cm / max. 19.5kg
- ! **IMPORTANT - DO NOT USE FORWARD FACING BEFORE THE CHILD'S AGE EXCEEDS 15 MONTHS** (Refer to instructions).
- ! The enhanced child restraint may not fit in all approved vehicles. Please refer to the fitting list included for more details.
- ! Any straps restraining the child should be adjusted to the child's body, and that straps should not be twisted.

WARNING

- ! After your child is placed in this enhanced child restraint, the safety belt must be used correctly. Ensure that any lap strap is worn low down, so that the pelvis is firmly engaged, shall be stressed.
- ! This enhanced child restraint should be replaced when it has been subject to violent stresses in an accident. An accident can cause damage to it that you cannot see.
- ! Consider the danger of making any alterations or additions to the device without approval of the adequate authority, and the danger of not following closely to the installation instructions provided by the enhanced child restraint manufacturer.
- ! Please keep this enhanced child restraint away from sunlight, otherwise it may be too hot for child's skin. Always touch the enhanced child restraint before placing child in it.
- ! NEVER leave your child unattended with this enhanced child restraint.
- ! Any luggage or other objects liable to cause injuries in the event of a collision shall be properly secured.
- ! The enhanced child restraint system shall NOT BE USED without the soft goods.
- ! The soft goods should not be replaced with any other than the one recommended by the manufacturer, because the soft goods constitutes an integral part of the restraint performance.

WARNING

- ! Please check if this enhanced child restraint can be installed properly in your vehicle before you purchase it.
- ! NO enhanced child restraint can guarantee full protection from injury in an accident. However, proper use of this enhanced child restraint will reduce the risk of serious injury or death to your child.
- ! DO NOT install this enhanced child restraint without following the instructions in this manual or you may put your child at serious risk of injury or death. The user shall also be referred to the vehicle manufacturer's handbook.
- ! DO NOT use this enhanced child restraint if it has damaged or missing parts.
- ! DO NOT have your child in large/oversized clothes because this may prevent your child from being properly and securely fastened by the shoulder harness straps and the crotch strap between the legs.

Emergency

In case of emergency or accidents, it is most important to have your child taken care of with first aid and medical treatment immediately.

Product Information

1. This is an i-Size Enhanced Child Restraint System. It is approved according to UN Regulation No.129, for use in, i-Size compatible vehicle seating positions as indicated by vehicle manufacturers in the vehicle users' manual.
2. If in doubt, consult either the Enhanced Child Restraint System manufacturer or the retailer.

Materials	Plastics, metal, fabrics
Patent No.	Patents pending

Concerns on Installation

see images 1 - 2

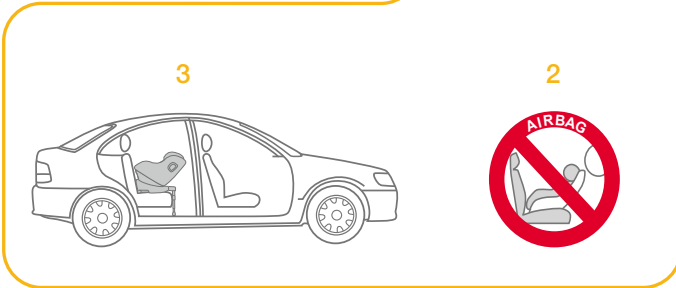
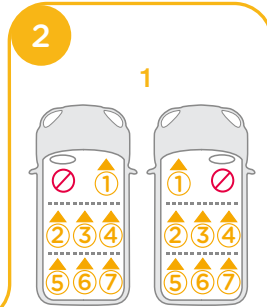
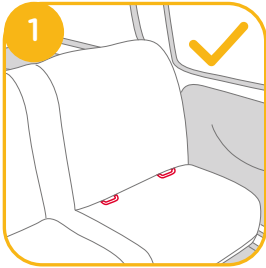

Choose the Installation Mode

	Child's Size	Installation Mode	Installation	Reference Age	Recline Position
ECE R129	40cm-105cm/ ≤19.5kg	Rear Facing mode		Approx birth to 4 years	Position 1-5
	76cm-105cm/ ≤19.5kg	Forward Facing mode		15 months to approx 4 years	Position 1-5

Installing the Base

see images 3 - 12

! After placing the base on the vehicle seat, pull the load leg downward to floor.

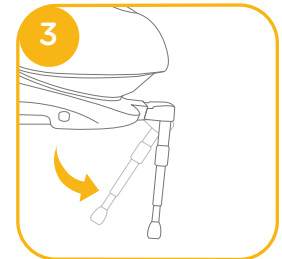

! Insert ISOFIX guides to assist with installation. 4 -1

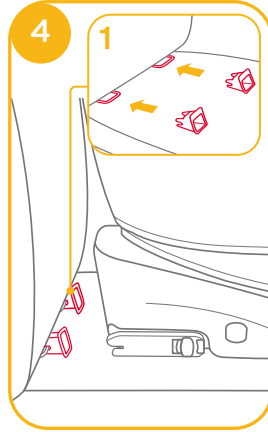

! There are 10 adjustable positions for ISOFIX. Press the ISOFIX adjuster button to extend the ISOFIX. 5

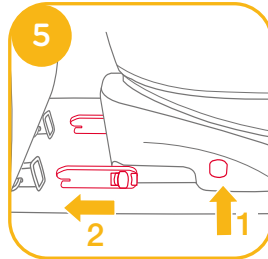

! Make sure that both ISOFIX connectors are securely attached to their ISOFIX anchor points. The colors of the indicators on both ISOFIX connectors should be completely green. 6 -1

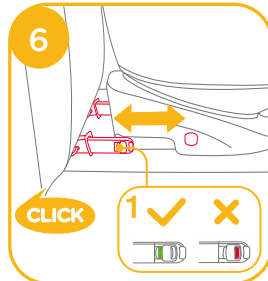

! If a tighter install or increased cabin space is required, then press the ISOFIX adjuster button 5 -1 and push to adjust. 6

! After attaching the ISOFIX, pull the load leg downward to floor. When the load leg indicator shows green, the load leg is installed correctly.

! Squeeze the load leg releasing button, then adjust the load leg length. 7

! Always make sure the support load leg has direct contact with the floor and is in locked position even when the child is not in it.

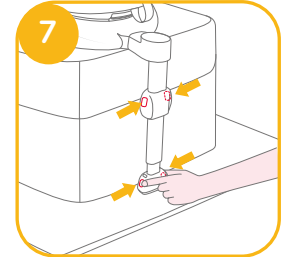

! The load leg has multiple positions. When the load leg indicator shows red this means the load leg is in the wrong position. 8

! Make sure the load leg is in full contact with the vehicle floor pan. Red means it is installed incorrectly. 8

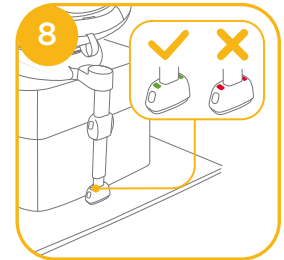

! Check to make sure the base is securely installed by pulling on both ISOFIX connectors.

! The ISOFIX connectors must be attached and locked onto the ISOFIX anchor points. 9 -1

! The load leg must be installed correctly with green indicator. 9 -2



Please refer to rear facing mode and recline positions mode in section to use the child restraint.

Removing the base

To remove from the vehicle press the ISOFIX adjuster button 10 -1 and pull the base back from the seat.

10 -2

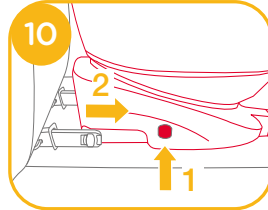

Then press and release the connectors from the vehicle's ISOFIX. 11

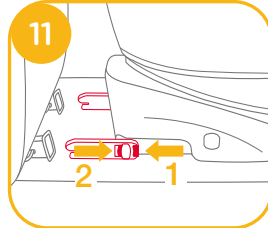

To prevent damage during transit, press the ISOFIX adjuster button 12 -1 and fold the connector completely. 12 -2

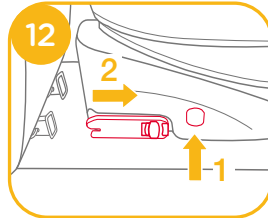

Please recheck the load leg position after reclining.

There are 5 recline positions for rear facing mode and 5 recline positions for forward facing mode.



Use Side Impact Protection

see images 15 - 16

1. The enhanced child restraint is delivered with removable side impact protection. This side impact protection must be used on the door side of the vehicle for best protection. Installation shown in 15.

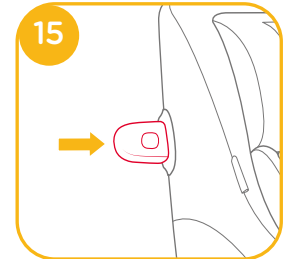

2. Press the release button to remove side impact protection. 16

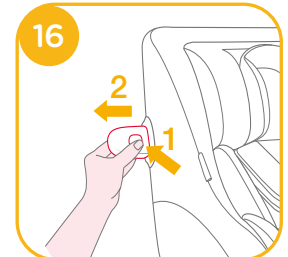

Recline Adjustment

see images 13 - 14

Squeeze the recline adjustment button 13, to adjust the child restraint to the proper position. The recline angles are shown as 14

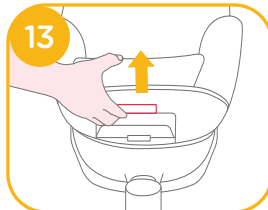

Height Adjustment for Head Support and Shoulder Harnesses

see images 17 - 19

1. Please adjust the head support and check if the shoulder harnesses are at the correct height according to 17.
 - ! When used rear facing, the shoulder harness height must be even with child's shoulders. 17
 - ! When used forward facing, the shoulder harness height must be even with child's shoulders. 17
2. Lift up the head support adjustment lever 18, meanwhile pull up or push down on the head support until it snaps into one of the 6 positions. The head support positions are shown as 19.

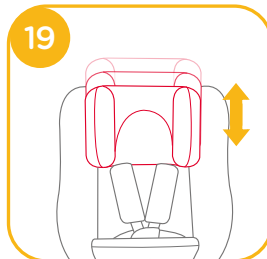
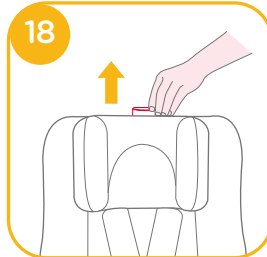

Using in the Rear Facing Mode (Child height 40cm-105cm/Child weight 19.5kg/ infant - 4 years old)

see images 3 - 9

- ! Please install the child restraint on the rear vehicle seat, and then put the child in the child restraint.

see images 20 - 29

1. Press the ISOFIX adjuster button 20-1 and pull the base back from the vehicle seat.
2. Press the rotating button to rotate for easier side loading/unloading of the child, then rotate back to desired direction. 21 & 23
3. If a tighter install or increased cabin space is required, then press the ISOFIX adjuster button 22-1 and push to adjust. 22-2

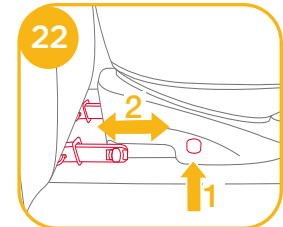
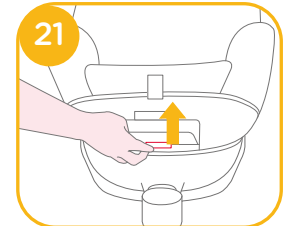
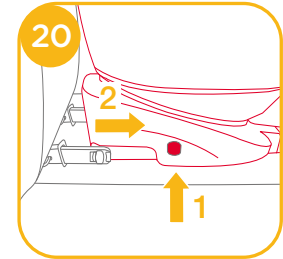

- ! The ISOFIX connectors must be attached and locked onto the ISOFIX anchor points. 23 -1
- ! The load leg must be installed correctly with green indicator. 23 -2
- ! Always make sure the seat is in locked position (rearward facing / forward facing) even when the child is not in it.

Securing Child

After the child is placed into the seat, check whether the Shoulder Harness Straps are at proper height.

1. Press the webbing adjustment button, while pulling out the shoulder harnesses to the proper length. 24
2. Unlock the buckle of the harnesses by pressing the red button. 25

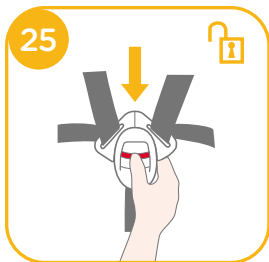
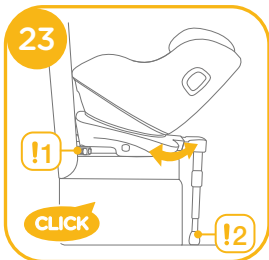

3. Fix the buckles on the both sides of seat to make placing the child in rear facing mode more convenient. 26

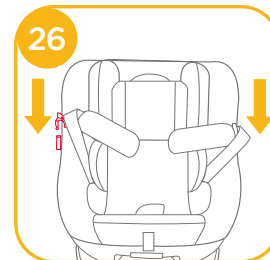

4. Use infant insert is for children's protection. 27

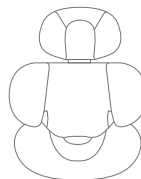
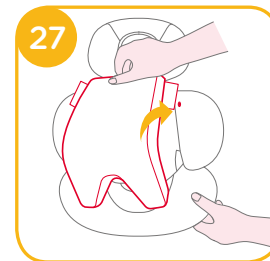

We recommend using the full infant insert while the baby is under 60cm and can be used until they outgrow the infant insert. The infant insert increases side impact protection.

5. Place the child into the child restraint and pass both arms through the harnesses.

! After the child is seated, recheck whether the shoulder harnesses are at the proper height.

6. Engage the buckle. Please refer to 28

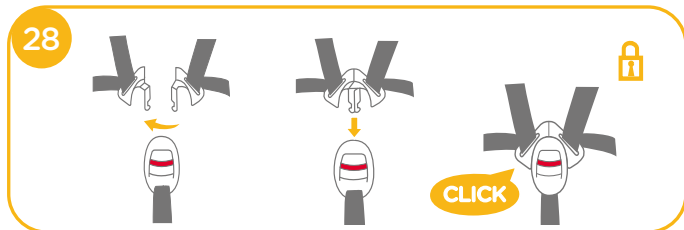

7. Pull down the adjustment webbing and adjust it to the proper length to make sure your child is properly secured. 29

! Make sure the space between the child and the Shoulder Harness Straps is about the thickness of one hand.

8. If steps 24&25&26 are taken when arriving at your destination whilst removing the child, then the harness will be positioned so that it is out of the way and ready for loading upon your return to the vehicle.



Using in the Forward Facing Mode (Child height 76cm-105cm/Child weight 19.5kg/ 15 months - 4 years old)

see images 3 - 9

! Please install the child restraint on the vehicle seat, and then put the child in the child restraint.

see images 30 - 37

1. Press the ISOFIX adjuster button 30 -1 and pull the base back from the vehicle seat. 30 -2

2. Press the rotating button to rotate for easier side loading/unloading of the child, then rotate forwards to desired direction. 31&33

3. If a tighter install or increased cabin space is required, then press the ISOFIX adjuster button 32 -1 and push to adjust. 32 -2

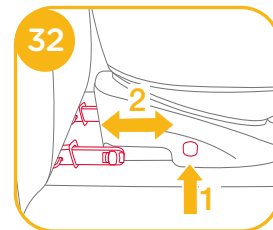
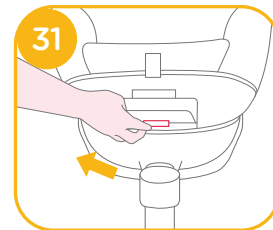
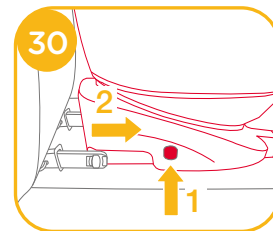

- ! The ISOFIX connectors must be attached and locked onto the ISOFIX anchor points. 33 -1
- ! The load leg must be installed correctly with green indicator. 33 -2
- ! Always make sure the seat is in locked position (rearward facing / forward facing) even when the child is not in it.

Securing Child

After the child is placed into the seat, check whether the shoulder harness straps are at proper height.

1. Press the webbing adjustment button, while pulling out the shoulder harnesses to the proper length. 34
2. Unlock the buckles of the harnesses by pressing the red button. 35
3. Fix the buckles on the both sides of seat to make placing the child in forward facing mode more convenient. 35
4. When installing the child restraint in the forward facing mode, do not use the infant insert.
5. Place the child into the child restraint and pass both arms through the harnesses. Engage the buckle. 36

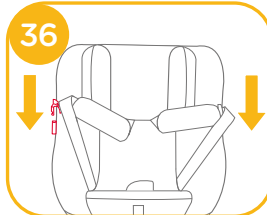
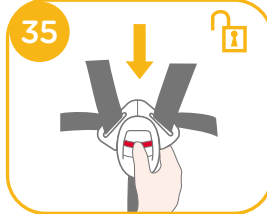
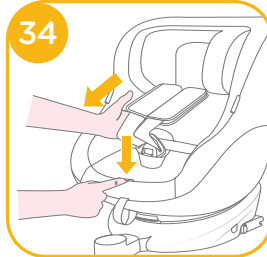

- ! After the child is seated, recheck whether the shoulder harnesses are at the proper height.

6. Pull down the adjustment webbing and adjust it to the proper length to make sure your child is properly secured. 37
- ! Make sure the space between the child and the Shoulder Harness Straps is about the thickness of one hand.
7. If steps 34 & 35 & 36 are taken when arriving at your destination whilst removing the child, then the harness will be positioned so that it is out of the way and ready for loading upon your return to the vehicle.

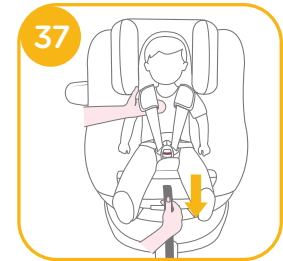

Detach Soft Goods

see images 38 - 45

Press the red button to disengage the buckle. 38

Follow steps 39 - 45 to detach soft goods.

To re-attach the soft goods please repeat the above steps in the reverse step.

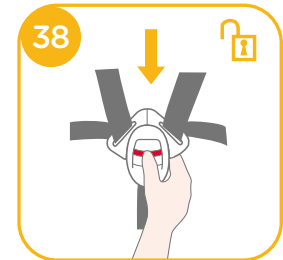

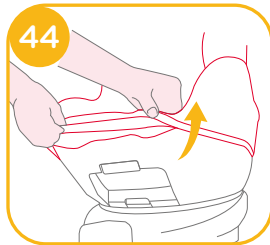
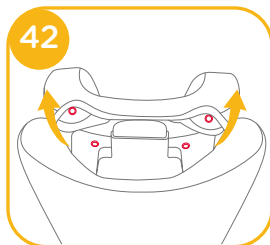
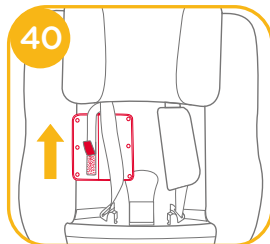
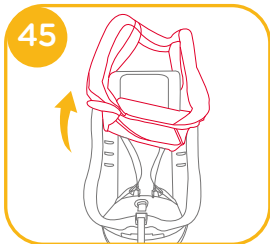
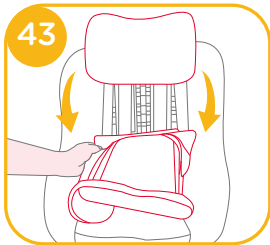
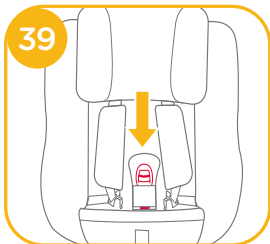

Care and Maintenance

- ! After removing the wedge from the insert, please store it somewhere that the child cannot access it.
- ! Please wash the seat cover and inner padding with cold water under 30°C.
- ! Do not iron the soft goods.
- ! Do not bleach or dry clean the soft goods.
- ! Do not use undiluted detergents, gasoline or other organic solvent to wash the child restraint or base. It may cause damage to the child restraint.
- ! Do not wring out the seat cover and inner padding to dry. It may leave the seat cover and inner padding with wrinkles.
- ! Please hang dry the seat cover and inner padding in the shade.
- ! Please remove the child restraint and base from the vehicle seat if not in use for a long period of time. Put the child restraint in a cool, dry place where your child cannot access it.
- ! Do not tamper with the harness connectors during cleaning.



FR Joie™ vous souhaite la bienvenue

Nous vous félicitons d'avoir rejoint la famille Joie ! Nous sommes très heureux de pouvoir faire partie de votre voyage avec votre petit. En voyageant avec le dispositif de retenue pour enfants amélioré Joie spin 360™ GTi, vous utilisez un dispositif de retenue pour enfants amélioré de haute qualité i-Size, à sécurité entièrement certifiée. Veuillez lire ce manuel et suivre chaque étape pour assurer le confort et la meilleure protection possible pour votre enfant.

Pour utiliser ce dispositif de retenue pour enfants amélioré Joie avec les connexions i-Size ISOFIX conformément à la réglementation ECE R129, votre enfant doit correspondre aux conditions suivantes.

Face à l'arrière : Taille de l'enfant entre 40 cm et 105 cm/Max. 19,5kg ;

Face à l'avant : Taille de l'enfant entre 76 cm et 105 cm/Max. 19,5kg ;

Base

Veillez lire toutes les instructions de ce manuel avant d'installer et d'utiliser le produit.

! IMPORTANT : À CONSERVER POUR TOUTE CONSULTATION ULTÉRIEURE.

À LIRE ATTENTIVEMENT.

Veillez conserver le manuel d'instructions dans le compartiment de stockage en bas de la base, comme sur l'illustration à droite.

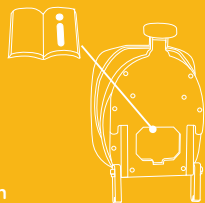

Pour des informations sur la garantie, veuillez visiter notre site Web sur joiebaby.com

Liste des pièces

Veillez vous assurer qu'il n'y a pas de pièces manquantes. Contactez le revendeur en cas de pièces manquantes.

- | | |
|--|--|
| 1 Support de tête | 10 Bouton de rotation |
| 2 Assise de siège | 11 Couvertures de la sangle pour épaules |
| 3 Boucle | 12 Insert pour bébé |
| 4 Sangle de réglage | 13 Levier de réglage du support de tête |
| 5 Bouton de réglage de l'inclinaison | 14 Connecteur ISOFIX |
| 6 Piètement de charge | 15 Bouton de réglage ISOFIX |
| 7 Indicateur de piètement de charge | 16 Guides ISOFIX |
| 8 Bouton de réglage du piètement de charge A | 17 Protection contre les chocs latéraux x2 |
| 9 Bouton de réglage du piètement de charge B | |

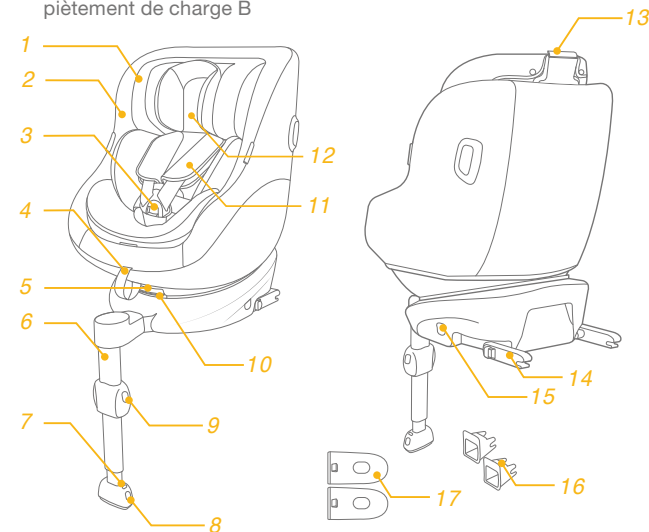

AVERTISSEMENT

- ! VEUILLEZ vous assurer que les éléments rigides et les pièces en plastique du système de retenue pour enfants amélioré soient situés et installés de sorte qu'ils ne soient pas susceptibles de se coincer sous un siège mobile ou dans la porte du véhicule.
- ! N'utilisez PAS les systèmes de retenue pour enfants améliorés face à l'arrière dans des positions d'assise où un airbag frontal actif est installé.
- ! Pour utiliser ce dispositif de retenue pour enfants amélioré conformément à la réglementation UN N°129, votre enfant doit respecter les conditions suivantes.
- ! Face à l'arrière : Taille de l'enfant entre 40 cm et 105 cm / Max. 19,5kg
- ! Face à l'avant : Taille de l'enfant entre 76cm et 105cm / Max. 19,5kg
- ! IMPORTANT - NE PAS UTILISER FACE À LA ROUTE AVANT QUE L'ÂGE DE L'ENFANT ATTEIGNE 15 MOIS (voir les instructions).
- ! Le dispositif de retenue pour enfants amélioré ne s'adapte peut être pas dans tous les véhicules homologués. Veuillez vous référer à la liste des accessoires inclus pour plus de détails.
- ! Les sangles qui retiennent l'enfant doivent être ajustées au corps de l'enfant et les sangles ne doivent pas être entortillées.

AVERTISSEMENT

- ! Après avoir placé votre enfant dans le dispositif de retenue amélioré, la ceinture de sécurité doit être utilisée correctement. Veuillez vérifier que toute sangle sous-abdominale est installée vers le bas, de manière à ce que le bassin soit fermement engagé, ceci est important.
- ! Ce dispositif de retenue pour enfants amélioré doit être remplacé s'ils a été soumis à des tensions violentes dans un accident. Un accident peut les endommager, même si vous ne voyez pas les dommages.
- ! Soyez conscient du danger d'apporter des modifications ou des ajouts au dispositif sans l'approbation de l'autorité concernée ainsi que du danger de ne pas respecter strictement les instructions d'installation fournies par le fabricant du dispositif de retenue pour enfants amélioré.
- ! Veuillez conserver ce dispositif de retenue pour enfants amélioré à l'écart de la lumière du soleil, car il pourrait devenir trop chaud pour la peau de l'enfant. Touchez toujours le dispositif de retenue pour enfants amélioré avant de placer l'enfant dedans.
- ! Ne laissez JAMAIS votre enfant sans surveillance avec ce dispositif de retenue pour enfants amélioré.
- ! Tout bagage et autres objets susceptibles de causer des blessures en cas de collision doivent être correctement sécurisés.
- ! Le dispositif de retenue pour enfants amélioré NE DOIT PAS être utilisé sans les pièces souples.

AVERTISSEMENT

- ! Les pièces souples ne doivent pas être remplacées par des pièces autres que celles recommandées par le fabricant, car les pièces souples font partie intégrante des performances du dispositif de retenue.
- ! Veuillez vérifier si ce dispositif de retenue pour enfants amélioré peut être installé correctement dans votre véhicule avant de l'acheter.
- ! AUCUN dispositif de retenue pour enfants amélioré ne peut garantir une protection complète contre les blessures en cas d'accident. Cependant, une bonne utilisation de ce dispositif de retenue pour enfants amélioré réduira les risques de blessures sérieuses ou de mort pour votre enfant.
- ! N'installez PAS ce dispositif de retenue pour enfants amélioré sans respecter les instructions de ce manuel, ou vous pourriez exposer votre enfant à un risque élevé de blessures ou de mort. L'utilisateur doit également se référer au manuel du constructeur du véhicule.
- ! N'utilisez PAS ce dispositif de retenue pour enfants amélioré si des pièces sont endommagées ou manquantes.
- ! Ne faites PAS porter à votre enfant des vêtements trop amples/grands, car cela pourrait l'empêcher d'être bien attaché par les sangles du harnais pour les épaules et le harnais entre les jambes.

Urgence

En cas d'urgence ou d'accident, il est très important que votre enfant soit immédiatement pris en charge par les premiers secours et des soins médicaux.

Informations sur le produit

1. Il s'agit d'un système de retenue pour enfants amélioré i-Size. Il est approuvé conformément à la réglementation UN n°129 pour une utilisation dans des positions de sièges de véhicules compatibles i-Size comme indiqué par le constructeur dans le manuel de l'utilisateur du véhicule.
2. En cas de doute, consultez le fabricant du système de retenue pour enfants amélioré ou le distributeur.

Matériaux Plastiques, métal, tissus
N° de brevet Brevets en attente

Remarques sur l'installation

voir images 1 - 2

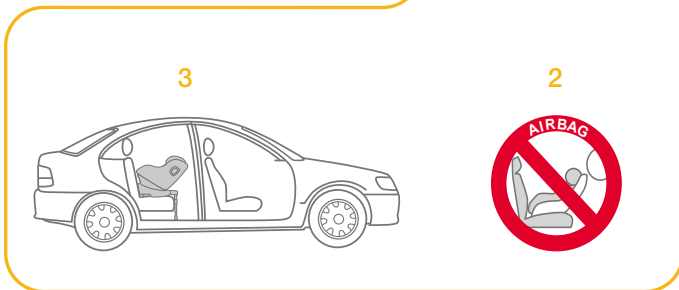
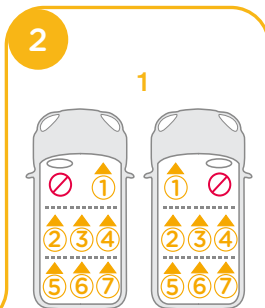
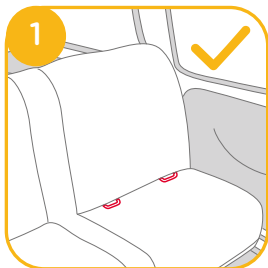

Choix du mode d'installation

	Taille de l'enfant	Mode d'installation	Installation	Âge de référence	Position inclinée
ECE R129	40 cm-105 cm/ ≤ 19,5kg	Mode Face à l'arrière		De la naissance à 4 ans environ	Position 1-5
	76 cm-105 cm/ ≤ 19,5kg	Mode face à l'avant		entre 15 mois et environ 4 ans	Position 1-5

Installation de la base

voir images 3 - 12

! Après avoir placé la base sur le siège du véhicule, tirez le piètement de charge vers le bas jusqu'au plancher.

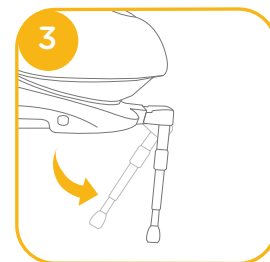

! Insérez les guides ISOFIX pour faciliter l'installation. 4 -1

! Vous disposez de 10 positions réglables pour l'ISOFIX. Appuyez sur le bouton de réglage ISOFIX pour étendre l'ISOFIX. 5

! Vérifiez que les deux connecteurs ISOFIX sont bien attachés aux points d'ancrage ISOFIX. Les indicateurs des deux connecteurs ISOFIX doivent être complètement verts. 6 -1

! Si une installation plus serrée ou un espace d'habitacle supérieur est requis, appuyez sur le bouton de réglage ISOFIX 5 -1 et poussez pour régler. 6

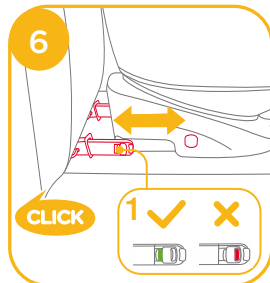
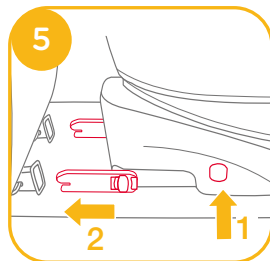
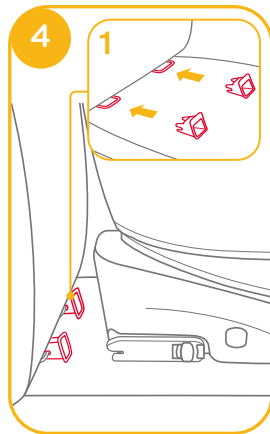

! Après avoir attaché l'ISOFIX, tirez le piètement de charge vers le bas jusqu'au plancher. Si l'indicateur du piètement de charge est vert, le piètement de charge est installé correctement.

! Appuyez sur le bouton de déverrouillage du piètement de charge, puis ajustez la longueur du piètement de charge. 7

! Assurez-vous toujours que le piètement de charge est bien en contact avec le plancher du véhicule et qu'il est verrouillée, qu'il y ait un enfant dans le dispositif de retenue pour enfants amélioré ou non.

! Le piètement de charge a plusieurs positions. Lorsque l'indicateur de piètement de charge est rouge, cela signifie que le piètement de charge est dans une mauvaise position. 8

! Vérifiez que le piètement de charge est complètement en contact avec le plancher du véhicule. L'indicateur rouge signifie qu'il n'est pas installé correctement. 8

! Vérifiez que la base est bien installée en tirant sur les deux connecteurs ISOFIX.

! Les connecteurs ISOFIX doivent être attachés et verrouillés sur les points d'ancrage ISOFIX. 9 -1

! Le piètement de charge doit être installé correctement avec l'indicateur vert. 9 -2

Veillez vous reporter au mode dos à la route et aux positions d'inclinaison dans la section pour utiliser le dispositif de retenue pour enfants.

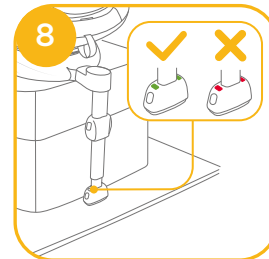
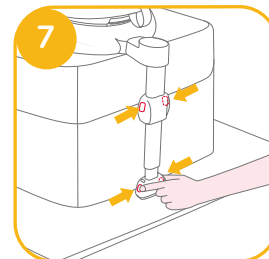

Retrait de la base

Pour le retirer du véhicule, appuyez sur le bouton de réglage ISOFIX **10** -1 et tirez la base du siège. **10** -2

Puis appuyez et relâchez les connecteurs du système ISOFIX du véhicule. **11**

Pour éviter tout dommage pendant le transport, appuyez sur le bouton de réglage ISOFIX **12** -1 et pliez complètement le connecteur. **12** -2

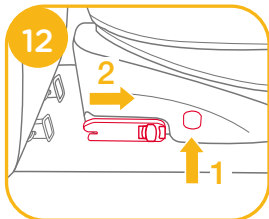
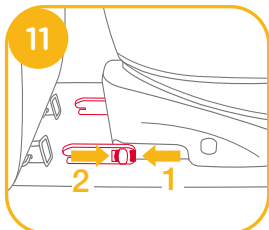
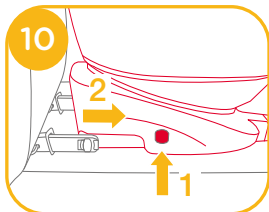

Veuillez vérifier à nouveau la position du piètement de charge après inclinaison.

Le mode dos à la route propose 5 positions d'inclinaison et le mode face à la route propose 5 positions d'inclinaison.



Utilisation du dispositif de protection contre les chocs latéraux

voir images **15** - **16**

1. Le dispositif de retenue pour enfants amélioré est livré avec un dispositif de protection contre les chocs latéraux amovible. Ce dispositif de protection contre les chocs latéraux doit être utilisé du côté de la porte du véhicule pour une protection optimale. L'installation est indiquée dans **15**

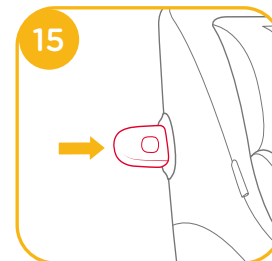

2. Appuyez sur le bouton d'ouverture pour retirer le dispositif de protection contre les chocs latéraux. **16**

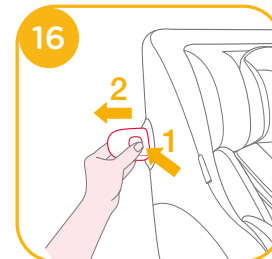

Réglage de l'inclinaison

voir images **13** - **14**

Appuyez sur le bouton de réglage de l'inclinaison **13**, pour ajuster le dispositif de retenue pour enfants à la bonne position. Les angles d'inclinaison sont illustrés en **14**

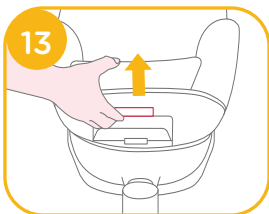

Réglage de la hauteur pour le repose-tête et le harnais pour épaules

voir images 17 - 19

1. Veuillez ajuster le support de tête et vérifier si les harnais pour épaules sont à la bonne hauteur conformément à 17.
! En cas d'utilisation dos à la route, la hauteur des harnais d'épaules doit être à niveau avec les épaules de l'enfant. 17.
! En cas d'utilisation face à la route, la hauteur des harnais d'épaules doit être à niveau avec les épaules de l'enfant. 17.
2. Relevez le levier d'ajustement du support de tête 18 tout en soulevant ou poussant le support pour le positionner sur l'une des 6 positions. Les positions du support de tête sont illustrées en 19.

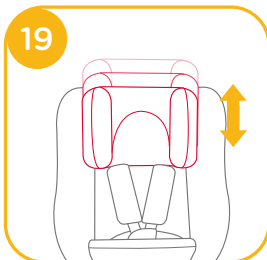
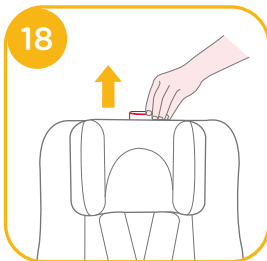

Utilisation en mode face à l'arrière (Taille de l'enfant entre 40 cm et 105 cm / Poids de l'enfant 19,5kg/bébé - 4 ans)

voir images 8 - 9

- ! Il faut installer le dispositif de retenue pour enfants sur le siège arrière du véhicule avant d'y mettre l'enfant.

voir images 20 - 23

1. Appuyez sur le bouton de réglage ISOFIX 20-1 et retirez la base arrière du siège du véhicule.
2. Appuyez sur le bouton de rotation afin de le tourner pour une installation/un retrait latéral plus facile de l'enfant, puis tournez vers l'arrière jusqu'à la direction souhaitée. 21 & 23
3. Si une installation plus serrée ou un espace d'habitacle supérieur est requis, appuyez sur le bouton de réglage ISOFIX 22-1 et poussez pour régler. 22-2

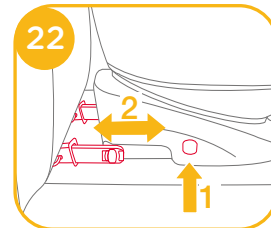
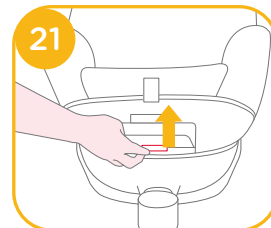
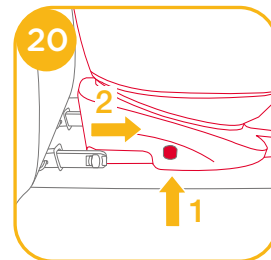

- ! Les connecteurs ISOFIX doivent être attachés et verrouillés sur les points d'ancrage ISOFIX. **23** -1
- ! Le piètement de charge doit être installé correctement avec l'indicateur vert. **23** -2
- ! Assurez-vous toujours que le dispositif de retenue pour enfants amélioré est bien verrouillé en mode face à l'avant ou en mode face à l'arrière, qu'il y ait un enfant dans le dispositif de retenue pour enfants amélioré ou non.

Sécuriser l'enfant

Une fois l'enfant placé dans le siège, vérifiez si les sangles du harnais pour les épaules sont à la bonne hauteur.

1. Appuyez sur le bouton de réglage de la sangle tout en tirant sur les harnais d'épaules jusqu'à la bonne longueur. **24**
2. Déverrouillez la boucle des harnais en appuyant sur le bouton rouge. **25**

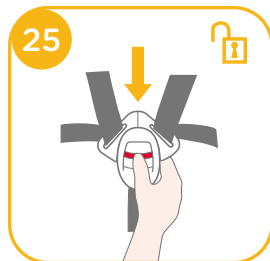
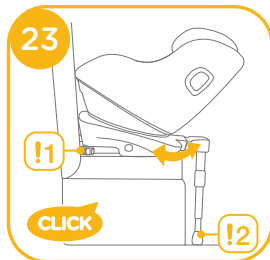

3. Attachez les boucles de chaque côté du siège pour que le placement de l'enfant en mode face à l'arrière soit plus pratique. **26**

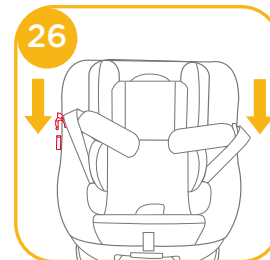

4. Utilisez l'insert pour bébé pour la protection des enfants. **27**

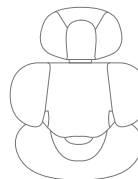
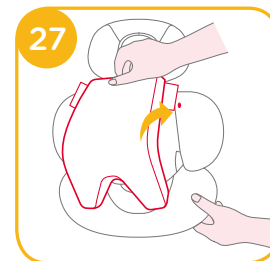

Nous conseillons d'utiliser l'insert intégral pour bébé lorsque le bébé mesure moins de 60 cm ou jusqu'à ce qu'il dépasse de l'insert. L'insert pour bébé accroît la protection contre les chocs latéraux

5. Placez l'enfant dans le dispositif de retenue pour enfants et passez les deux bras à travers le harnais.

! Une fois l'enfant assis, vérifiez à nouveau que les harnais d'épaules sont à la bonne hauteur.

6. Engagez la boucle. Veuillez consulter ²⁸

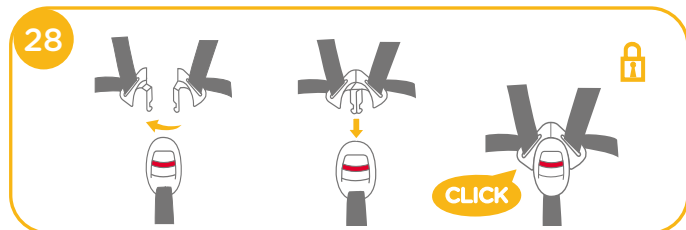

7. Tirez la sangle de réglage et ajustez-la à la bonne longueur pour vous assurer que votre enfant est correctement attaché.

²⁹

! Vérifiez que l'espace entre l'enfant et les sangles du harnais pour épaules fait environ l'épaisseur d'une main.

8. Si les étapes ²⁴&²⁵&²⁶ sont effectuées une fois arrivé à destination en retirant l'enfant, le harnais sera positionné de sorte qu'il soit hors du passage et prêt pour l'installation à votre retour dans le véhicule.



Utilisation en mode face à la route

(Taille de l'enfant entre 76 cm et 105 cm / Poids de l'enfant 19,5kg / 15 mois - 4 ans)

voir images ³ - ⁹

! Installez le dispositif de retenue pour enfants sur le siège du véhicule, avant d'y placer l'enfant.

voir images ³⁰ - ³⁷

1. Appuyez sur le bouton de réglage ISOFIX ³⁰ -1 et retirez la base arrière du siège du véhicule. ³⁰ -2

2. Appuyez sur le bouton de rotation afin de le tourner pour une installation/un retrait latéral plus facile de l'enfant, puis tournez vers l'avant jusqu'à la direction souhaitée. ³¹&³³

3. Si une installation plus serrée ou un espace d'habitacle supérieur est requis, appuyez sur le bouton de réglage ISOFIX ³² -1 et poussez pour régler. ³² -2

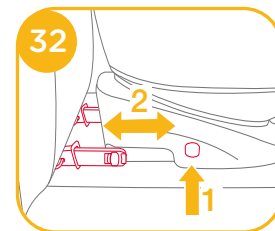
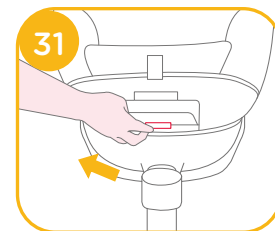
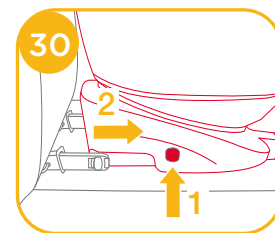

- ! Les connecteurs ISOFIX doivent être attachés et verrouillés sur les points d'ancrage ISOFIX. **33 -1**
- ! Le piètement de charge doit être installé correctement avec l'indicateur vert. **33 -2**
- ! Assurez-vous toujours que le dispositif de retenue pour enfants amélioré est bien verrouillé en mode face à l'avant ou en mode face à l'arrière, qu'il y ait un enfant dans le dispositif de retenue pour enfants amélioré ou non.

Sécuriser l'enfant

Une fois l'enfant placé dans le siège, vérifiez si les sangles du harnais pour les épaules sont à la bonne hauteur.

1. Appuyez sur le bouton de réglage de la sangle tout en tirant sur les harnais d'épaules jusqu'à la bonne longueur. **34**
2. Déverrouillez la boucle des harnais en appuyant sur le bouton rouge. **35**
3. Attachez les boucles de chaque côté du siège pour que le placement de l'enfant en mode face à la route soit plus pratique. **36**
4. Lorsque vous installez le dispositif de retenue pour enfants en mode face à la route, n'utilisez pas l'insert pour bébé.
5. Placez l'enfant dans le dispositif de retenue pour enfants et passez les deux bras à travers le harnais. Engagez la boucle.

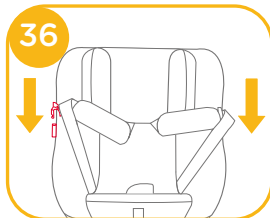
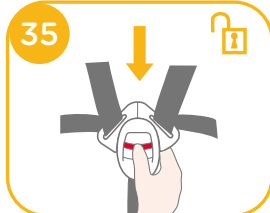
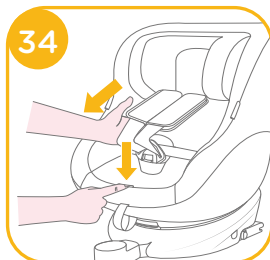

- ! Une fois l'enfant assis, vérifiez à nouveau que les harnais d'épaules sont à la bonne hauteur.

6. Tirez la sangle de réglage et ajustez-la à la bonne longueur pour vous assurer que votre enfant est correctement attaché. **37**
- ! Vérifiez que l'espace entre l'enfant et les sangles du harnais pour épaules fait environ l'épaisseur d'une main.
7. Si les étapes **34** & **35** & **36** sont effectuées une fois arrivé à destination en retirant l'enfant, le harnais sera positionné de sorte qu'il soit hors du passage et prêt pour l'installation à votre retour dans le véhicule.

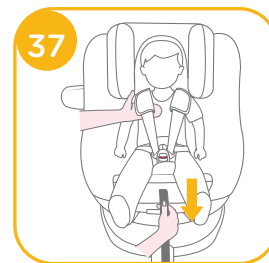

Détacher les parties souples

voir images **38 - 45**

Appuyez sur le bouton rouge pour désengager la boucle. **38**

Suivez les étapes **39 - 45** pour détacher les parties souples.

Pour fixer à nouveau les parties souples, veuillez répéter les étapes ci-dessus dans l'ordre inverse.

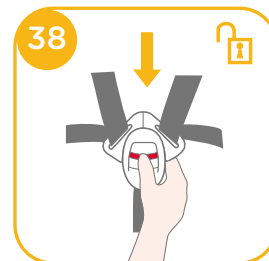

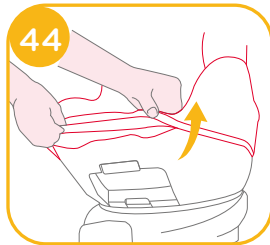
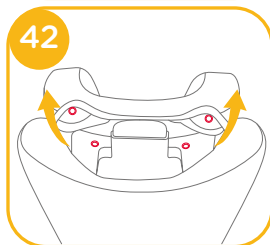
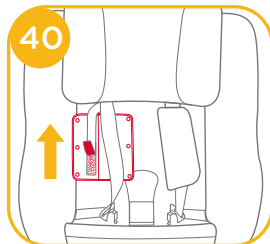
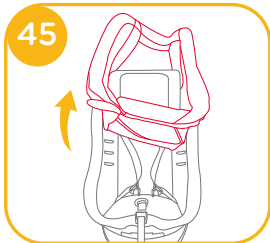
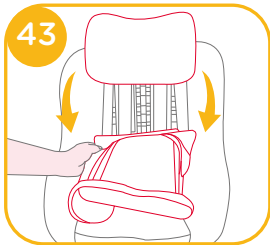
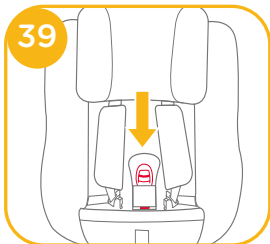

Entretien et maintenance

- ! Après avoir retiré la mousse du support, veuillez la stocker hors de portée des enfants.
- ! Veuillez laver la couverture du siège et le rembourrage interne à l'eau froide, à moins de 30 °C.
- ! Ne repassez pas les pièces souples.
- ! Ne nettoyez pas les pièces souples à sec ou à l'eau de javel.
- ! N'utilisez pas de détergents neutres non dilués, de l'essence ou d'autres solvants organiques pour laver le siège de bébé ou la base. Cela pourrait endommager le dispositif de retenue pour enfants.
- ! N'essorez pas la housse du siège et le rembourrage interne pour les sécher. Cela pourrait laisser des plis sur la housse de siège et le rembourrage interne.
- ! Veuillez laisser sécher la couverture du siège et le rembourrage interne à l'ombre.
- ! Veuillez retirer le siège de bébé et la base du siège du véhicule si vous ne prévoyez pas de l'utiliser pendant une longue période. Placez le dispositif de retenue pour enfants dans un lieu frais et sec, hors de portée des enfants.
- ! Ne manipulez pas les connecteurs du harnais pendant le nettoyage.



DE Willkommen bei Joie™

Wir begrüßen Sie als ein weiteres Mitglied der Joie-Familie! Wir freuen uns, Ihr kleines Kind auf Reisen zu begleiten. Wenn Sie mit dem verstärkten Kinderrückhaltesystem Joie spin 360™ GTi unterwegs sind, verwenden Sie ein hochwertiges, komplett sicherheitszertifiziertes i-Size-Kinderrückhaltesystem. Lesen Sie diese Anleitung sorgfältig durch und beachten Sie die einzelnen Schritte zur Gewährleistung einer komfortablen Fahrt und optimalen Sicherheit für Ihr Kind.

Zur Nutzung dieses verstärkten Joie-Kinderrückhaltesystems mit i-Size-ISOFIX-Verbindungen entsprechend ECE-Regelung R129 muss Ihr Kind folgende Anforderungen erfüllen.

Blick gegen die Fahrtrichtung: Körpergröße des Kindes 40 bis 105 cm/max. 19,5kg;

Blick in Fahrtrichtung: Körpergröße des Kindes 76 bis 105 cm/max. 19,5 kg;

Basis

Bitte lesen Sie vor Installation und Nutzung des Produktes alle Anweisungen in dieser Anleitung.

! WICHTIG: FÜR KÜNFTIGE BEZUGNAHME AUFBEWAHREN. BITTE SORGFÄLTIG DURCHLESEN.

Bitte bewahren Sie diese Anleitung wie rechts abgebildet im Aufbewahrungsfach an der Unterseite der Basis auf.

Garantieinformationen finden Sie auf unserer Webseite unter joiebaby.com



Teileliste

Bitte vergewissern Sie sich, dass nichts fehlt. Bitte wenden Sie sich an den Händler, falls etwas fehlen sollte.

- | | | | |
|---|---------------------------|----|------------------------------|
| 1 | Kopfstütze | 10 | Drehknopf |
| 2 | Sitzpolster | 11 | Schultergurtabdeckungen |
| 3 | Schnallen | 12 | Babyeinsatz |
| 4 | Gurtführungseinstellung | 13 | Kopfstützenversteller |
| 5 | Neigungseinstellknopf | 14 | ISOFIX-Verbinder |
| 6 | Standbein | 15 | ISOFIX-Einstellknopf |
| 7 | Standbeinanzeige | 16 | ISOFIX-Führungen |
| 8 | Standbein-Einstellknopf A | 17 | Seitlicher Aufprallschutz x2 |
| 9 | Standbein-Einstellknopf B | | |

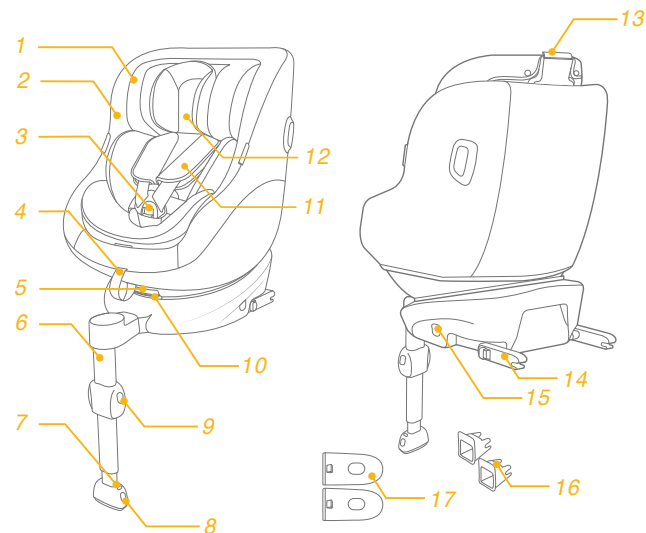

WARNUNG

- ! Achten Sie darauf, dass starre Teile und Kunststoffteile des erweiterten Kinderrückhaltesystems so platziert und installiert sind, dass sie nicht von einem beweglichen Sitz oder in der Fahrzeuggür eingeklemmt werden.
- ! Verwenden Sie entgegen der Fahrtrichtung ausgerichtete Kinderrückhaltesysteme NICHT in Sitzpositionen, an denen ein aktiver Front-Airbag installiert ist.
- ! Zur Nutzung dieses fortschrittlichen Kinderrückhaltesystems entsprechend der UN-Richtlinie Nr. 129 muss Ihr Kind die folgenden Voraussetzungen erfüllen.
- ! Blick gegen die Fahrtrichtung: Körpergröße des Kindes 40 bis 105 cm/max. 19,5kg
- ! Blick in Fahrtrichtung: Körpergröße des Kindes 76 bis 105 cm/max. 19,5 kg
- ! Wichtig – nicht in Fahrtrichtung verwenden, bevor das Kind älter als 15 Monate ist (siehe Anweisungen).
- ! Das fortschrittliche Kinderrückhaltesystem passt möglicherweise nicht in alle zugelassenen Fahrzeuge. Weitere Einzelheiten finden Sie in der mitgelieferten Anleitung zur Anbringung.
- ! Jegliche Gurte, die das Kind halten, sollten entsprechend dem Körper des Kindes angepasst werden. Achten Sie darauf, dass die Gurte nicht verdreht sind.

WARNUNG

- ! Bringen Sie den Sicherheitsgurt richtig an, nachdem Sie Ihr Kind in dieses fortschrittliche Kinderrückhaltesystem gesetzt haben. Stellen Sie sicher, dass der Beckengurt so tief wie möglich angelegt ist, damit das Becken sicher gehalten wird.
- ! Dieses Kinderrückhaltesystem sollte ersetzt werden, wenn sie übermäßiger Belastung in einem Unfall ausgesetzt waren. Ein Unfall kann es beschädigen, ohne sichtbare Spuren aufzuweisen.
- ! Beachten Sie die Gefahren durch nicht von einer zuständigen Stelle zugelassenen Veränderungen oder Ergänzungen an diesem Produkt. Beachten Sie außerdem die Gefahren bei Nichteinhaltung der Installationsanweisungen des Herstellers eines Kinderrückhaltesystems.
- ! Bitte platzieren Sie dieses fortschrittliche Kinderrückhaltesystem nicht im direkten Sonnenlicht; andernfalls kann es zu heiß für die Haut Ihres Kindes werden. Fassen Sie das Kinderrückhaltesystem immer erst an, bevor Sie das Kind hineinsetzen.
- ! Lassen Sie Ihr Kind niemals unbeaufsichtigt in diesem fortschrittlichen Kinderrückhaltesystem zurück.
- ! Gepäck und andere Gegenstände, die bei einem Unfall Verletzungen verursachen könnten, sollten angemessen gesichert werden.
- ! Das fortschrittliche Kinderrückhaltesystem sollte NICHT ohne die Textilteile verwendet werden.

WARNUNG

- ! Die Textilteile sollten ausschließlich durch die vom Hersteller empfohlenen Teile ersetzt werden, da sie das Verhalten des Kinderrückhaltesystems wesentlich beeinflussen.
- ! Bitte vergewissern Sie sich, dass dieses fortschrittliche Kinderrückhaltesystem richtig in Ihrem Fahrzeug installiert werden kann.
- ! KEIN Kinderrückhaltesystem kann vollständigen Schutz vor Verletzungen bei einem Unfall garantieren. Dennoch reduziert der ordnungsgemäße Einsatz dieses fortschrittlichen Kinderrückhaltesystems die Gefahr ernsthafter oder tödlicher Verletzungen Ihres Kindes.
- ! Installieren oder verwenden Sie das verstärkte Kinderrückhaltesystem NICHT, ohne die Anweisungen in dieser Anleitung zu befolgen; andernfalls drohen Ihrem Kind ernsthafte oder gar tödliche Verletzungen. Beachten Sie außerdem das Handbuch des Fahrzeugherstellers.
- ! Verwenden Sie dieses verstärkte Kinderrückhaltesystem NICHT, falls es beschädigt ist oder Teile fehlen.
- ! Ziehen Sie Ihrem Kind beim Einsatz dieses verstärkten Kinderrückhaltesystems im Fahrtrichtung-Modus KEINE übergroßen Kleidungsstücke an; andernfalls kann Ihr Kind nicht ordnungsgemäß und zuverlässig über die Schultergurte und den Schrittgurt zwischen den Beinen gesichert werden.

Notfall

Bei einem Notfall oder Unfall ist es besonders wichtig, dass bei Ihrem Kind umgehend Erste Hilfe geleistet und es medizinisch versorgt wird.

Produktinformationen

1. Dies ist ein verstärktes „i-Size“-Kinderrückhaltesystem. Es ist gemäß UN-Richtlinie Nr. 129 für die Verwendung in „i-Size“-kompatiblen Fahrzeugsitzpositionen zugelassen, wie vom Fahrzeughersteller im Handbuch Ihres Fahrzeugs aufgeführt ist.
2. Bitte wenden Sie sich im Zweifelsfall an den Hersteller oder Händler des verstärkten Kinderrückhaltesystems.



Materialien	Kunststoff, Metall, Stoff
Patent-Nr.	Patente angemeldet

Bei der Installation zu beachten

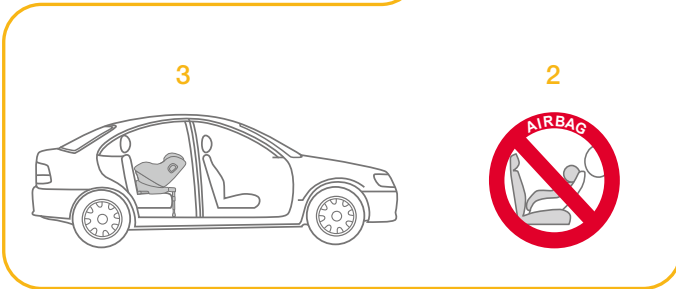
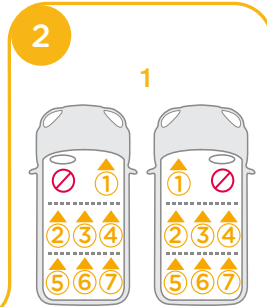
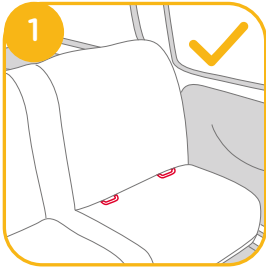
siehe Abbildungen 1 - 2



Auswahl des Installationsmodus

	Körpergröße des Kindes	Installationsmodus	Installation	Referenzalter	Neigungsposition
ECE R129	40 bis 105 cm/ ≤ 19,5kg	Rückwärts gerichteter Modus		Circa Geburt bis 4 Jahre	Position 1-5
	76 bis 105 cm/ ≤ 19,5 kg	Vorwärts gerichteter Modus		! min. 15 Monate alt: bis ca 4 Jahre	Position 1-5

Basis installieren

siehe Abbildungen 8 - 12

! Ziehen Sie das Standbein bis zum Boden aus, nachdem Sie die Basis auf dem Fahrzeugsitz platziert haben.

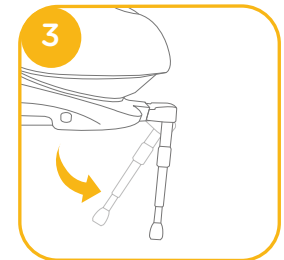

! Stecken Sie als Hilfestellung bei der Installation die ISOFIX-Führungen auf die ISOFIX-Verbinder des Fahrzeugs. 4 -1

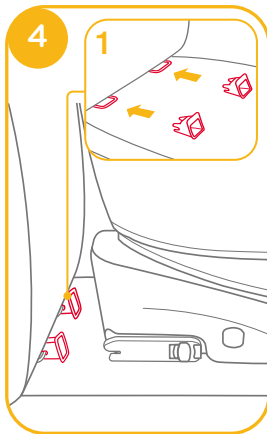

! Es gibt bei ISOFIX 10 einstellbare Positionen. Drücken Sie zum Verlängern des ISOFIX den ISOFIX-Einstellknopf. 5

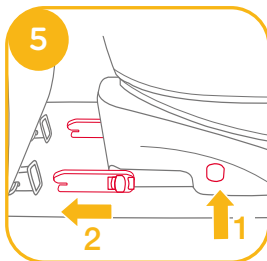

! Achten Sie darauf, dass beide ISOFIX-Befestigungen gut an ihren ISOFIX-Verankerungspunkten befestigt sind. Die Anzeigen an beiden ISOFIX-Befestigungen sollten vollständig grün sein. 6 -1

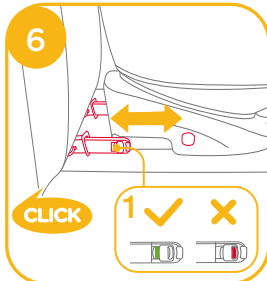

! Falls eine dichtere Installation oder mehr Platz im Passagierraum benötigt wird, drücken Sie die ISOFIX-Einstellknopf 5 -1 und drücken Sie zur Anpassung. 6

! Ziehen Sie das Standbein nach ISOFIX-Anbringung nach unten zum Boden. Wenn die Standbeinanzeige wird grün, ist das Standbein richtig installiert.

! Drücken Sie den Standbein-Freigabeknopf zusammen. Verkürzen Sie dann das Standbein, indem Sie die Länge anpassen. 7

! Achten Sie immer darauf, dass das Stützbein den Fahrzeugboden berührt und verriegelt bleibt, unabhängig davon, ob sich das Kind im verstärkten Kinderrückhaltesystem befindet.

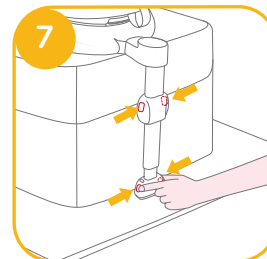

! Das Standbein hat mehrere Positionen. Wenn die Standbeinanzeige rot ist, befindet sich das Standbein in der falschen Position. 8

! Vergewissern Sie sich, dass das Standbein komplett auf dem Fahrzeugboden aufliegt. Rot deutet auf eine falsche Installation hin. 8

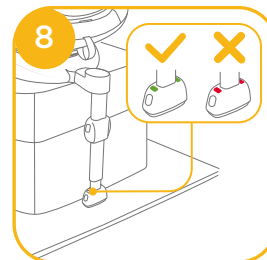

! Vergewissern Sie sich, dass die Basis sachgemäß installiert ist, indem Sie an beiden ISOFIX-Befestigungen ziehen.

! Die ISOFIX-Befestigungen müssen mit den ISOFIX-Verankerungspunkten verbunden und dort eingerastet sein. 9 -1

! Das Standbein muss richtig installiert sein, was durch eine grüne Anzeige überprüft werden kann. 9 -2



Bitte beachten Sie zur Nutzung des Kinderrückhaltesystems die Abschnitte zum Modus entgegen der Fahrtrichtung und zu Neigungspositionen.

Basis ausbauen

Zum Ausbau aus dem Fahrzeug müssen Sie auf den ISOFIX-Einstellknopf drücken **10** -1 und die Basis vom Sitz ziehen. **10** -2

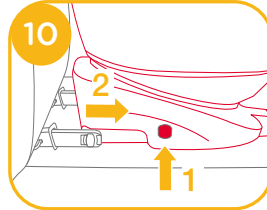

Zum Lösen der ISOFIX-Verbindung halten Sie den ersten Knopf gedrückt **11** -1, während Sie den zweiten betätigen **11** -2

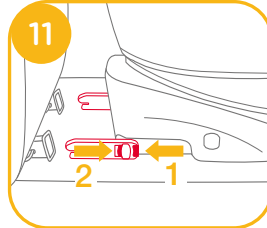

Vermeiden Sie Schäden während des Transports, indem Sie den ISOFIX-Einstellknopf **12** -1 drücken und den Verbinder vollständig einschieben. **12** -2

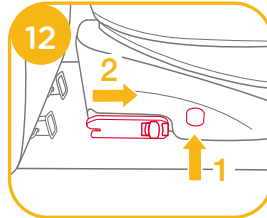

Neigungsverstellung

siehe Abbildungen **13** - **14**

Drücken Sie den Neigungseinstellknopf **13** zur Anpassung der Position des Kinderrückhaltesystems. Die Neigungswinkel werden dargestellt in **14**.

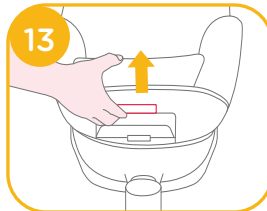

Bitte prüfen Sie die Standbeinposition nach dem Neigen erneut.

Es gibt 5 Neigungspositionen beim Modus entgegen der Fahrtrichtung und 5 Neigungspositionen beim Modus in Fahrtrichtung.



Seitlichen Aufprallschutz verwenden

siehe Abbildungen **15** - **16**

1. Das Kinderrückhaltesystem wird mit abnehmbarem seitlichem Aufprallschutz geliefert. Dieser seitliche Aufprallschutz muss für optimalen Schutz auf der Türseite des Fahrzeugs verwendet werden. Installation in **15** abgebildet.

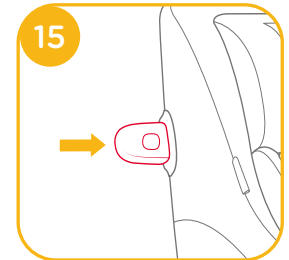

2. Drücken Sie zum Entfernen des seitlichen Schutz den Freigabeknopf. **16**

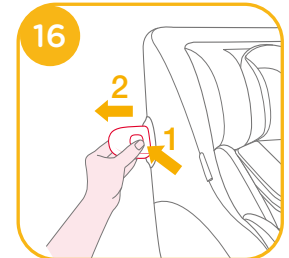

Höhenanpassung für Kopfstütze und Schultergurte

siehe Abbildungen 17 - 19

- Bitte passen Sie die Kopfstütze an und prüfen, ob sich der Schultergurt auf der richtigen Höhe befindet (vgl. 17).
 - ! Bei Verwendung im Modus entgegen der Fahrtrichtung muss die Höhe des Schultergurtes auf Höhe der Schultern des Kindes liegen. 17
 - ! Bei Verwendung in Fahrtrichtung muss die Höhe der Schultergurte der Höhe der Schultern des Kindes entsprechen. 17
- Drücken Sie den Kopfstützeinstellhebel 18 und schieben Sie die Kopfstütze dann herauf oder herunter, bis sie in einer der 6 Positionen einrastet. Die Positionen der Kopfstütze sind dargestellt in 19.

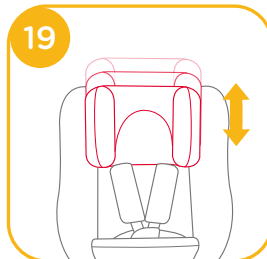
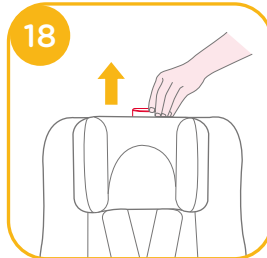

Rückwärts gerichteter Modus (Körpergröße des Kindes 40 bis 105 cm/Gewicht des Kindes 19,5 kg/ Baby bis 4 Jahre)

siehe Abbildungen 3 - 9

- ! Installieren Sie das Kinderrückhaltesystem am Rücksitz eines Fahrzeugs, und setzen Sie das Kind dann in das Kinderrückhaltesystem.

siehe Abbildungen 20 - 23

- Drücken Sie den ISOFIX-Einstellknopf 20 -1 und ziehen Sie die Basis von der Fahrzeugrückendenlehne weg.
- Drücken Sie den Drehknopf, damit Sie das Kind leichter seitlich hineinsetzen/herausnehmen können. Drehen Sie ihn dann zurück in die rückwärts gerichtete Position. 21&23
- Falls eine dichtere Installation oder mehr Platz im Passagierraum benötigt wird, drücken Sie die ISOFIX-Einstellknopf 22 -1 und drücken Sie zur Anpassung. 22 -2

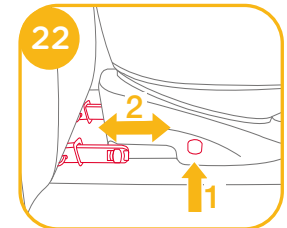
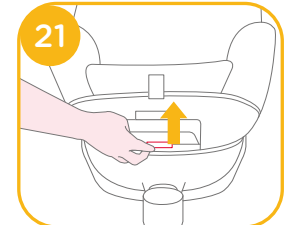
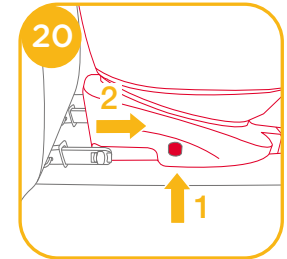

! Die ISOFIX-Befestigungen müssen mit den ISOFIX-Verankerungspunkten verbunden und dort eingrastet sein. **23** -1

! Das Standbein muss richtig installiert sein, was durch eine grüne Anzeige überprüft werden kann. **23** -2

! Achten Sie immer darauf, dass das verstärkte Kinderrückhaltesystem in dem in oder gegen die Fahrtrichtung ausgerichteten Modus verriegelt ist, unabhängig davon, ob sich das Kind im verstärkten Kinderrückhaltesystem befindet.

Kind sichern

Wenn Sie das Kind in den Sitz gesetzt haben, prüfen Sie, ob sich die Schulterriemen auf der richtigen Höhe befinden.

1. Drücken Sie auf den Gurtverstellknopf unter dem Sitzpolster, während Sie den Schultergurt auf die richtige Länge einstellen. **24**
2. Lösen Sie die Schnalle der Gurte, indem Sie den roten Knopf drücken. **25**

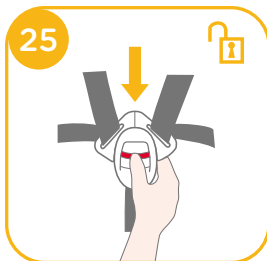
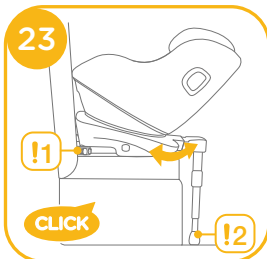

3. Befestigen Sie die Schnallen an beiden Seiten des Sitzes, damit sich das Kind im Modus entgegen der Fahrtrichtung komfortabler hineinsetzen lässt. **26**

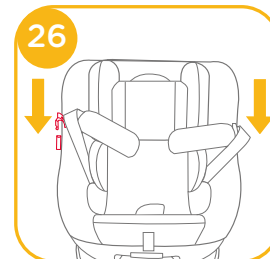

4. Verwenden Sie den Babyeinsatz zum Schutz des Kindes. **27**

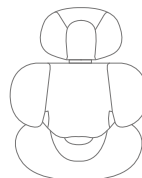
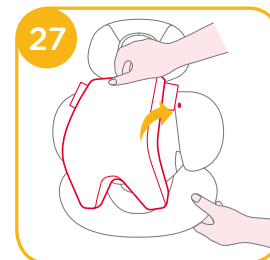

Sie sollten den vollständigen Babyeinsatz verwenden, solange das Baby weniger als 60 cm misst, und Sie können ihn verwenden, bis es dem Einsatz entwachsen ist. Der Babyeinsatz verbessert den Seitenaufprallschutz.

5. Setzen Sie das Kind in das Kinderrückhaltesystem und führen Sie beide Arme durch die Gurte.

! Prüfen Sie nach Hineinsetzen des Kindes noch einmal, ob sich der Schultergurt auf der richtigen Höhe befindet.

6. Schließen Sie die Schnalle. Bitte beachten Sie **28**

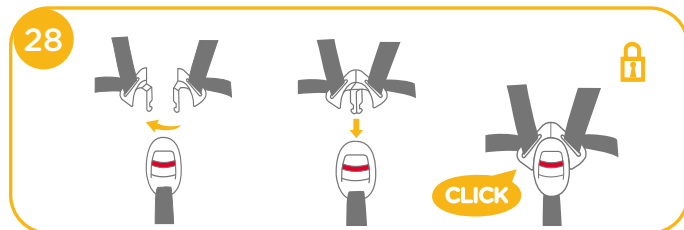

7. Ziehen Sie die Gurtführung herab und stellen Sie sie auf die passende Länge ein, so dass Ihr Kind sicher ordnungsgemäß wird.

29

! Der Abstand zwischen dem Kind und dem Schulterriemen sollte etwa die Dicke einer Hand betragen.

8. Wenn die Schritte **24&25&26** bei der Ankunft an Ihrem Ziel durchgeführt werden, während Sie das Kind herausnehmen, wird der Gurt so positioniert, dass er sich nicht im Weg befindet und bei Rückkehr zum Fahrzeug direkt einsatzbereit ist.



Vorwärts gerichteten Modus verwenden

(Körpergröße des Kindes 76 bis 105 cm/Gewicht des Kindes 19,5 kg/! mindestens 15 Monate alt)

siehe Abbildungen **3 - 9**

! Installieren Sie das Kinderrückhaltesystem an dem Fahrzeugsitz und setzen Sie das Kind dann in das Kinderrückhaltesystem wie in Abbildung **3-9** weiter vorne dargestellt,

! **ACHTUNG:** verwenden Sie den vorwärts gerichteten Modus nur, wenn ihr Kind mindestens 15 Monate alt UND mindestens 76cm groß ist

siehe Abbildungen **30 - 37**

1. Drücken Sie den ISOFIX-Einstellknopf **30 -1** und ziehen Sie die Basis von der Fahrzeuggückenlehne weg. **30 -2**
2. Drücken Sie den Drehknopf, damit Sie das Kind leichter seitlich hineinsetzen/herausnehmen können. Drehen Sie den Sitz dann nach vorne in die gewünschte Position. **31&33**
3. Falls eine dichtere Installation oder mehr Platz im Passagierraum benötigt wird, drücken Sie die ISOFIX-Einstellknopf **32 -1** und drücken Sie zur Anpassung. **32 -2**

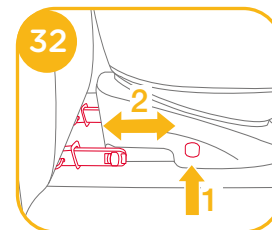
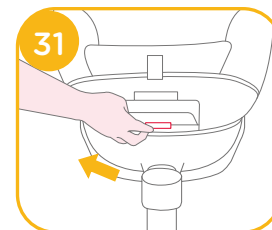
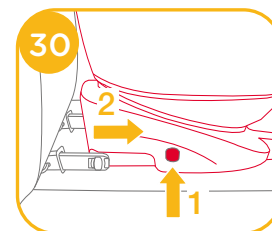

- ! Die ISOFIX-Befestigungen müssen mit den ISOFIX-Verankerungspunkten verbunden und dort eingerastet sein. **33** -1
- ! Das Standbein muss richtig installiert sein, was durch eine grüne Anzeige überprüft werden kann. **33** -2
- ! Achten Sie immer darauf, dass das verstärkte Kinderrückhaltesystem in dem in oder gegen die Fahrtrichtung ausgerichteten Modus verriegelt ist, unabhängig davon, ob sich das Kind im verstärkten Kinderrückhaltesystem befindet.

Kind sichern

Wenn Sie das Kind in den Sitz gesetzt haben, prüfen Sie, ob sich die Schulterriemen auf der richtigen Höhe befinden.

1. Drücken Sie auf den Gurtbandeinstellknopf, während Sie den Schultergurt auf die richtige Länge einstellen. **34**
 2. Lösen Sie die Schnalle der Gurte, indem Sie den roten Knopf drücken. **35**
 3. Befestigen Sie die Schnallen an beiden Seiten des Sitze, damit sich das Kind im Modus in Fahrtrichtung komfortabler hineinsetzen lässt. **36**
 4. Verwenden Sie den Babyeinsatz nicht, wenn Sie das Kinderrückhaltesystem im vorwärts gerichteten Modus installieren.
 5. Setzen Sie das Kind in das Kinderrückhaltesystem und führen Sie beide Arme durch die Gurte.
- 61 Schließen Sie die Schnalle.

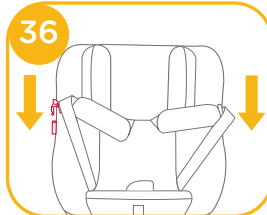
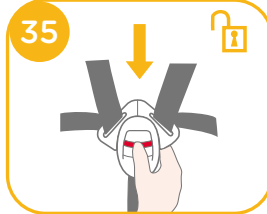
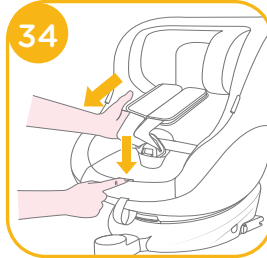

- ! Prüfen Sie nach Hineinsetzen des Kindes noch einmal, ob sich der Schultergurt auf der richtigen Höhe befindet.

6. Ziehen Sie die Gurtführung herab und stellen Sie sie auf die passende Länge ein, so dass Ihr Kind sicher ordnungsgemäß wird. **37**
- ! Der Abstand zwischen dem Kind und dem Schulterriemen sollte etwa die Dicke einer Hand betragen.
7. Wenn die Schritte **34** & **35** & **36** bei der Ankunft an Ihrem Ziel durchgeführt werden, während Sie das Kind herausnehmen, wird der Gurt so positioniert, dass er sich nicht im Weg befindet und bei Rückkehr zum Fahrzeug direkt einsatzbereit ist.

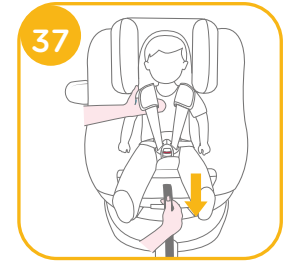

Textilteile entfernen

siehe Abbildungen **38** - **45**

Drücken Sie den roten Knopf zum Lösen der Schnalle. **38**

Befolgen Sie zum Entfernen der Textilteile die Schritte **39** - **45**.

Bringen Sie die Textilteile wieder an, indem Sie die obigen Schritte in umgekehrter Reihenfolge befolgen.

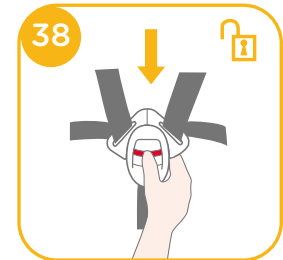

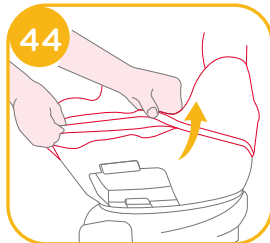
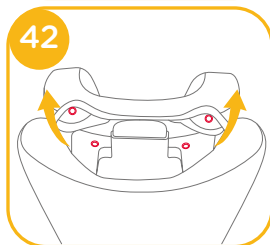
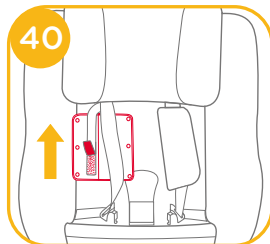
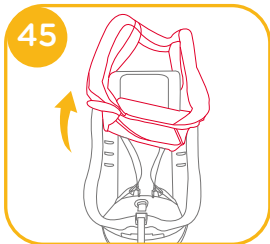
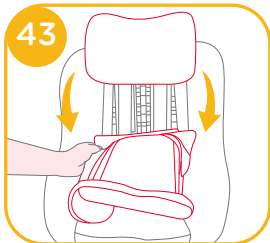
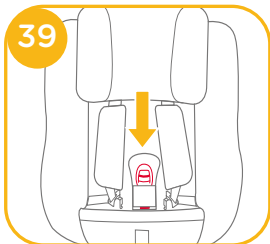

Pflege und Wartung

- ! Bitte bewahren Sie den Keil nach Entfernen vom Einsatz außerdem der Reichweite des Kindes auf.
- ! Bitte waschen Sie den Sitzbezug und das Innenpolster mit kaltem Wasser unter 30 °C.
- ! Sie dürfen die Textilteile nicht bügeln.
- ! Sie dürfen die Textilteile nicht bleichen oder in die chemische Reinigung geben.
- ! Reinigen Sie dieses Kinderrückhaltesystem oder die Basis nicht mit unverdünnten Reinigungsmitteln Benzin oder anderen organischen Lösungsmitteln. Diese können das Kinderrückhaltesystem beschädigen.
- ! Wringen Sie Sitzbezug und Innenpolster zum Trocknen nicht aus. Andernfalls könnten im Sitzbezug und am Innenpolster Falten zurückbleiben.
- ! Bitte hängen Sie den Sitzbezug und das Innenpolster zum Trocknen im Schatten auf.
- ! Bitte entfernen Sie Kinderrückhaltesystem und Basis vom Fahrzeugsitz, wenn es längere Zeit nicht verwendet wird. Bewahren Sie das Kinderrückhaltesystem an einem kühlen, trockenen Ort außerhalb der Reichweite des Kindes auf.
- ! Nehmen Sie während der Reinigung keine Änderungen an den Gurtverbindern vor.



NL Welkom bij Joie™

Gefeliciteerd dat u nu lid bent van de Joie-familie! Het doet ons veel genoegen om deel te kunnen uitmaken van uw reis met uw kleintje. Onderweg met het verbeterde Joie spin 360™ GTI-kinderzitje maakt u gebruik van een volledig gecertificeerd verbeterd i-Size-kinderzitje. Lees deze handleiding zorgvuldig en volg elke stap om voor een comfortabele rit en de beste bescherming van uw kind te zorgen.

Om dit verbeterde Joie-kinderzitje met de i-Size ISOFIX-aansluitingen volgens de ECE R129-richtlijn te kunnen gebruiken, moet uw kind aan de volgende voorwaarden voldoen.

Naar achteren kijkend: Lengte kind 40cm-105cm/max. 19,5kg;
Naar voren kijkend: Lengte kind 76cm-105cm/max. 19,5kg;

Voet

Lees alle aanwijzingen in deze handleiding voordat u het product opzet en gebruikt.

**! BELANGRIJK: BEWAREN VOOR LATER GEBRUIK.
LEES DIT ZORGVULDIG DOOR.**

Bewaar de handleiding in het bewaarvak onderin de voet zoals rechts is afgebeeld.

Bezoek voor informatie over de garantie onze website op joiebaby.com

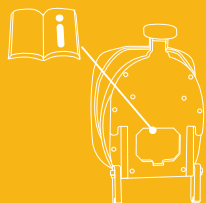

Onderdelenlijst

Controleer op ontbrekende onderdelen. Neem contact op met de verkoper als iets ontbreekt.

- | | | | |
|---|--------------------------|----|----------------------------------|
| 1 | Hoofdsteun | 10 | Draaiknop |
| 2 | Zitkussen | 11 | Afdekking schouderriem |
| 3 | Gesp | 12 | Baby-inzetstuk |
| 4 | Instellen gordel | 13 | Instelhendel voor hoofdsteun |
| 5 | Instelknop schuine stand | 14 | ISOFIX-aansluiting |
| 6 | Steunvoet | 15 | ISOFIX-instelknop |
| 7 | Steunvoetindicator | 16 | ISOFIX-geleiders |
| 8 | Instelknop beenruimte A | 17 | Afscherming voor inslag opzij x2 |
| 9 | Instelknop beenruimte B | | |

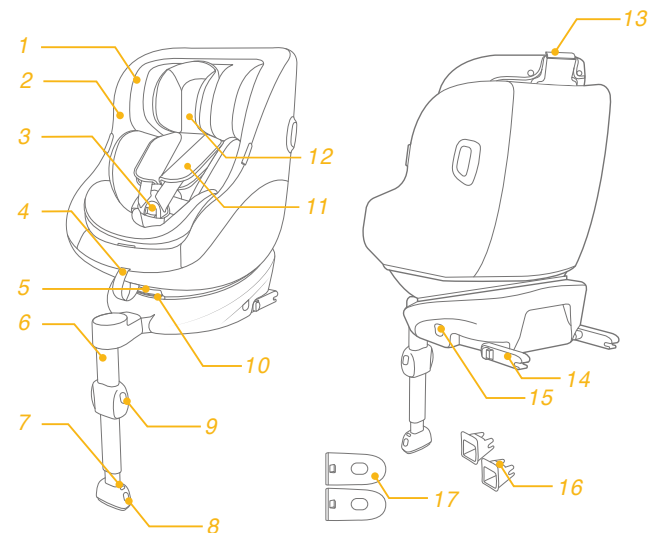

WAARSCHUWING

- ! **ZORG ERVOOR** dat de stugge items en plastic onderdelen van het verbeterde kinderzitstelsel zo moeten worden geplaatst en geïnstalleerd dat ze niet klem kunnen komen door een verplaatsbare stoel of in een deur van het voertuig.
- ! Gebruik **NIET** de naar achteren kijkende verbeterde kinderzitstelsels in stoelposities waarbij een actieve frontale airbag is geïnstalleerd.
- ! Om dit verbeterde kinderzitje volgens de VN-verordening nr. 129 te kunnen gebruiken, moet uw kind aan de volgende voorwaarden voldoen.
- ! Naar achteren kijkend: Lengte kind 40cm-105cm/ max. 19,5kg
- ! Naar voren kijkend: Lengte kind 76cm - 105cm/ max. 19,5kg
- ! **BELANGRIJK - NIET VOORUIT KIJKEND GEBRUIKEN VOORDAT HET KIND OUDER IS DAN 15 MAANDEN** (raadpleeg instructies).
- ! Het verbeterde kinderzitje past wellicht niet in alle goedgekeurde voertuigen. Raadpleeg de meegeleverde montagelijst voor meer details.
- ! Gordels waarmee het kind wordt vastgezet dienen aangepast te worden aan het lichaam van het kind, en de gordels mogen niet worden gedraaid.

WAARSCHUWING

- ! Nadat uw kind in dit verbeterde kinderzitje is geplaatst, moet de veiligheidsriem op de juiste manier worden gebruikt. Zorg ervoor dat elke middelriem laag wordt gedragen, zodat het bekken stevig vast zit.
- ! Dit verbeterde kinderzitje moet worden vervangen als ze onderworpen zijn geweest aan zware spanningen bij een ongeluk. Een ongeluk kan daar schade aan veroorzaken die u niet kunt zien.
- ! Houd rekening met het gevaar van het aanbrengen van veranderingen of aanvullingen aan het apparaat zonder goedkeuring van de aangewezen instantie, en het gevaar van het niet nauwkeurig volgen van de aanwijzingen als geleverd door de fabrikant van het verbeterde kinderzitje.
- ! Houd dit verbeterde kinderzitje uit de buurt van zonlicht, anders kan het te heet worden voor de huid van uw kind. Raak het verbeterde kinderzitje altijd aan voordat u het kind erin plaatst.
- ! Laat uw kind **NOOIT** zonder toezicht achter in het verbeterde kinderzitje.
- ! Bagage en andere voorwerpen die in geval van botsing letsel kunnen veroorzaken, moeten goed zijn vastgezet.
- ! **GEBRUIK** het verbeterde kinderzitje **NIET** zonder de zachte onderdelen.
- ! Vervang de zachte onderdelen alleen door de onderdelen die door de fabrikant worden aanbevolen omdat de zachte onderdelen een integraal onderdeel vormen van de werking van het kinderzitje.

WAARSCHUWING

- ! Controleer of dit verbeterde kinderzitje juist kan worden geïnstalleerd in uw voertuig voordat u het aanschaft.
- ! GEEN ENKEL verbeterd kinderzitje biedt volledige bescherming tegen letsel bij een ongeluk. Maar het juiste gebruik van het verbeterde kinderzitje vermindert het risico van ernstig letsel of de dood.
- ! Installeer dit verbeterde kinderzitje NIET zonder de aanwijzingen en waarschuwingen in deze handleiding te volgen, anders brengt u uw kind ernstig in gevaar. De gebruiker moet tevens worden verwezen naar het handboek van de fabrikant van het voertuig.
- ! Gebruik dit verbeterde kinderzitje NIET als het is beschadigd of als onderdelen ontbreken.
- ! Kleed uw kind NIET in te ruimzittende kleding, omdat dit kan voorkomen dat uw kind, goed en stevig wordt vastgezet met de schoudergordels en de kruisriem tussen de benen.

Noodgeval

Bij een noodsituatie of een ongeluk is het heel belangrijk om uw kind direct te laten verzorgen met eerste hulp en medische behandeling.

Productinformatie

1. Dit is een i-Size verbeterd kinderzitstelsel. Het is goedgekeurd volgens VN-verordening nr. 129 voor gebruik in voor "i-Size geschikte" standen van autostoelen zoals is aangegeven door de fabrikant van de auto in de handleiding.
2. Neem in geval van twijfel contact op met de fabrikant van het verbeterde kinderzitstelsel of de verkoper.

Materiaal	Kunststoffen, metaal, geweven stoffen
Patentnr.	Patent aangevraagd

Installatiekwesties

zie afbeeldingen 1 - 2

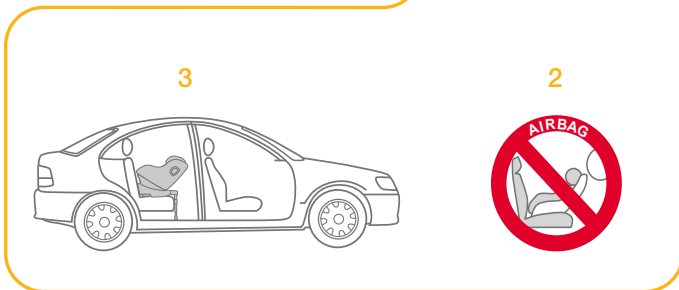
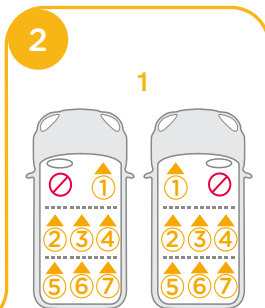
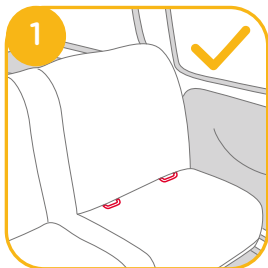

De installatiemodus kiezen

	Grootte kind	Installatiestand	Installatie	Referentie-leeftijd	Schuine stand
ECE R129	40cm-105cm/ ≤19,5kg	Achteruit kijkende modus		Ongeveer geboorte tot: 4 jaar	Stand 1-5
	76cm-105cm/ ≤19,5kg	Vooruit kijkende modus		15 maanden tot ongeveer: 4 jaar	Stand 1-5

De voet installeren

zie afbeeldingen 3 - 12

! Nadat de voet op de autostoel is geplaatst, trekt u de steunvoet omlaag naar de vloer.

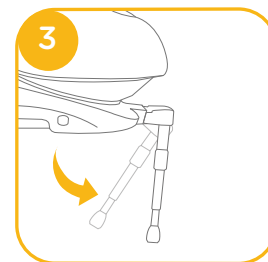

! Plaats ISOFIX-geleiders om te helpen bij de installatie. 4 -1

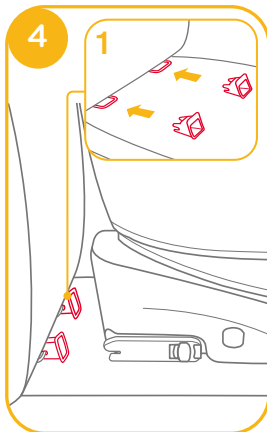

! Er zijn 10 afstelbare standen voor ISOFIX. Druk op de ISOFIX-instelknop om de ISOFIX te verlengen. 5

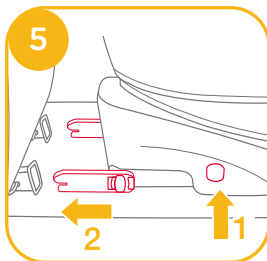

! Controleer of beide ISOFIX-aansluitingen stevig vast zitten aan hun ISOFIX-ankerpunten. De kleur van de indicatoren op beide ISOFIX-connectoren moet volledig groen zijn. 6 -1

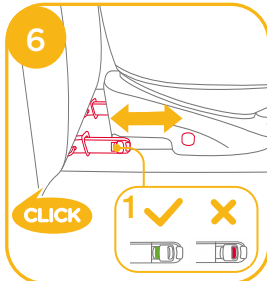

! Als een strakkere installatie of grotere cabineruimte nodig is, drukt u op de ISOFIX-instelknop 5 -1 en duwt u om in te stellen. 6

! Na het bevestigen van de ISOFIX, trekt u de steunvoet omlaag naar de vloer. Als de indicator voor de steunvoet groen wordt, is deze goed geplaatst.

! Knijp de ontgrendelknop van de steunvoet in en pas de lengte van de steunvoet aan. 7

! Zorg er altijd voor dat de steunvoet in contact staat met de vloer van het voertuig en vergrendeld blijft ongeacht of er wel of niet een kind in het verbeterde kinderzitje zit.

! De steunvoet heeft meerdere standen. Als de steunvoetindicator rood is, betekent dit dat de steunvoet in de verkeerde stand staat. 8

! Zorg ervoor dat de steunvoet volledig in contact is met de vloer van het voertuig. Rood wijst op een onjuiste installatie. 8

! Controleer of de voet goed vast zit door aan beide ISOFIX-aansluitingen te trekken.

! De ISOFIX-aansluitingen moeten worden aangesloten en vergrendeld in de ISOFIX-ankerpunten. 9 -1

! De steunvoet moet goed zijn geplaatst en de indicator moet groen zijn. 9 -2

Zie de achteruit kijkende stand en de hellende stand in hoofdstuk voor het gebruik van het kinderzitje.

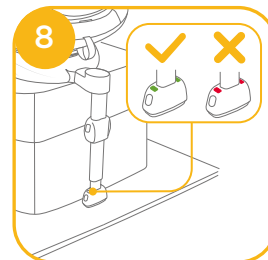
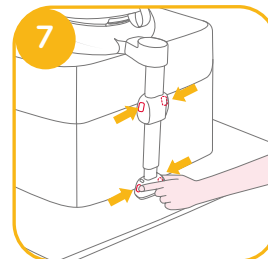

De voet verwijderen

Om de voet te verwijderen van het voertuig, drukt u op de ISOFIX-instelknop **10** -1 en trekt u de voet terug van de stoel. **10** -2

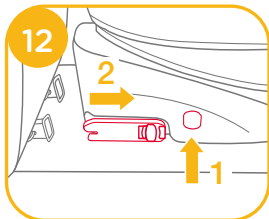
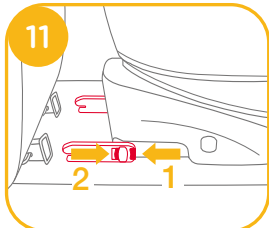
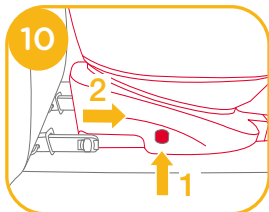

Druk vervolgens op de aansluitingen van de ISOFIX van het voertuig. **11**

Voor het voorkomen van schade tijdens transport, drukt u op de ISOFIX-instelknop **12** -1 en vouwt u de aansluiting volledig. **12** -2

Instelling schuine stand

zie afbeeldingen **13** - **14**

Knijp de instelknop schuinstand in **13** om het kinderzitje in de juiste stand te zetten. De hoeken van de stand zijn afgebeeld in afb. **14**.

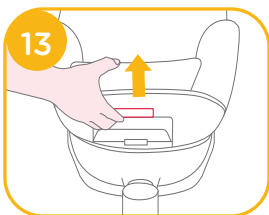

Controleer de stand van de steunvoet nadat u de schuinstand hebt gewijzigd.

Er zijn 5 schuinstanden voor de achteruit kijkende modus en 5 schuinstanden voor de vooruit kijkende modus.



Gebruik de afscherming voor inslag opzij

zie afbeeldingen **15** - **16**

1. Dit verbeterde kinderzitje wordt geleverd met verwijderbare afscherming voor inslag opzij. Deze afscherming voor inslag opzij moet worden gebruikt aan de deurszijde van het voertuig voor de beste bescherming. Installatie getoond in **15**.

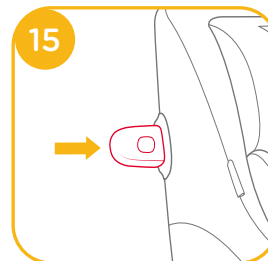

2. Druk op de ontgrendelknop om de afscherming voor inslag opzij te verwijderen. **16**

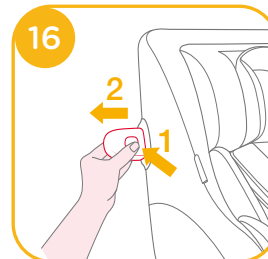

Hoogteafstelling

voor hoofdsteun en schouderriemen

zie afbeeldingen 17 - 19

1. Pas de hoogteteun aan en controleer of de schouderriemen op de juiste hoogte zijn volgens 17.
 - ! Bij gebruik in de achteruit kijkende stand moet de hoogte voor de schouderriemen gelijklopen met de schouders van het kind. 17
 - ! Bij gebruik in de vooruit kijkende stand moet de hoogte voor de schouderriemen gelijklopen met de schouders van het kind. 17
2. Hef de hendel voor de afstelling van de hoofdsteun op 18 en trek tegelijkertijd de hoofdsteun op of druk het omlaag tot het in een van de 6 standen klikt. De standen van de hoofdsteun zijn afgebeeld in 19.

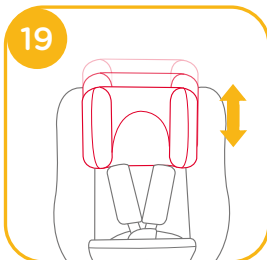
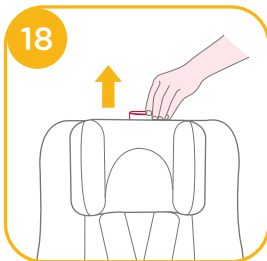

De achteruit kijkende modus gebruiken

(Lengte kind 40cm-105cm/gewicht kind 19,5kg/
kind - 4 jaar oud)

zie afbeeldingen 3 - 9

- ! Installeer het kinderzitje op de autostoel en plaats het kind vervolgens in het kinderzitje.

zie afbeeldingen 20 - 29

1. Druk op de ISOFIX-instelknop 20-1 en trek de voet terug van de stoel van het voertuig.
2. Druk op de draaiknop voor draaien voor eenvoudiger plaatsen/verwijderen van het kind aan de zijkant, en draai vervolgens terug naar de gewenste richting. 21&23
3. Als een strakkere installatie of grotere cabineruimte nodig is, drukt u op de ISOFIX-instelknop 22-1 en duwt u om in te stellen. 22-2

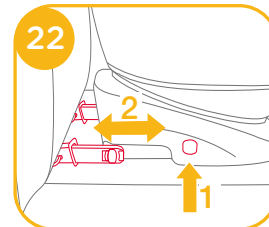
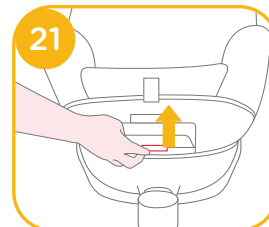
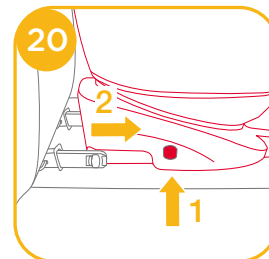

! De ISOFIX-aansluitingen moeten worden aangesloten en vergrendeld in de ISOFIX-ankerpunten. 23 -1

! De steunvoet moet goed zijn geplaatst en de indicator moet groen zijn. 23 -2

! Zorg er altijd voor dat het verbeterde kinderzitje vergrendeld blijft in de vooruit kijkende modus of achteruit kijkende modus ongeacht of er wel of niet een kind in het verbeterde kinderzitje zit.

Het kind vastzetten

Nadat het kind in het zitje is geplaatst, moet u controleren of de schouderriemen op de juiste hoogte zitten.

1. Druk op de gordelinsteller terwijl u de schouderriemen tot de juiste lengte uittrekt. 24

2. Maak de gesp van de gordels los door op de rode knop te drukken. 25

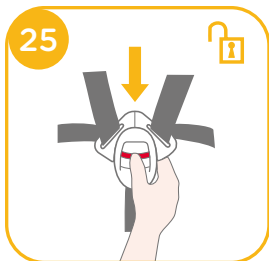
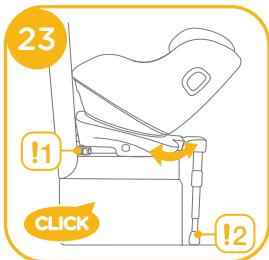

3. Maak de gespen aan beide kanten van het zitje vast zodat u het kind gemakkelijker kunt plaatsen in de achteruit kijkende stand. 26

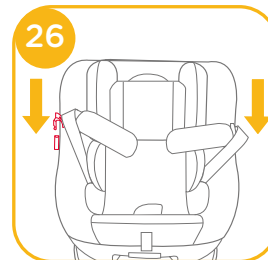

4. Het baby-inzetstuk is ter bescherming van het kind. 27

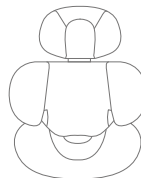
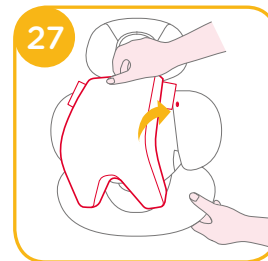

We adviseren het gebruik van het volledige baby-inzetstuk zolang de baby kleiner is dan 60cm of tot het te groot is voor het inzetstuk. Het babyinzetstuk verbetert de bescherming tegen zijdelingse inslagen.

- Zet het kind in het kinderzitje en steek beide armen door de riemen.
- ! Nadat het kind in het zitje is geplaatst, moet u controleren of de schouderriemen op de juiste hoogte zitten.
- Maak de gesp vast. Raadpleeg 28

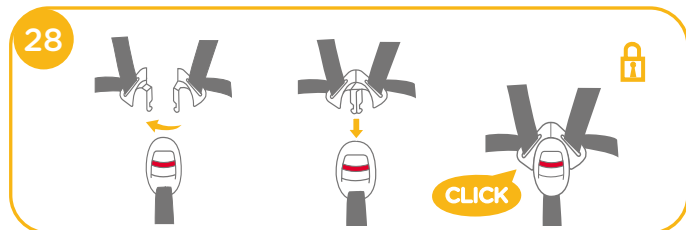

- Trek de rieminstelling omlaag en stel hem op de juiste lengte af om ervoor te zorgen dat uw kind goed vast zit. 29

! Zorg ervoor dat de ruimte tussen het kind en de schouderriemen ongeveer de dikte van een hand is.

- Als stappen 24 & 25 & 26 worden genomen wanneer u aan komt op uw bestemming bij het verwijderen van het kind, dan zij de gordels zo geplaatst dat ze zich uit de weg bevinden en klaar zijn om het kind erin te zetten bij terugkomst bij het voertuig.



De vooruit kijkende modus gebruiken (Lengte kind 76cm-105cm/gewicht kind 19,5kg/15 maanden - 4 jaar oud)

zie afbeeldingen 3 - 9

! Installeer de kinderstoel op de autostoel en plaats het kind vervolgens in het kinderzitje.

zie afbeeldingen 30 - 37

- Druk op de ISOFIX-instelknop 30 -1 en trek de voet terug van de stoel van het voertuig. 30 -2

- Druk op de draaiknop voor draaien voor eenvoudiger plaatsen/verwijderen van het kind aan de zijkant, en draai vervolgens vooruit naar de gewenste richting. 31 & 33

- Als een strakkere installatie of grotere cabineruimte nodig is, drukt u op de ISOFIX-instelknop 32 -1 en duwt u om in te stellen. 32 -2

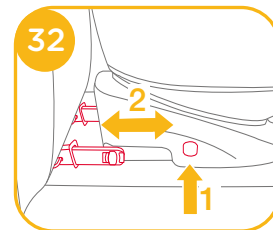
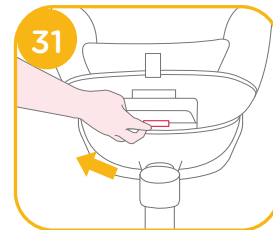
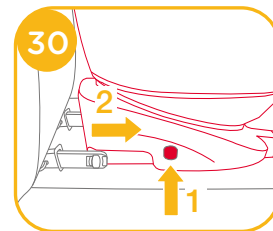

- ! De ISOFIX-aansluitingen moeten worden aangesloten en vergrendeld in de ISOFIX-ankerpunten. **33** -1
- ! De steunvoet moet goed zijn geplaatst en de indicator moet groen zijn. **33** -2
- ! Zorg er altijd voor dat het verbeterde kinderzitje vergrendeld blijft in de vooruit kijkende modus of achteruit kijkende modus ongeacht of er wel of niet een kind in het verbeterde kinderzitje zit.

Het kind vastzetten

Nadat het kind in het zitje is geplaatst, moet u controleren of de schouderriemen op de juiste hoogte zitten.

1. Druk op de gordelinsteller terwijl u de schouderriemen tot de juiste lengte uittrekt. **34**
2. Maak de gesp van de gordels los door op de rode knop te drukken. **35**
3. Maak de gespen aan beide kanten van het zitje vast zodat u het kind gemakkelijker kunt plaatsen in de vooruit kijkende stand. **36**
4. Gebruik niet het inzetstuk voor een klein kind als u het kinderzitje in de vooruit kijkende stand installeert.
5. Zet het kind in het kinderzitje en steek beide armen door de riemen. Maak de gesp vast.

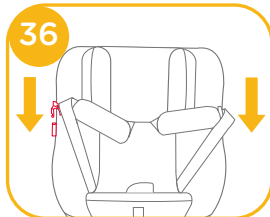
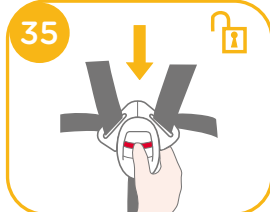
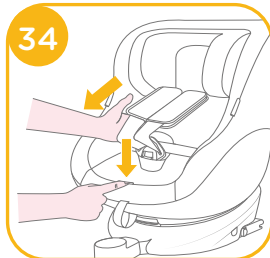

- ! Nadat het kind in het zitje is geplaatst, moet u controleren of de schouderriemen op de juiste hoogte zitten.

6. Trek de rieminstelling omlaag en stel hem op de juiste lengte af om ervoor te zorgen dat uw kind goed vast zit. **37**
- ! Zorg ervoor dat de ruimte tussen het kind en de schouderriemen ongeveer de dikte van een hand is.
7. Als stappen **34** & **35** & **36** worden genomen wanneer u aan komt op uw bestemming bij het verwijderen van het kind, dan zij de gordels zo geplaatst dat ze zich uit de weg bevinden en klaar zijn om het kind erin te zetten bij terugkomst bij het voertuig.



Zachte voorwerpen losmaken

zie afbeeldingen **38** - **45**

Druk op de rode knop om de riem te ontgrendelen. **38**

Volg de stappen **39** - **45** voor het losmaken van zachte voorwerpen.

Om het zachte materiaal opnieuw te bevestigen, herhaalt u de bovenstaande stappen in omgekeerde volgorde.

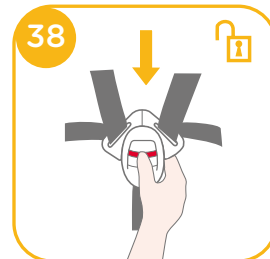

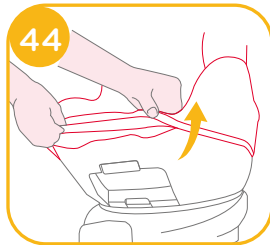
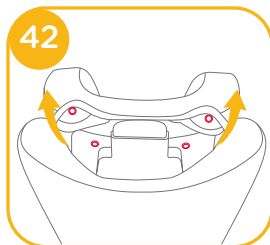
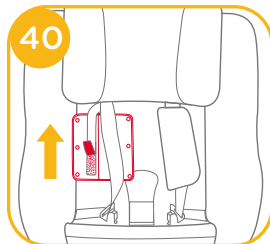
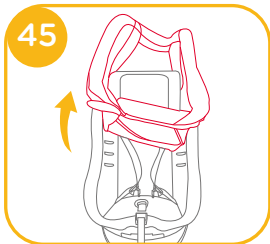
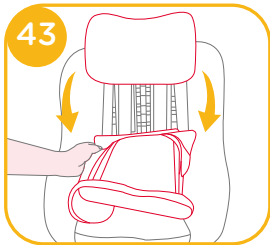
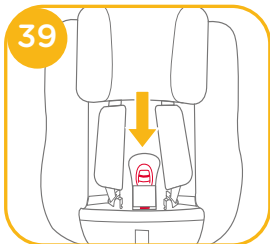

Verzorging en onderhoud

- ! Nadat u het schuim uit het inzetstuk hebt verwijderd, moet u het ergens opbergen waar uw kind er niet bij kan.
- ! Was de zachte voorwerpen en binnenvoering met koud water onder 30°C.
- ! De zachte voorwerpen niet strijken.
- ! De zachte voorwerpen niet bleken of laten stomen.
- ! Gebruik geen onverdund neutraal schoonmaakmiddel, benzine of andere organische materialen om het kinderzitje of de voet te wassen. Dat kan het kinderzitje beschadigen.
- ! De stoelbedekking en binnenvoering niet uitwringen om ze te drogen. Daardoor kunnen de stoelbedekking en binnenvoering kreukelen.
- ! Hang de stoelbedekking en binnenvoering in de schaduw op.
- ! Haal het kinderstoeltje en de voet uit de autostoel als hij voor langere tijd niet wordt gebruikt. Berg het kinderzitje op een koele en droge plaats op, waar uw kind er niet bij kan.
- ! Knoei niet met de gordelaansluitingen tijdens reiniging.



IT Benvenuto da Joie™

Congratulazioni per essere entrato a far parte della famiglia Joie! Siamo lieti di viaggiare con te e il tuo bambino. Viaggiando con il dispositivo avanzato di ritenuta per bambini Joie spin 360™ GTi, stai utilizzando un dispositivo avanzato di ritenuta per bambini i-Size di alta qualità e con sicurezza totalmente certificata. Leggere attentamente questo manuale e attenersi a ogni procedura per garantire un viaggio comodo e la migliore protezione per il bambino.

Per utilizzare il dispositivo avanzato di ritenuta per bambini Joie con agganci i-Size ISOFIX in conformità alla normativa ECE R129, il bambino deve soddisfare i seguenti requisiti.

Modalità contraria al senso di marcia: Altezza del bambino 40 cm-105 cm/max. 19,5kg;

Modalità in senso di marcia: Altezza del bambino 76cm-105 cm/max. 19,5kg;

Base

Leggere tutte le istruzioni del presente manuale prima di installare e usare il prodotto.

! IMPORTANTE: DA CONSERVARSI PER FUTURE CONSULTAZIONI. LEGGERE ATTENTAMENTE.

Conservare il manuale di istruzioni nella tasca laterale situata nella parte inferiore della base, come mostrato nella figura a destra.

Per informazioni più dettagliate, si prega di visitare il nostro sito web all'indirizzo joiebaby.com



Elenco parti

Assicurarsi che siano presenti tutti i componenti. Se qualche componente risulta mancante, consultare il rivenditore.

- | | |
|---|--------------------------------------|
| 1 Poggiatesta | 10 Pulsante di rotazione |
| 2 Imbottitura | 11 coperture cinture |
| 3 Fibbia | 12 Riduttore per neonati |
| 4 Regolatore | 13 Leva di regolazione poggiatesta |
| 5 Pulsante di regolazione della reclinazione | 14 Attacco ISOFIX |
| 6 Gamba di supporto | 15 Pulsante di regolazione ISOFIX |
| 7 Indicatore gamba di supporto | 16 Guide ISOFIX |
| 8 Pulsante di regolazione gamba di supporto A | 17 Protezione da impatto laterale x2 |
| 9 Pulsante di regolazione gamba di supporto B | |

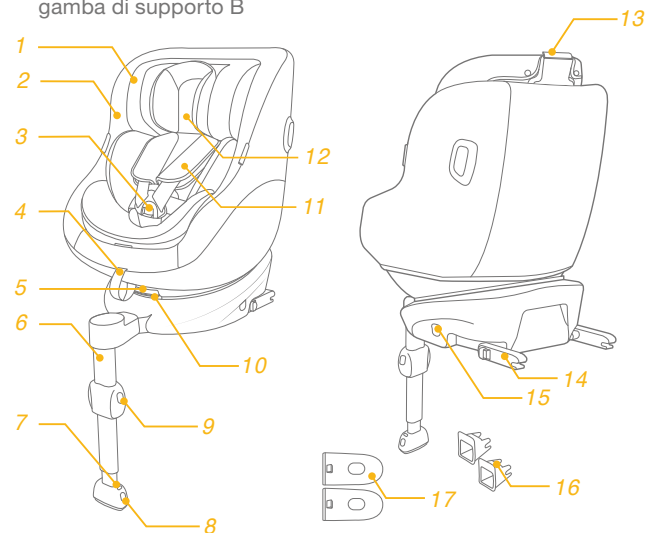

AVVERTENZA

- ! **PRESTARE** attenzione in modo che gli oggetti rigidi e le parti in plastica del dispositivo avanzato di ritenuta per bambini siano posizionati e installati in modo che non rischino di rimanere incastrati in un sedile spostabile o nella portiera del veicolo.
- ! **NON** usare dispositivi avanzati di ritenuta per bambini in modalità contraria al senso di marcia nei sedili in cui è installato un airbag anteriore attivo.
- ! Per utilizzare il dispositivo avanzato di ritenuta per bambini in conformità alla normativa UN N. 129, il bambino deve soddisfare i seguenti requisiti.
- ! Modalità contraria al senso di marcia: Altezza del bambino 40 cm-105 cm/max. 19,5kg
- ! Modalità in senso di marcia: Altezza del bambino 76cm-105cm/max. 19,5kg
- ! **IMPORTANTE: NON UTILIZZARLO NEL SENSO DI MARCIA PRIMA CHE IL BAMBINO SUPERI I 15 MESI DI ETÀ** (fare riferimento alle istruzioni).
- ! Il dispositivo avanzato di ritenuta per bambini potrebbe non essere adatto a tutti i veicoli approvati. Fare riferimento all'elenco dei supporti per ulteriori dettagli.
- ! Le cinture che trattengono il bambino devono essere regolate sul corpo del bambino e le cinture non devono essere attorcigliate.

AVVERTENZA

- ! Dopo aver messo il bambino nel dispositivo avanzato di ritenuta per bambini, utilizzare correttamente la cintura di sicurezza. È estremamente importante che la cintura addominale sia indossata in basso in modo da sostenere il bacino.
- ! Il dispositivo avanzato di ritenuta per bambini deve essere sostituito se è stato sottoposto a violenti sollecitazioni in caso di incidente. Un incidente può causare danni impossibili da notare.
- ! Considerare il pericolo di apportare modifiche o aggiunte al dispositivo senza approvazione dell'autorità competente, e il pericolo di non seguire attentamente le istruzioni di installazione fornite dal produttore del dispositivo avanzato di ritenuta per bambini.
- ! Tenere il dispositivo avanzato di ritenuta per bambini lontano dalla luce del sole per evitare di causare ustioni alla pelle del bambino. Toccare sempre il dispositivo avanzato di ritenuta per bambini prima di far sedere il bambino.
- ! **NON** lasciare mai il bambino incustodito con questo sistema di ritenuta per bambini migliorato.
- ! I bagagli o altri oggetti che potrebbero causare lesioni in caso di collisione devono essere fissati adeguatamente.
- ! Il dispositivo avanzato di ritenuta per bambini **NON DEVE ESSERE UTILIZZATO** senza il rivestimento imbottito.
- ! Il rivestimento imbottito deve essere sostituito con altri consigliati dal produttore, in quanto costituiscono parte integrante delle prestazioni del dispositivo di ritenuta.

AVVERTENZA

- ! Prima di acquistare questo sistema di ritenuta per bambini migliorato, assicurarsi che possa essere installato correttamente nel veicolo.
- ! **NESSUN** dispositivo avanzato di ritenuta per bambini è in grado di garantire una protezione completa da lesioni in caso di incidenti. Tuttavia, l'uso corretto del dispositivo avanzato di ritenuta per bambini riduce il rischio di lesioni gravi o mortali per il bambino.
- ! **NON** installare il dispositivo avanzato di ritenuta per bambini senza osservare le istruzioni del presente manuale. Si potrebbero causare lesioni o decesso. L'utente deve inoltre fare riferimento al manuale del costruttore del veicolo.
- ! **NON** utilizzare questo dispositivo avanzato di ritenuta per bambini se presenta danni o parti mancanti.
- ! **NON** vestire il bambino con indumenti troppo grandi, in quanto si potrebbe impedire al bambino di essere, correttamente e saldamente allacciato con le cinture per le spalle e la cintura spartigambe.

Emergenza

In caso di emergenza o incidenti, è estremamente importante portare il bambino al pronto soccorso per cure mediche immediate.

Informazioni sul prodotto

1. È un dispositivo avanzato di ritenuta per bambini i-Size. È omologato alla Normativa UN N. 129, per l'uso a bordo dei veicoli compatibili i-Size nelle posizioni di seduta indicate dal produttore nel manuale dell'utente del veicolo.
2. In caso di dubbi, consultare il produttore o il rivenditore del dispositivo avanzato di ritenuta per bambini.

Materiali Plastica, metallo, tessuto

N. brevetto In attesa di brevetto

Dubbi sull'installazione

vedere le figure 1 - 2

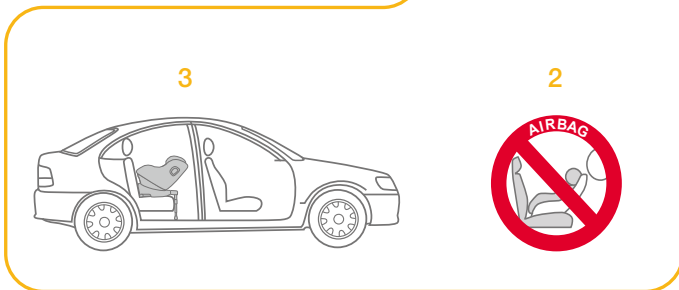
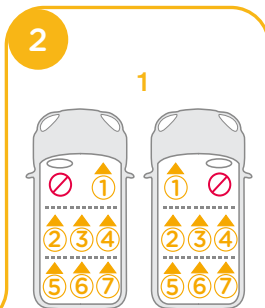
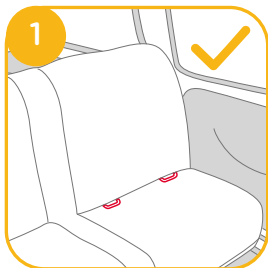

Scelta della modalità di installazione

	Dimensioni del bambino	Modalità di installazione	Installazione	Età di riferimento	Posizione reclinata
ECE R129	40cm-105cm/ ≤19,5kg	Modalità contraria al senso di marcia		Dalla nascita a circa 4 anni	Posizione 1-5
	76cm-105cm/ ≤19,5kg	Modalità in senso di marcia		Da 15 mesi a circa 4 anni	Posizione 1-5

Installazione della base

vedere le figure 3 - 12

! Dopo aver posizionato la base sul sedile del veicolo, tirare la gamba di supporto verso il basso per aprirlo sul pianale.

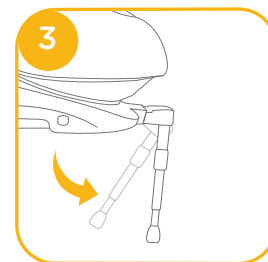

! Inserire le guide dell'attacco ISOFIX per agevolare l'installazione. 4 -1

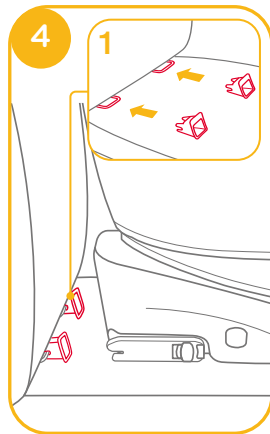

! ISOFIX può essere regolato in 10 posizioni. Premere il pulsante di regolazione ISOFIX per estendere gli attacchi ISOFIX. 5

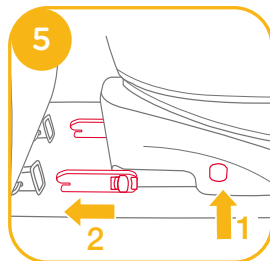

! Assicurarsi che entrambi gli attacchi ISOFIX siano saldamente fissati ai relativi punti di ancoraggio ISOFIX. Il colore degli indicatori su entrambi gli attacchi ISOFIX deve essere completamente verde. 6 -1

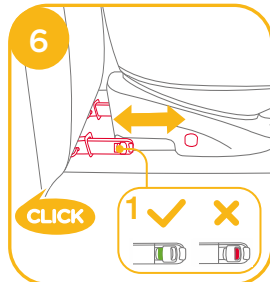

! Se è necessaria un'installazione più stretta o maggiore spazio in cabina, premere il pulsante di regolazione ISOFIX 5 -1 e premere per regolare. 6

! Dopo aver fissato gli attacchi ISOFIX, tirare gamba di supporto verso il basso per poggiarla sul pianale. Se l'indicatore della gamba di supporto è verde significa che è installata correttamente.

! Premere il pulsante di rilascio della gamba di supporto, quindi regolare la lunghezza della gamba di supporto. 7

! Assicurarsi sempre che la gamba di supporto sia a contatto con il pianale del veicolo e rimanga bloccata, indipendentemente dalla presenza o meno di bambini nel dispositivo avanzato di ritenuta per bambini.

! La gamba di supporto presenta varie posizioni. Se l'indicatore della gamba di supporto è rosso significa che la gamba di supporto è in una posizione non corretta. 8

! Assicurarsi che la gamba di supporto sia a contatto con il pianale del veicolo. Se è rosso significa che è installato in modo non corretto. 8

! Assicurarsi che la base sia installata saldamente tirando entrambi gli attacchi ISOFIX.

! Gli attacchi ISOFIX devono essere fissati e bloccati sui punti di ancoraggio ISOFIX. 9 -1

! La gamba di supporto deve essere installata correttamente con l'indicatore verde. 9 -2

Fare riferimento alla modalità contraria al senso di marcia e alla modalità delle posizioni di reclinazione nella sezione per l'utilizzo del sistema di ritenuta per bambini.

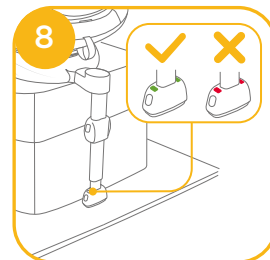
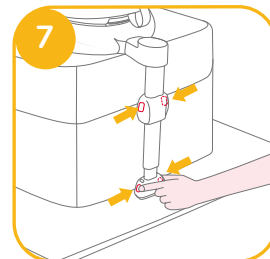

Rimozione della base

Per rimuoverla dal veicolo, premere il pulsante di regolazione ISOFIX **10** -1 e tirare di nuovo la base dal sedile. **10** -2

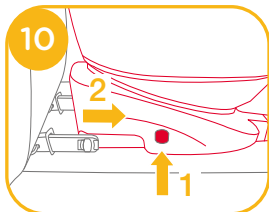

Quindi, premere e rilasciare i connettori dall'attacco ISOFIX del veicolo. **11**

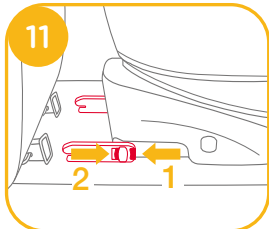

Per evitare danni durante il trasporto, premere il pulsante di regolazione ISOFIX **12** -1 e piegare completamente l'attacco. **12** -2

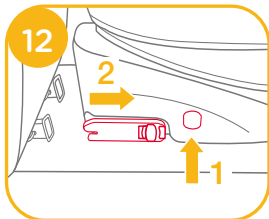

Regolazione della reclinazione

vedere le figure **13** - **14**

Premere il pulsante di regolazione della reclinazione **13** per regolare il dispositivo avanzato di ritenuta per bambini nella posizione corretta. Gli angoli di reclinazione sono mostrati in **14**.

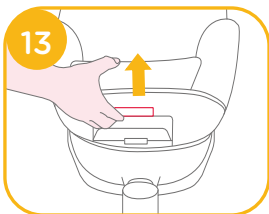

Ricontrollare la posizione del supporto dopo la reclinazione. Sono disponibili 5 posizioni di reclinazione in modalità contraria al senso di marcia e 5 posizioni di reclinazione in modalità in senso di marcia.



Utilizzo della protezione da impatto laterale

vedere le figure **15** - **16**

1. Il dispositivo avanzato di ritenuta per bambini è fornito con protezione da impatto laterale rimovibile. Questa protezione da impatto laterale deve essere utilizzata sul lato della portiera del veicolo per la migliore protezione. Installazione mostrata in **15**.

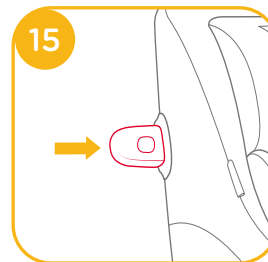

2. Premere il pulsante di rilascio per rimuovere la protezione da impatto laterale. **16**

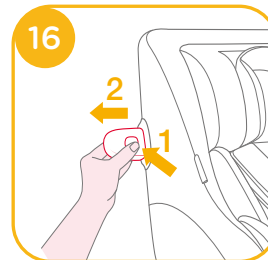

Regolazione dell'altezza del poggiatesta e delle bretelle

vedere le figure 17 - 19

1. Regolare il poggiatesta e controllare se le cinture per le spalle sono all'altezza corretta in base a 17.
 - ! Se utilizzate in modalità contraria al senso di marcia, la cintura per le spalle deve essere all'altezza delle spalle del bambino. 17
 - ! Se utilizzate in modalità in senso di marcia, la cintura per le spalle deve essere all'altezza delle spalle del bambino. 17
2. Sollevare la leva di regolazione del poggiatesta 18, mentre si tira verso l'alto o si spinge verso il basso il poggiatesta finché non scatta in una delle 6 posizioni. Le posizioni del poggiatesta sono mostrate in 19.

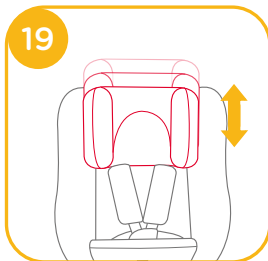
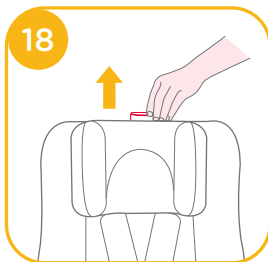

Uso della modalità contraria al senso di marcia

(Altezza del bambino 40 cm-105 cm/Peso del bambino 19,5 kg/Neonato - 4 anni)

vedere le figure 3 - 9

- ! Montare prima il dispositivo di ritenuta per bambini sul sedile posteriore della vettura e riporre poi il bambino nel dispositivo di ritenuta per bambini.

vedere le figure 20 - 29

1. Premere il pulsante di regolazione ISOFIX 20 -1 e tirare di nuovo la base dal sedile del veicolo.

2. Premere il pulsante di rotazione per ruotare al fine di sistemare/togliere lateralmente il bambino in modo più semplice, quindi ruotare indietro alla posizione desiderata. 21 & 23

3. Se è necessaria un'installazione più stretta o maggiore spazio in cabina, premere il pulsante di regolazione ISOFIX 22 -1 e premere per regolare. 22 -2

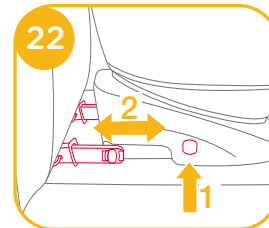
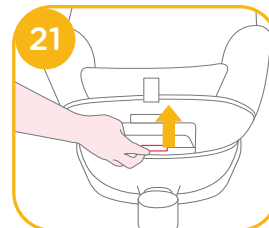
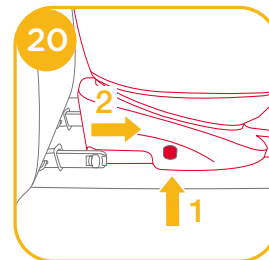

! Gli attacchi ISOFIX devono essere fissati e bloccati sui punti di ancoraggio ISOFIX. 23 -1

! La gamba di supporto deve essere installata correttamente con l'indicatore verde. 23 -2

! Assicurarsi sempre che il dispositivo avanzato di ritenuta per bambini rimanga bloccato in modalità in senso di marcia o contraria al senso di marcia, indipendentemente dalla presenza o meno di un bambino nel dispositivo avanzato di ritenuta per bambini.

Messa in sicurezza del bambino

Una volta sistemato il bambino nel seggiolino, verificare che le bretelle siano all'altezza corretta.

1. Premere il pulsante del regolatore, mentre si estraggono le cinture per le spalle alla lunghezza adeguata. 24

2. Sganciare la fibbia delle bretelle premendo il pulsante rosso. 25

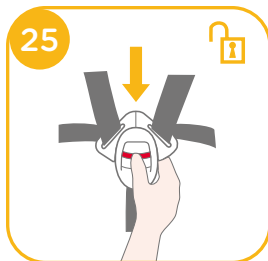
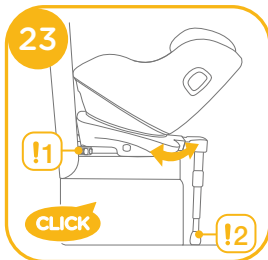

3. Fissare le fibbie su entrambi i lati del sedile, per agevolare il posizionamento del bambino in modalità contraria al senso di marcia. 26

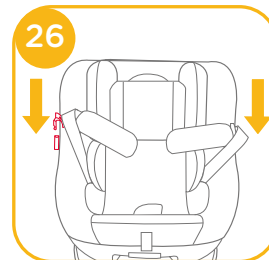

4. Usare il cuscino per neonati come protezione. 27

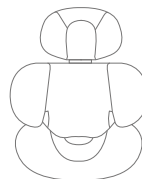
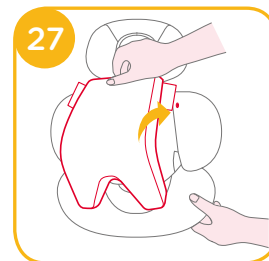

Si consiglia di utilizzare il riduttore per neonati completo finché il bambino non raggiunge i 60 cm o non diventa troppo grande per il riduttore per neonati. Il riduttore per neonati aumenta la protezione dagli impatti laterali.

5. Mettere il bambino nel dispositivo avanzato di ritenuta per bambini e infilare le braccia nelle cinture.

! Una volta sistemato il bambino nel seggiolino, verificare che le cinture per le spalle siano all'altezza adeguata.

6. Agganciare la fibbia. Fare riferimento a **28**

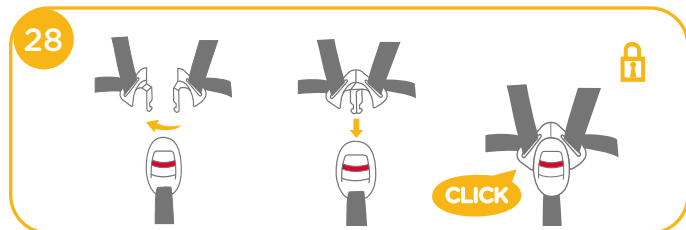

7. Tirare verso il basso il regolatore e regolarlo alla lunghezza adeguata per assicurarsi che sia perfettamente fissato. **29**

! Assicurarsi che lo spazio tra il bambino e le bretelle sia di circa lo spessore di una mano.

8. Se si usano i passaggi **24 & 25 & 26** quando si arriva a destinazione mentre si rimuove il bambino, la cintura viene posizionata in modo che non interferisca e sia pronta per riposizionarla quando si entra di nuovo nel veicolo.



Uso della modalità in senso di marcia (Altezza del bambino 76 cm-105 cm/Peso del bambino 19,5 kg/15 mesi- 4 anni)

vedere le figure **3 - 9**

! Montare il dispositivo di ritenuta per bambini sul sedile della vettura e riporre poi il bambino nel dispositivo di ritenuta per bambini.

vedere le figure **30 - 37**

1. Premere il pulsante di regolazione ISOFIX **30 -1** e tirare di nuovo la base dal sedile del veicolo. **30 -2**

2. Premere il pulsante di rotazione per ruotare al fine di sistemare/ togliere lateralmente il bambino in modo più semplice, quindi ruotare fino alla posizione desiderata. **31** & **33**

3. Se è necessaria un'installazione più stretta o maggiore spazio in cabina, premere il pulsante di regolazione ISOFIX **32 -1** e premere per regolare. **32 -2**

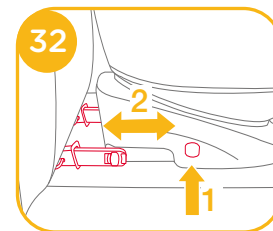
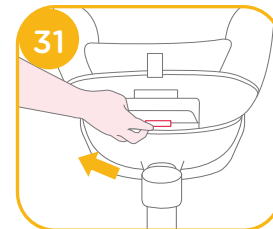
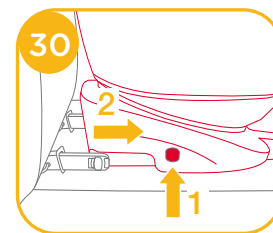

! Gli attacchi ISOFIX devono essere fissati e bloccati sui punti di ancoraggio ISOFIX. **33** -1

! La gamba di supporto deve essere installata correttamente con l'indicatore verde. **33** -2

! Assicurarsi sempre che il dispositivo avanzato di ritenuta per bambini rimanga bloccato in modalità in senso di marcia o contraria al senso di marcia, indipendentemente dalla presenza o meno di un bambino nel dispositivo avanzato di ritenuta per bambini.

Messa in sicurezza del bambino

Una volta sistemato il bambino nel seggiolino, verificare che le bretelle siano all'altezza corretta.

1. Premere il pulsante del regolatore, mentre si estraggono le cinture per le spalle alla lunghezza adeguata. **34**
2. Sganciare la fibbia delle bretelle premendo il pulsante rosso. **35**
3. Fissare le fibbie su entrambi i lati del sedile, per agevolare il posizionamento del bambino in modalità in senso di marcia. **36**
4. Non utilizzare il riduttore per neonati quando si installa il sistema di ritenuta per bambini in modalità in senso di marcia.
5. Mettere il bambino nel dispositivo avanzato di ritenuta per bambini e infilare le braccia nelle cinture. Agganciare la fibbia.

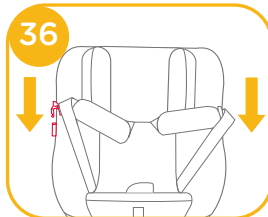
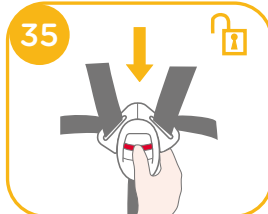
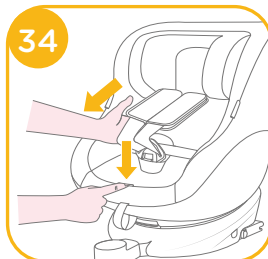

! Una volta sistemato il bambino nel seggiolino, verificare che le cinture per le spalle siano all'altezza adeguata.

6. Tirare verso il basso il regolatore e regolarlo alla lunghezza adeguata per assicurarsi che sia perfettamente fissato. **37**

! Assicurarsi che lo spazio tra il bambino e le bretelle sia di circa lo spessore di una mano.

7. Se si usano i passaggi **34** & **35** & **36** quando si arriva a destinazione mentre si rimuove il bambino, la cintura viene posizionata in modo che non interferisca e sia pronta per riposizionarla quando si entra di nuovo nel veicolo.

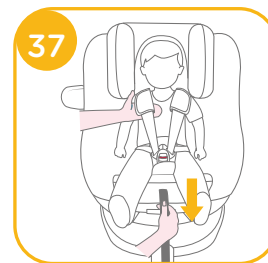

Rimozione del rivestimento imbottito

vedere le figure **38** - **45**

Premere il pulsante rosso per sganciare la fibbia. **38**

Seguire i passi **39** - **45** per rimuovere il rivestimento imbottito.

Per inserire di nuovo il rivestimento imbottito, ripetere le procedure di cui sopra in ordine inverso.

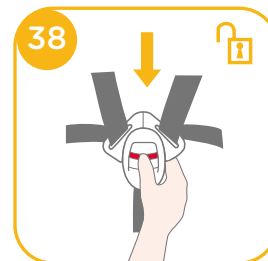

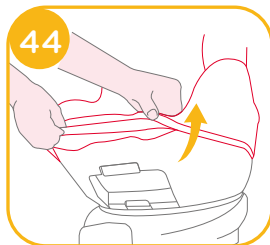
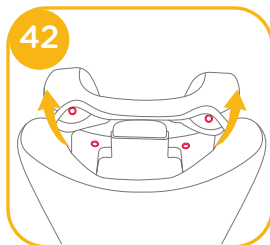
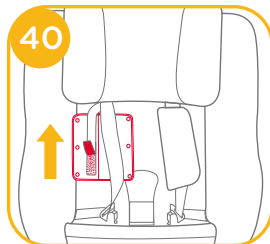
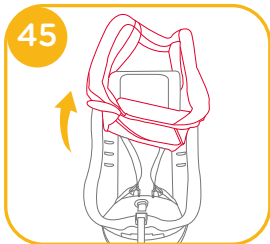
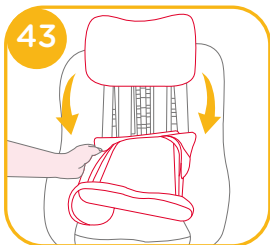
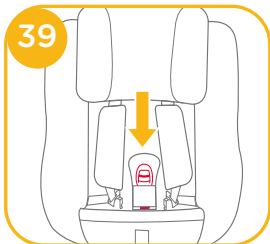

Cura e manutenzione

- ! Dopo aver rimosso il cuscino dal riduttore, conservarlo lontano dalla portata dei bambini.
- ! Lavare la fodera e l'imbottitura interna con acqua fredda sotto i 30°C.
- ! Non stirare il rivestimento imbottito.
- ! Non candeggiare e non lavare a secco il rivestimento imbottito.
- ! Non usare un detergente non diluito, benzina o altri solventi organici per lavare il dispositivo di ritenuta per bambini o la base. Potrebbero danneggiare il dispositivo di ritenuta per bambini.
- ! Non attorcigliare la fodera e l'imbottitura interna per asciugare. Si potrebbero lasciare grinze sulla fodera e l'imbottitura interna.
- ! Appendere la fodera e l'imbottitura interna all'ombra per asciugare.
- ! Rimuovere il dispositivo di ritenuta per bambini e la base dal sedile del veicolo se non vengono usati per un lungo periodo di tempo. Conservare il sistema di ritenuta per bambini in un luogo fresco, asciutto e a cui il bambino non può accedere.
- ! Non manomettere gli attacchi della cintura durante la pulizia.



ES Bienvenido a Joie™

¡Enhorabuena por unirse a la familia Joie! Estamos encantados de formar parte de su viaje y del de su pequeño. Cuando viaje con el Sistema de Retención Infantil Joie spin 360™ GTi, estará utilizando un Sistema de Retención Infantil i-Size de alta calidad y totalmente certificado. Lea detenidamente este manual y siga cada paso para garantizar que su bebé viaje cómodamente y esté protegido de la mejor manera posible.

Para utilizar este Sistema de Retención Infantil de Joie con las conexiones ISOFIX de i-Size de acuerdo con la Norma ECE R129, el niño deberá cumplir los siguientes requisitos.

Posición a contramarcha: Altura del niño: 40 cm-105 cm/19,5kg máximo;

Posición a favor de la marcha: Altura del niño: 76cm-105 cm/19,5kg máximo;

Base

Lea todas las instrucciones incluidas en este manual antes de instalar y utilizar el producto.

! IMPORTANTE: GUARDE ESTE MANUAL PARA FUTURAS CONSULTAS. LEA DETENIDAMENTE.

Guarde el manual de instrucciones en el compartimento de almacenamiento de la parte inferior de la base como se muestra en la figura que aparece a la derecha.

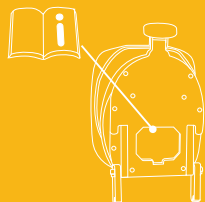

Para obtener información sobre la garantía, visite nuestro sitio web en joiebaby.com.

Lista de piezas

Asegúrese de que no falta ninguna pieza. Póngase en contacto con su distribuidor si falta alguna pieza.

- | | |
|---|--|
| 1 Reposacabezas | 10 Botón de giro |
| 2 Acolchado del asiento | 11 Protector del arnés de los hombros |
| 3 Hebilla | 12 reductor para niños pequeños |
| 4 Cincha de ajuste | 13 Palanca de ajuste del reposacabezas |
| 5 Botón de ajuste de la inclinación | 14 Conector ISOFIX |
| 6 Pata de apoyo | 15 Botón de ajuste ISOFIX |
| 7 Indicador de la pata de apoyo | 16 Guías ISOFIX |
| 8 Botón de ajuste de la pata de apoyo A | 17 Protección contra impactos laterales x2 |
| 9 Botón de ajuste de la pata de apoyo B | |

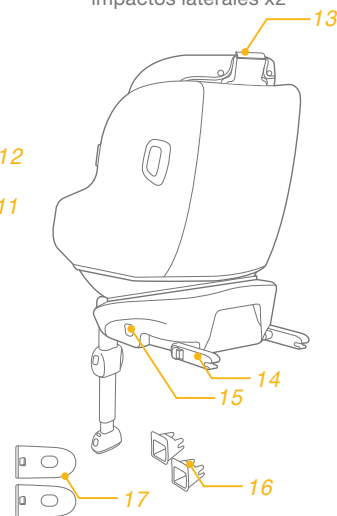
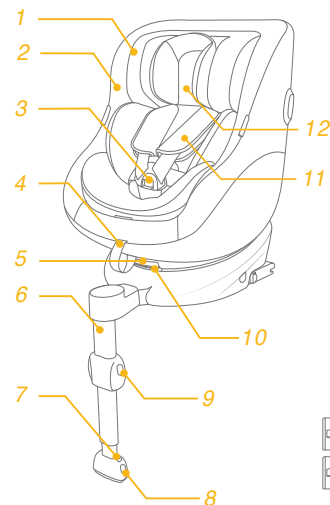

ADVERTENCIA

- ! TENGA cuidado para que los elementos rígidos y las piezas de plástico del Sistema de Retención Infantil se coloquen e instalen de manera que no puedan quedar atrapados por un asiento móvil o en la puerta del vehículo.
- ! NO use los Sistemas de Retención Infantil a contramarcha en asientos donde haya un airbag frontal activo instalado.
- ! Para utilizar este Sistema de Retención Infantil de acuerdo con la norma n.º 129 de la ONU, el niño deberá cumplir los siguientes requisitos:
 - ! Posición a contramarcha: Altura del niño: 40 cm-105 cm/19,5kg máximo
 - ! Posición a favor de la marcha: Altura del niño: 76cm - 105cm/19,5kg máximo
- ! **IMPORTANTE - NO UTILIZAR A FAVOR DE LA MARCHA ANTES DE LOS 15 MESES** (consulte las instrucciones).
- ! Sistema de Retención Infantil puede no caber en todos los vehículos aprobados. Consulte la lista de accesorios incluida para obtener más detalles.
- ! Todas las correas que sujetan al niño deben estar ajustadas al cuerpo de este y no retorcerse.

ADVERTENCIA

- ! Una vez colocado el niño en el Sistema de Retención Infantil, el cinturón de seguridad se deberá utilizar correctamente. Asegúrese de que ninguna correa de seguridad quede demasiado baja, de forma que la pelvis quede firmemente sujeta.
- ! Este Sistema de Retención Infantil se debe reemplazar si ha estado sometido a tensiones violentas en un accidente. Un accidente puede causar daños no visibles en diferentes elementos.
- ! Considere el peligro de realizar alteraciones o modificaciones al dispositivo sin la aprobación de la autoridad adecuada y el peligro de no seguir estrictamente las instrucciones de instalación facilitadas por el fabricante del Sistema de Retención Infantil.
- ! Mantenga el Sistema de Retención Infantil alejado de la luz directa del sol ya que, si no lo hace, podría alcanzar temperaturas demasiado altas para la piel de su hijo. Toque siempre el Sistema de Retención Infantil antes de colocar al niño en él.
- ! **NUNCA** deje a su hijo sin supervisión en este Sistema de Retención Infantil.
- ! Sujete correctamente el equipaje y cualquier otro objeto susceptible de provocar lesiones en caso de colisión.
- ! **NO UTILICE** el Sistema de Retención Infantil sin el acolchado.
- ! El acolchado no deberá sustituirse por uno que no esté recomendado por el fabricante, ya que el acolchado constituye una parte esencial del funcionamiento del dispositivo de sujeción.

ADVERTENCIA

- ! Compruebe si el Sistema de Retención Infantil se puede instalar correctamente en el vehículo antes de comprarlo.
- ! NINGÚN Sistema de Retención Infantil puede garantizar una protección total contra lesiones en caso de accidente. Sin embargo, un uso adecuado de este Sistema de Retención Infantil reducirá el riesgo de lesiones graves o, incluso, de muerte del niño.
- ! NO instale este Sistema de Retención Infantil sin seguir las instrucciones que se indican en este manual ya que, si las incumple, podría poner a su hijo en peligro de sufrir lesiones o, incluso, la muerte. El usuario también debe consultar el manual del fabricante del vehículo.
- ! NO utilice este Sistema de Retención Infantil si está dañado o si falta alguna de sus piezas.
- ! NO coloque a su hijo con ropa suelta o de una talla mayor, ya que podría provocar que la sujeción del niño, mediante las correas de los arneses de los hombros y la correa de la pelvis entre las piernas, no sea firme y segura.

Emergencia

En caso de emergencia o accidente, es muy importante que su hijo reciba primeros auxilios y tratamiento médico de inmediato.

Información del producto

1. Este es un Sistema de Retención Infantil i-Size. Está aprobado conforme a la Norma N° 129 de la ONU, para el uso en vehículos compatibles con i-Size, tal y como indican los fabricantes de vehículos en los manuales de usuario del vehículo.
2. En caso de duda, consulte al fabricante o al distribuidor del Sistema de Retención Infantil.

Materiales	Plásticos, metal, telas
N.º de patente	Pendiente de patentes

Consideraciones acerca de la instalación

consulte las imágenes 1 - 2

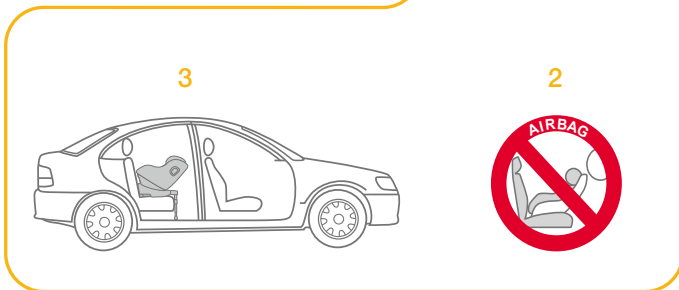
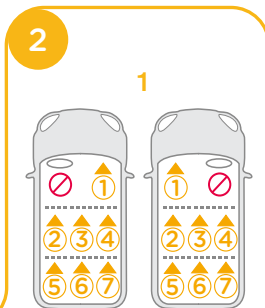
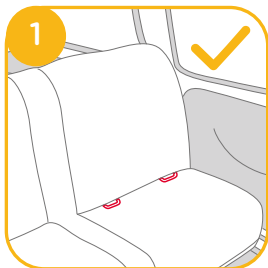

Elegir el modo de instalación

	Altura del niño	Modo de instalación	Instalación	Edad de referencia	Posición de inclinación
ECE R129	40 cm-105 cm/ ≤19,5kg	Modo orientado a contramarcha		Aprox. de 0 a 4 años	Posición 1-5
	76 cm-105 cm/ ≤19,5kg	Modo orientado a favor de la marcha		De 15 meses a 4 años aprox.	Posición 1-5

Instalar la base

consulte las imágenes 3 - 12

! Una vez colocada la base en el asiento del vehículo, tire de la pata de apoyo hacia abajo hasta el suelo.

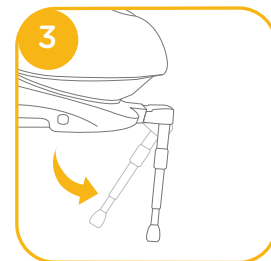

! Inserte guías ISOFIX para facilitar la instalación. 4 -1

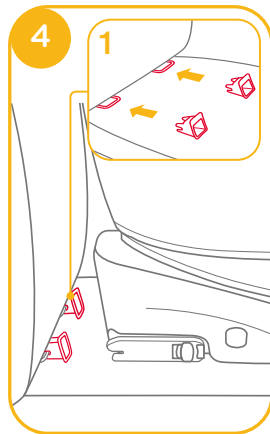

! Existen 10 posiciones ajustables para el sistema ISOFIX. Pulse el botón de ajuste ISOFIX para extender los conectores ISOFIX. 5

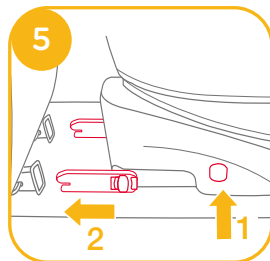

! Asegúrese de que ambos conectores ISOFIX queden firmemente sujetos a sus puntos de anclaje ISOFIX. Los colores de los indicadores de ambos conectores ISOFIX deberán aparecer completamente en verde. 6 -1

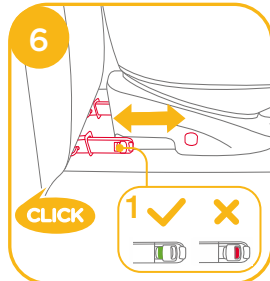

! Si se requiere una instalación más ajustada o un mayor espacio en la cabina, presione el botón de ajuste ISOFIX 5 -1 y empuje para ajustar. 6

! Después de acoplar el sistema ISOFIX, tire de la pata de apoyo hacia abajo hasta el suelo. Cuando el indicador de la pata de apoyo se muestre en verde, significará que dicha pata se ha instalado correctamente.

! Apriete el botón de desbloqueo de la pata de apoyo y, a continuación, ajuste la longitud de dicha pata. 7

! Asegúrese siempre de que la pata de carga esté en contacto con el suelo del vehículo y permanezca bloqueada independientemente de si hay un niño o no en el sistema de sujeción para niños mejorado.

! La pata de apoyo tiene varias posiciones. Cuando el indicador de la pata de apoyo aparece en rojo significa que la posición de la pata de apoyo no es correcta. 8

! Asegúrese de que la pata de apoyo esté totalmente en contacto con el suelo del vehículo. El color rojo significa que está instalado incorrectamente. 8

! Para asegurarse de que la base está instalada de forma segura, tire de ambos conectores ISOFIX.

! Los conectores ISOFIX se deben fijar y bloquear en los puntos de anclaje ISOFIX. 9 -1

! La pata de apoyo debe estar correctamente instalada con el indicador en verde. 9 -2

Consulte la sección del modo orientado a contramarcha y las posiciones de reclinado para bebés para utilizar el dispositivo de sujeción para niños.

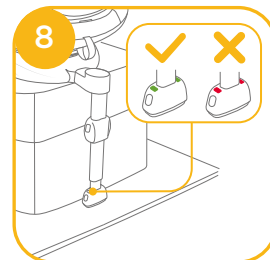
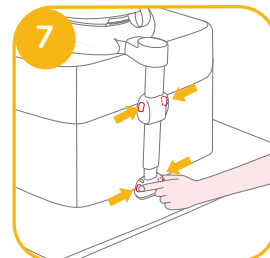

Quitar la base

Para quitar la base del vehículo, presione el botón de ajuste ISOFIX **10 -1** y tire de la base hacia atrás desde el asiento. **10 -2**

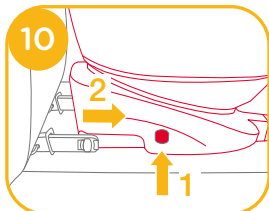

A continuación, presione y suelte los conectores del sistema ISOFIX del vehículo. **11**

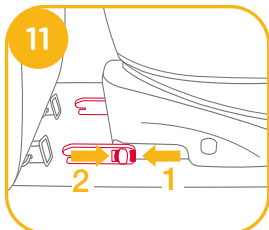

Para evitar daños durante el tránsito, presione el botón de ajuste ISOFIX **12 -1** y doble el conector completamente. **12 -2**

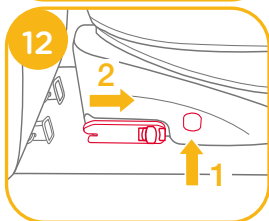

Ajuste de la inclinación

consulte las imágenes **13 - 14**

Apriete el botón de ajuste de la inclinación **13** para ajustar el Sistema de Retención Infantil hasta que la posición sea la adecuada. Los ángulos de inclinación son los indicados en la imagen **14**.

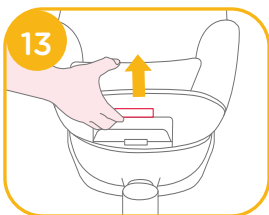

Vuelva a comprobar la posición de la pata de apoyo después de ajustar la inclinación.

Hay 5 posiciones de inclinación a contramarcha y 5 posiciones de inclinación a favor de la marcha..



Usar la protección contra impactos laterales

consulte las imágenes **15 - 16**

1. El Sistema de Retención Infantil se entrega con una protección contra impactos laterales extraíble. Esta protección contra impactos laterales debe usarse en el lado de la puerta del vehículo para conseguir la máxima protección. Instalación mostrada en **15**.

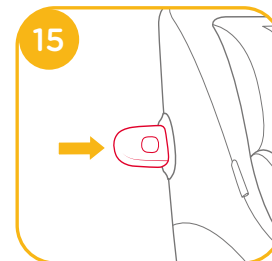

2. Presione el botón de liberación para quitar la protección contra impactos laterales. **16**

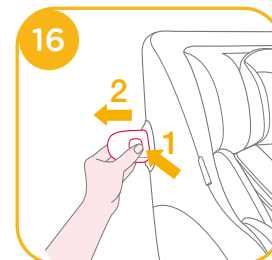

Ajuste de la altura de los arneses de los hombros y del reposacabezas

consulte las imágenes 17 - 19

1. Ajuste el reposacabezas y compruebe si la altura de los arneses de los hombros es la correcta, tal y como se indica en la figura 17.
! Cuando utilice el modo a contramarcha, los arneses de los hombros deberán estar a la altura de los hombros del niño. 17
! Cuando utilice el modo orientado a favor de marcha, los arneses de los hombros deberán estar a la altura de los hombros del niño. 17
2. Levante la palanca de ajuste del reposacabezas 18 mientras tira hacia arriba o empuja hacia abajo el reposacabezas hasta que quede fijado en una de las 6 posiciones. Las posiciones del reposacabezas se indican en la figura 19.

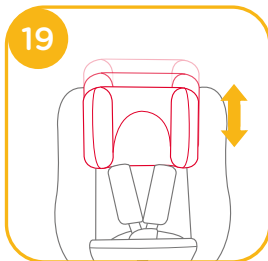
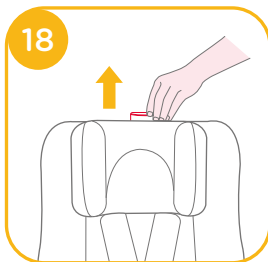

Usar el modo orientado a contramarcha (Altura del niño: 40-105 cm/Peso del niño de 19,5 kg/bebé - 4 años).

consulte las imágenes 3 - 9

- ! Instale el Sistema de Retención Infantil en el asiento trasero del vehículo y, a continuación, coloque al niño en el Sistema de Retención Infantil.

consulte las imágenes 20 - 23

1. Pulse el botón de ajuste ISOFIX 20 -1 y tire de la base hacia atrás desde el asiento del vehículo.
2. Pulse el botón de giro para girar y facilitar la carga y descarga lateral del niño y, a continuación, gire hacia atrás hasta la dirección que desee. 21 y 23
3. Si se requiere una instalación más ajustada o un mayor espacio en la cabina, presione el botón de ajuste ISOFIX 22 -1 y empuje para ajustar. 22 -2

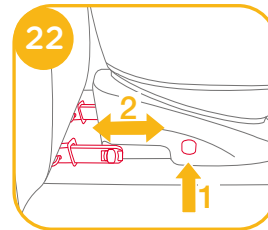
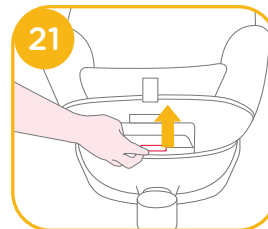
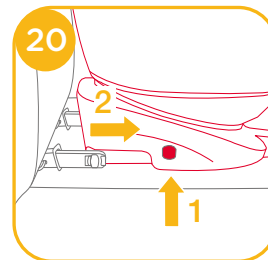

! Los conectores ISOFIX se deben fijar y bloquear en los puntos de anclaje ISOFIX. 23 -1

! La pata de apoyo debe estar correctamente instalada con el indicador en verde. 23 -2

! Asegúrese siempre de que el sistema de sujeción para niños mejorado permanezca bloqueado en el modo de orientación hacia adelante o hacia atrás independientemente de si hay un niño o no en dicho sistema.

Asegurar al niño

Después de colocar al niño en el asiento, compruebe si las correas de los arneses de los hombros están a una altura adecuada.

1. Presione el botón de ajuste de la cincha y tire al mismo tiempo de los arneses de los hombros hasta que la longitud sea la adecuada. 24

2. Desbloquee la hebilla de los arneses presionando el botón rojo. 25

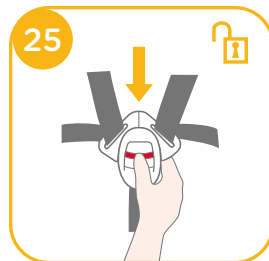
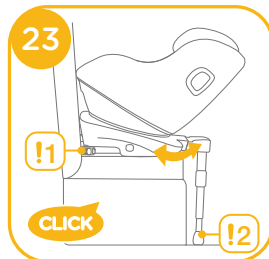

3. Fije las hebillas en ambos lados del asiento para que la colocación del niño con orientación a contramarcha más cómoda. 26

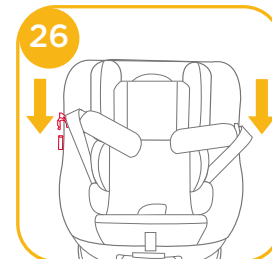

4. El reductor para niños pequeños está concebido para proteger a los niños. 27

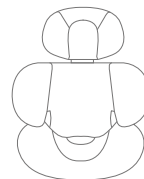
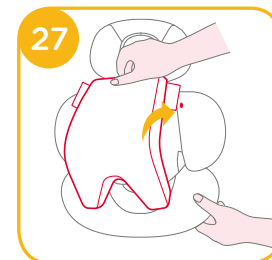

Le recomendamos que utilice el reductor para niños pequeños completo cuando el bebé mida menos de 60 cm de altura; se puede usar hasta que se le quede pequeño. La protección para bebés aumenta la protección contra el impacto lateral.

- Coloque al niño en el Sistema de Retención Infantil y pase ambos brazos por los arneses.
- Después de sentar al niño, vuelva a comprobar si los arneses de los hombros están a una altura adecuada.
- Enganche la hebilla. Consulte la [28](#).

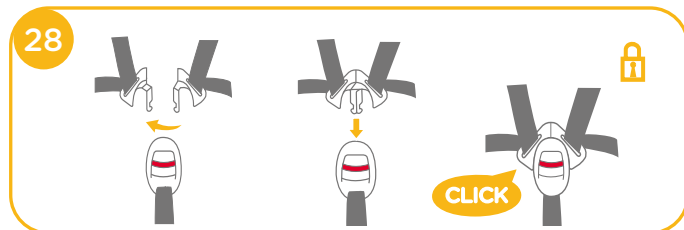

- Empuje hacia abajo la cincha de ajuste y ajústela de forma que la longitud sea la adecuada para garantizar que su hijo quede sujeto correctamente. [29](#)
- Asegúrese de que el espacio entre el niño y las correas de los arneses de los hombros sea el del grosor de una mano más o menos.
- Si los pasos [24](#) y [25](#) y [26](#) se llevan a cabo al llegar al destino al quitar al niño, el arnés se posicionará de forma que quede fuera de la ruta y preparado para la carga cuando regrese al vehículo.



Usar el modo a favor de la marcha

(Altura del niño: 76-105 cm/Peso del niño de 19,5 kg/15 meses - 4 años).

consulte las imágenes [3](#) - [9](#)

! Instale el Sistema de Retención Infantil en el asiento del vehículo y, a continuación, coloque al niño en el Sistema de Retención Infantil.

consulte las imágenes [30](#) - [37](#)

- Pulse el botón de ajuste ISOFIX [30](#) -1 y tire de la base hacia atrás desde el asiento del vehículo. [30](#) -2
- Pulse el botón de giro para girar y facilitar la carga y descarga lateral del niño y, a continuación, vuelva a girar hacia adelante hasta la dirección que desee. [31](#) y [33](#)
- Si se requiere una instalación más ajustada o un mayor espacio en la cabina, presione el botón de ajuste ISOFIX [32](#) -1 y empuje para ajustar. [32](#) -2

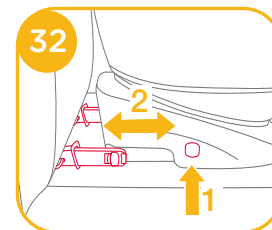
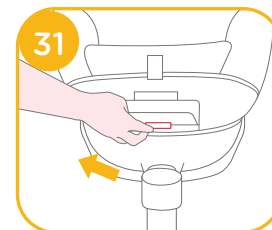
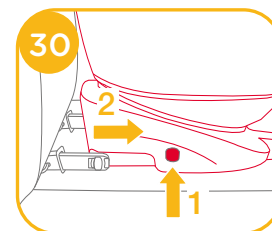

- ! Los conectores ISOFIX se deben fijar y bloquear en los puntos de anclaje ISOFIX. 33 -1
- ! La pata de apoyo debe estar correctamente instalada con el indicador en verde. 33 -2
- ! Asegúrese siempre de que el sistema de sujeción para niños mejorado permanezca bloqueado en el modo de orientación hacia adelante o hacia atrás independientemente de si hay un niño o no en dicho sistema.

Asegurar al niño

Después de colocar al niño en el asiento, compruebe si las correas de los arneses de los hombros están a una altura adecuada.

1. Presione el botón de ajuste de la cincha y tire al mismo tiempo de los arneses de los hombros hasta que la longitud sea la adecuada. 34
2. Desbloquee la hebilla de los arneses presionando el botón rojo. 35
3. Fije las hebillas en ambos lados del asiento para que la colocación del niño con orientación a favor de la marcha sea más cómoda. 36
4. Cuando instale el dispositivo de sujeción para niños en el modo orientado a favor de la marcha, no utilice el reductor para niños pequeños.
5. Coloque al niño en el dispositivo de sujeción para niños y pase ambos brazos por los arneses. Enganche la hebilla.

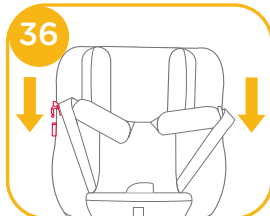
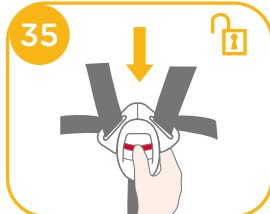
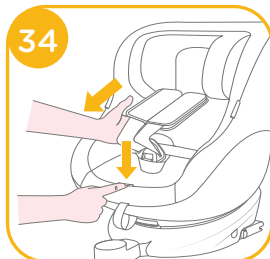

- ! Después de sentar al niño, vuelva a comprobar si los arneses de los hombros están a una altura adecuada.

6. Empuje hacia abajo la cincha de ajuste y ajústela de forma que la longitud sea la adecuada para garantizar que su hijo quede sujeto correctamente. 37
- ! Asegúrese de que el espacio entre el niño y las correas de los arneses de los hombros sea el del grosor de una mano más o menos.
7. Si los pasos 34 y 35 y 36 se llevan a cabo al llegar al destino al quitar al niño, el arnés se posicionará de forma que quede fuera de la ruta y preparado para la carga cuando regrese al vehículo.

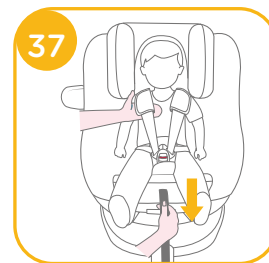

Desmontaje de los protectores acolchados

consulte las imágenes 38 - 45

Presione el botón rojo para soltar la hebilla. 38

Siga los pasos 39 - 45 para desmontar los protectores.

Para volver a montar los protectores, repita los pasos anteriores en orden inverso.

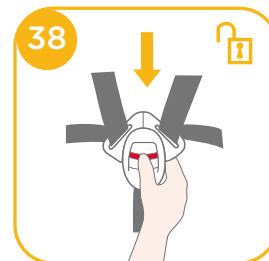

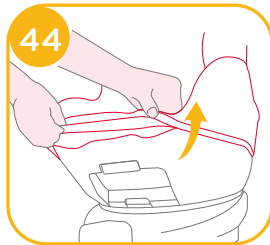
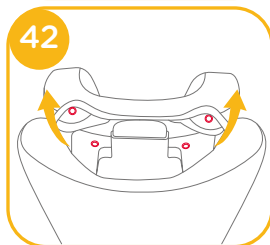
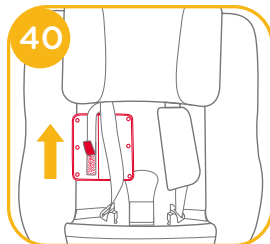
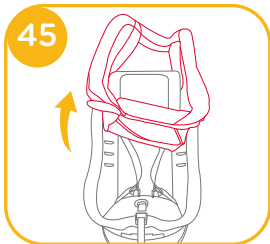
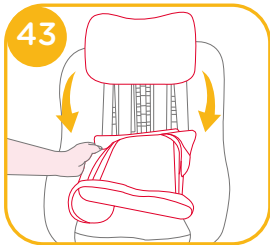
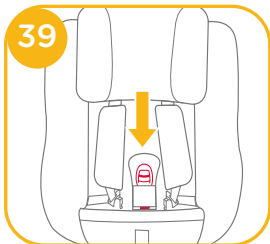

Cuidados y mantenimiento

- ! Después de retirar la cuña del reductor para niños pequeños, guárdela en un lugar donde no pueda acceder el niño.
- ! Lave la cubierta del asiento y el acolchado interno con agua fría a menos de 30 °C.
- ! No planche el acolchado.
- ! No limpie en seco ni utilice lejía para lavar el acolchado.
- ! No utilice detergentes sin diluir, gasolina u otros disolventes orgánicos para limpiar el dispositivo de sujeción para niños y la base. Si lo hace, puede dañar el Sistema de Retención Infantil.
- ! No retuerza la cubierta del asiento ni el acolchado interno para secarlos. Podrían quedar arrugas en la cubierta del asiento y en el acolchado interno.
- ! Deje secar la cubierta del asiento y el acolchado interno en un lugar protegido de la luz directa del sol.
- ! Retire este Sistema de Retención Infantil, y la base, del asiento del vehículo cuando no vaya a utilizarlos durante un periodo prolongado de tiempo. Deje el Sistema de Retención Infantil en un lugar fresco y seco donde el niño no pueda acceder.
- ! No toque los conectores del arnés durante la limpieza.



PT Bem-vindo à Joie™

Parabéns por se tornar membro da família Joie! Estamos muito satisfeitos por participar na sua aventura com o seu bebé. Ao viajar com o dispositivo Joie avançado de retenção spin 360™ GTi estará a utilizar um sistema avançado de retenção de alta qualidade, totalmente certificado de tamanho i-Size. Leia atentamente este manual e execute todos os passos para garantir uma utilização confortável e a melhor proteção para a criança.

Para utilizar este dispositivo avançado de retenção com ligações ISOFIX i-Size de acordo com a Regulamentação CEE R129, a criança deve cumprir os seguintes requisitos.

Virado para a retaguarda: Altura da criança 40 cm-105 cm/Peso máximo da criança 19,5kg;

Virado para a frente: Altura da criança 76cm-105 cm/Peso máximo da criança 19,5kg;

Base

Leia todas as instruções deste manual antes de utilizar o produto.

**! IMPORTANTE: GUARDAR PARA CONSULTA FUTURA.
LEIA ATENTAMENTE.**

Guarde o manual de instruções no compartimento de armazenamento no fundo da base, como indicado na figura à direita.



Para informações sobre a garantia, visite o nosso Web site em joiebaby.com

Lista de componentes

Certifique-se de que não existem peças em falta. Se faltar alguma peça, contacte o revendedor.

- | | |
|---------------------------------------|--|
| 1 Apoio de cabeça | 10 Botão de rotação |
| 2 Capa de tecido acolchoado | 11 Capas das alças |
| 3 Fivela | 12 Redutor para bebé |
| 4 Cinta de ajuste | 13 Alavanca de ajuste do apoio de cabeça |
| 5 Botão de ajuste de reclinção | 14 Conector ISOFIX |
| 6 Perna de carga | 15 Botão de ajuste ISOFIX |
| 7 Indicador da perna de carga | 16 Guias ISOFIX |
| 8 Botão de ajuste da perna de carga A | 17 Proteção contra impactos laterais x2 |
| 9 Botão de ajuste da perna de carga B | |

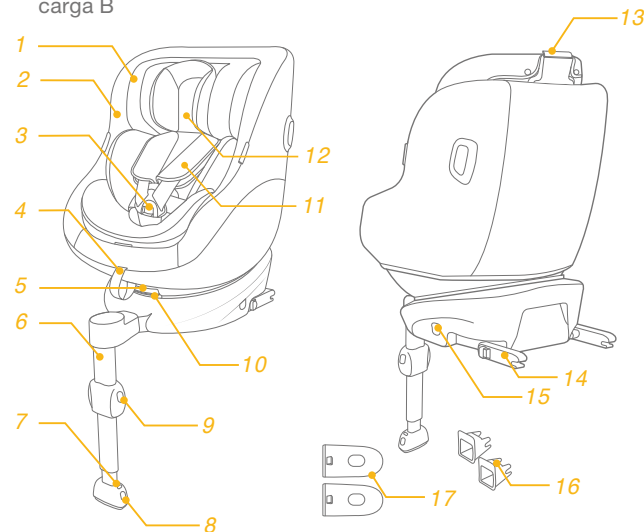

AVISO

- ! TENHA atenção ao facto de as peças rígidas e plásticas do dispositivo avançado de retenção para crianças deverem estar localizadas e instaladas de forma a não ficarem presas num assento móvel ou na porta do veículo.
- ! NÃO utilize dispositivos de retenção para crianças virados para a retaguarda em lugares sentados onde esteja instalado um airbag frontal ativo.
- ! Para utilizar este dispositivo avançado de retenção para crianças de acordo com a Regulamentação UN N.º 129, a criança deve cumprir os seguintes requisitos.
- ! Virado para a retaguarda: Altura da criança 40 cm-105 cm/Peso máximo da criança 19,5kg
- ! Virado para a frente: Altura da criança 76cm - 105cm/ Peso máximo da criança 19,5kg
- ! **IMPORTANTE - NÃO UTILIZE O DISPOSITIVO VIRADO PARA A FRENTE SE A CRIANÇA TIVER UMA IDADE INFERIOR A 15 MESES (Consulte as instruções).**
- ! O dispositivo avançado de retenção para crianças poderá não caber em todos os veículos aprovados. Consulte mais detalhes na lista incluída.
- ! Todas as correias que seguram a criança devem estar ajustadas ao corpo da criança e não devem estar torcidas.

AVISO

- ! Após a colocação da criança no dispositivo avançado de retenção, o cinto de segurança deve ser utilizado corretamente. Certifique-se de que a correia subabdominal está o mais baixo possível para que a cintura esteja bem segura.
- ! Este dispositivo avançado de retenção para crianças deve ser substituído caso tenha sido sujeito a esforços violentos num acidente. Um acidente pode causar danos não visíveis.
- ! Não devem ser efetuadas alterações ou adições ao dispositivo sem a aprovação de uma autoridade competente e devem ser seguidas as instruções de instalação fornecidas pelo fabricante do dispositivo avançado de retenção para crianças.
- ! Mantenha este dispositivo avançado de retenção para crianças afastado de luz solar direta, caso contrário, este poderá atingir temperaturas demasiado elevadas para a pele da criança. Toque sempre no dispositivo avançado de retenção para crianças antes de colocar a criança.
- ! **NUNCA** deixe a criança sem supervisão neste dispositivo avançado de retenção para crianças.
- ! Todas as bagagens ou outros objetos que possam causar ferimentos em caso de colisão, devem estar corretamente fixos.
- ! O sistema avançado de retenção para crianças **NÃO DEVE SER UTILIZADO** sem a capa de tecido acolchoado.
- ! A capa de tecido acolchoado não deve ser substituída por qualquer outra que não seja recomendada pelo fabricante, pois é parte integrante do sistema de retenção.

AVISO

- ! Verifique se este dispositivo avançado de retenção para crianças pode ser instalado corretamente no seu veículo antes de o adquirir.
- ! NENHUM sistema avançado de retenção para crianças pode garantir uma proteção total contra ferimentos num acidente. Contudo, a utilização apropriada deste dispositivo avançado de retenção para crianças reduzirá o risco de lesões graves ou morte da criança.
- ! NÃO instale este dispositivo avançado de retenção para crianças sem seguir as instruções deste manual, pois poderá sujeitar a criança a riscos ferimentos ou morte. O utilizador também deve consultar o manual do fabricante do veículo.
- ! NÃO utilize este dispositivo avançado de retenção para crianças se o mesmo estiver danificado ou existirem peças em falta.
- ! NÃO coloque a criança com roupa larga/grande, pois poderá impedir que as alças e a correia das virilhas apertem firmemente a criança.

Emergência

Em caso de emergência ou acidente, é muito importante que a criança receba imediatamente primeiros socorros e tratamento médico.

Informações sobre o produto

1. Este é um sistema avançado i-Size de retenção para crianças. Está aprovado ao abrigo da Regulamentação UN N°.129 para utilização em veículos com lugares sentados compatíveis com "i-Size", como indicado no manual do utilizador do fabricante do veículo.
2. Em caso de dúvida, consulte o fabricante ou o revendedor do sistema avançado de retenção para crianças.

Materiais	Plástico, metal, tecido
N.º de patente	Patente pendente

Cuidados na instalação

ver imagens 1 - 2

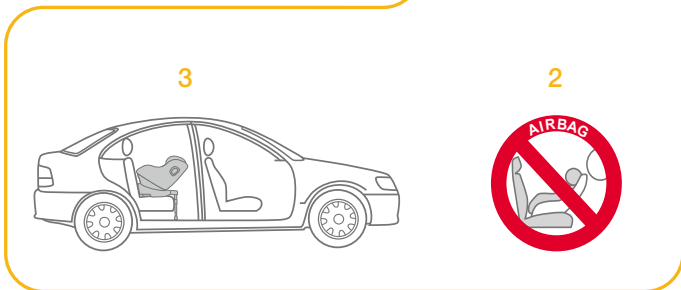
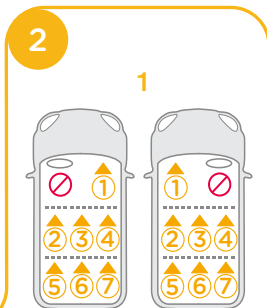
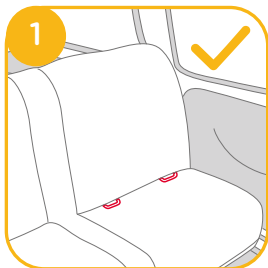

Escolher o modo de instalação

	Tamanho da criança	Modo de instalação	Instalação	Idade de referência	Posição de reclinção
ECE R129	40cm-105cm/ ≤19,5kg	Modo virado para a retaguarda		Aprox. até aos 4 anos	Posição 1-5
	76cm-105cm/ ≤19,5kg	Modo virado para a frente		15 meses a aprox. 4 anos	Posição 1-5

Instalar a base

ver imagens 3 - 12

! Depois de colocar a base no assento, estique a perna de carga até ao piso do veículo.

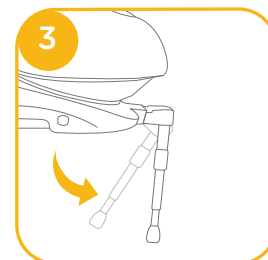

! Insira os guias ISOFIX para ajudar na instalação. 4 -1

! Existem 10 posições ajustáveis para ISOFIX. Pressione o botão de ajuste ISOFIX para abrir o conector ISOFIX. 5

! Certifique-se de que ambos os conectores ISOFIX estão corretamente encaixados nos pontos de fixação ISOFIX. A cor dos indicadores de ambos os conectores ISOFIX deverá ser completamente verde. 6 -1

! Caso seja necessário instalar num local mais apertado ou libertar espaço no interior do veículo, pressione o botão de ajuste ISOFIX 5 -1 e empurre para ajustar. 6

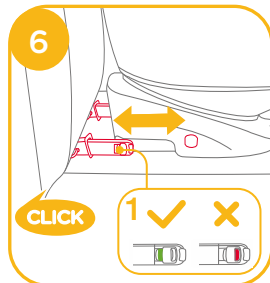
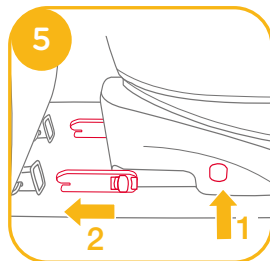
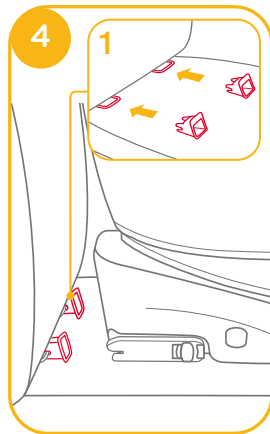

! Depois de encaixar o conector ISOFIX, estique a perna de carga até ao piso do veículo. Quando o indicador da perna de carga apresentar a cor verde, significa que a perna de carga está corretamente instalada.

! Aperte o botão de desbloqueio da perna de carga e, em seguida, ajuste o comprimento da perna de carga. 7

! Certifique-se sempre de que a perna de carga está em contacto com o piso do veículo e permanece bloqueada, quer a criança esteja a utilizar o sistema avançado de retenção para crianças ou não.

! A perna de carga tem múltiplas posições. Quando o indicador da perna de carga apresentar a cor vermelha, significa que a perna de carga está numa posição incorreta. 8

! Certifique-se de que a perna de apoio está em contacto com o piso do veículo. A cor vermelha significa que a instalação está incorreta. 8

! Certifique-se de que a base está firmemente instalada puxando por ambos os conectores ISOFIX.

! Os conectores ISOFIX devem estar encaixados e bloqueados nos pontos de fixação ISOFIX. 9 -1

! A perna de apoio deve estar corretamente instalada com o indicador em cor verde. 9 -2

Consulte o modo de utilização virado para a frente e as posições de reclinção na secção seguinte para utilizar o dispositivo de retenção para crianças.

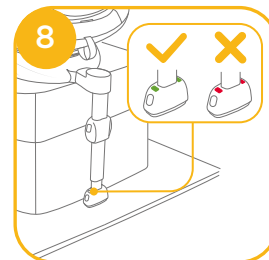
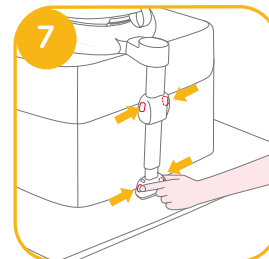

Remover a base

Para remover do veículo pressione o botão de ajuste ISOFIX 10 -1 e afaste a base do assento. 10 -2

Em seguida, pressione e liberte os conectores do sistema ISOFIX do veículo. 11

Para evitar danos durante o transporte, pressione o botão de ajuste ISOFIX 12 -1 e dobre totalmente o conector. 12 -2

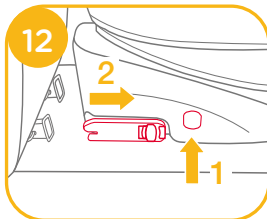
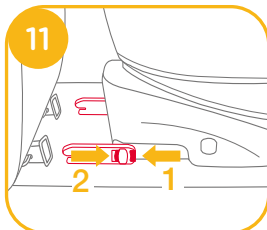
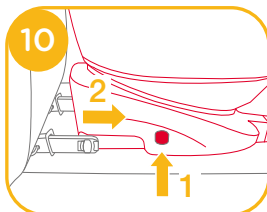

Após a reclinção verifique novamente a posição da perna de carga.

Existem 5 posições de reclinção no modo virado para a retaguarda e 5 posições no modo virado para a frente.



Utilizar a proteção contra impactos laterais

ver imagens 15 - 16

1. O dispositivo avançado de retenção para crianças é fornecido com uma proteção contra impactos laterais. Esta proteção contra impactos laterais deve ser utilizada no lado da porta do veículo para oferecer a melhor proteção. Instalação apresentada em 15.

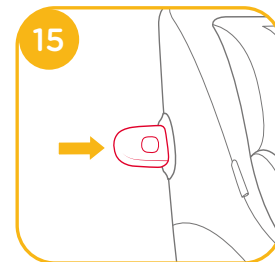

2. Pressione o botão de desbloqueio para remover a proteção contra impactos laterais. 16

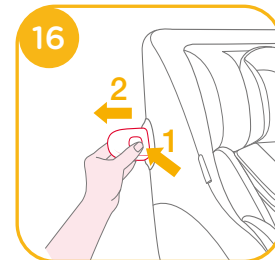

Ajuste da reclinção

ver imagens 13 - 14

Aperte o botão de ajuste da reclinção 13 para ajustar o dispositivo de retenção para crianças para a posição adequada. Os ângulos de reclinção são apresentados na figura 14

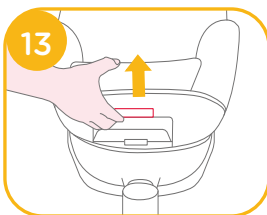

Ajuste da altura para o apoio de cabeça e alças

ver imagens 17 - 19

1. Ajuste o apoio de cabeça e verifique se as alças se encontram à altura correta de acordo com a figura 17.
! Quando o dispositivo for utilizado virado para a retaguarda, as alças deverão estar colocadas ao nível dos ombros da criança. 17
! Quando o dispositivo for utilizado virado para a frente, as alças deverão estar colocadas ao nível dos ombros da criança. 17
2. Eleve a alavanca de ajuste do apoio de cabeça 18 e ajuste o apoio de cabeça para cima ou para baixo até que este encaixe numa das 6 posições. As posições do apoio de cabeça são apresentados na figura 19.

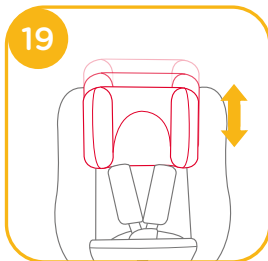
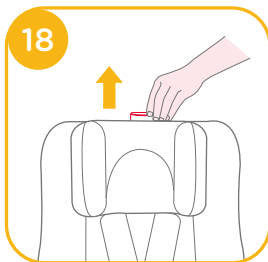

Utilização no modo virado para a retaguarda

(Altura da criança 40cm-105cm/Peso da criança 19,5kg/bebê - 4 anos)

ver imagens 3 - 9

- ! Instale o dispositivo de retenção para crianças no assento traseiro do veículo e, em seguida, coloque a criança no dispositivo.

ver imagens 20 - 23

1. Pressione o botão de ajuste ISOFIX 20 -1 e afaste a base do assento do veículo.
2. Pressione o botão de rotação para rodar e colocar/retirar a criança lateralmente de forma fácil e, em seguida, rode a cadeira para a posição desejada. 21e23
3. Caso seja necessário instalar num local mais apertado ou libertar espaço no interior do veículo, pressione o botão de ajuste ISOFIX 22 -1 e empurre para ajustar. 22 -2

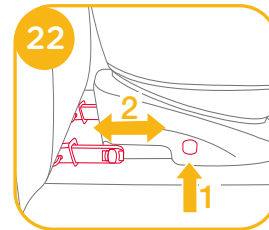
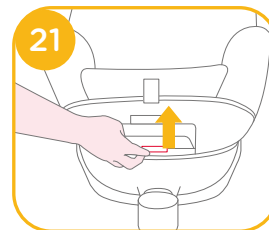
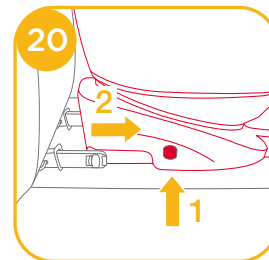

! Os conectores ISOFIX devem estar encaixados e bloqueados nos pontos de fixação ISOFIX. 23 -1

! A perna de apoio deve estar corretamente instalada com o indicador em cor verde. 23 -2

! Certifique-se sempre de que o dispositivo avançado de retenção para crianças está bloqueado no modo virado para a frente ou no modo virado para a retaguarda, quer a criança esteja a utilizar o sistema avançado de retenção para crianças ou não.

Colocar e prender a criança

Após a colocação da criança, verifique se as alças se encontram à altura apropriada.

1. Pressione o botão de ajuste das correias, enquanto puxa as alças até ao comprimento adequado. 24

2. Abra a fivela pressionando o botão vermelho. 25

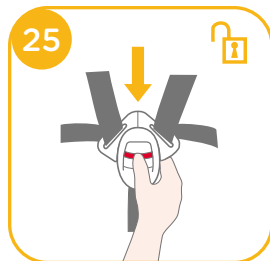
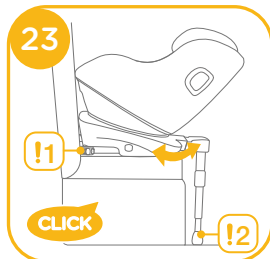

3. Fixe as fivelas nos lados da cadeira para facilitar a colocação da criança virada para a retaguarda. 26

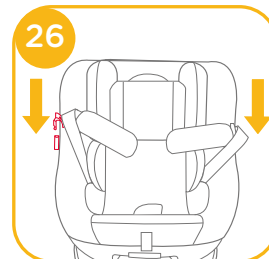

4. O redutor para bebé é utilizado para proteção da criança. 27

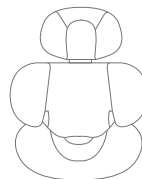
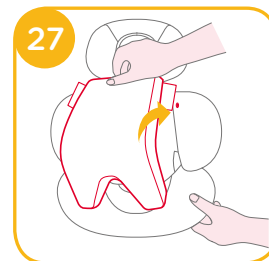

Recomendamos que utilize o redutor completo se o bebé tiver menos de 60 cm de altura ou até que o redutor esteja pequeno para o tamanho do bebé. O redutor para bebé aumenta a proteção contra impactos laterais.

5. Coloque a criança no dispositivo de retenção para crianças e passe ambos os braços pelas correias.

! Após a colocação da criança, verifique se as alças se encontram à altura apropriada.

6. Encaixe a fivela. Consulte 28

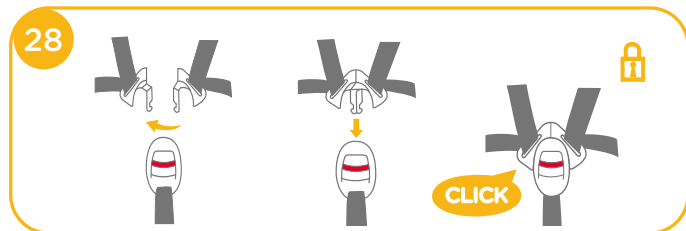

7. Puxe a cinta de ajuste para baixo e ajuste-a para o comprimento adequado para garantir que a criança está segura. 29

! Certifique-se de que o espaço entre a criança e as alças é aproximadamente da espessura de uma mão.

8. Se os passos 24 e 25 e 26 forem executados aquando da chegada ao seu destino durante a remoção da criança, as alças deverão ficar colocadas de forma a desimpedir e facilitar a colocação da criança quando voltar ao veículo.



Utilização no modo virado para a frente (Altura da criança 76cm-105cm/Peso da criança 19,5kg/15 meses- 4 anos)

ver imagens 3 - 9

! Instale o dispositivo de retenção para crianças no assento do veículo e, em seguida, coloque a criança no dispositivo.

ver imagens 30 - 37

1. Pressione o botão de ajuste ISOFIX 30 -1 e afaste a base do assento do veículo. 30 -2

2. Pressione o botão de rotação para rodar e colocar/retirar a criança lateralmente de forma fácil e, em seguida, rode a cadeira para a frente para posição desejada. 31 e 33

3. Caso seja necessário instalar num local mais apertado ou libertar espaço no interior do veículo, pressione o botão de ajuste ISOFIX 32 -1 e empurre para ajustar. 32 -2

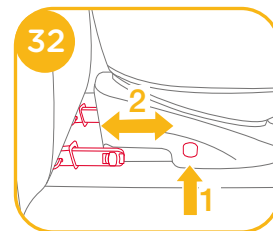
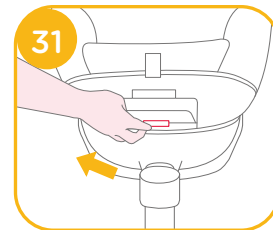
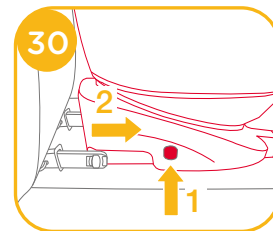

! Os conectores ISOFIX devem estar encaixados e bloqueados nos pontos de fixação ISOFIX.

33 -1

! A perna de apoio deve estar corretamente instalada com o indicador em cor verde. 33 -2

! Certifique-se sempre de que o dispositivo avançado de retenção para crianças está bloqueado no modo virado para a frente ou no modo virado para a retaguarda, quer a criança esteja a utilizar o sistema avançado de retenção para crianças ou não.

Colocar e prender a criança

Após a colocação da criança, verifique se as alças se encontram à altura apropriada.

1. Pressione o botão de ajuste das correias, enquanto puxa as alças até ao comprimento adequado. 34
2. Abra a fivela pressionando o botão vermelho. 35
3. Fixe as fivelas nos lados da cadeira para facilitar a colocação da criança virada para a frente. 36
4. Quando instalar o dispositivo de retenção no modo virado para a frente, não utilize o redutor para bebé.
5. Coloque a criança no dispositivo de retenção para crianças e passe ambos os braços pelas correias. Encaixe a fivela.

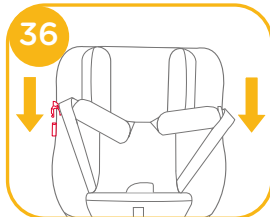
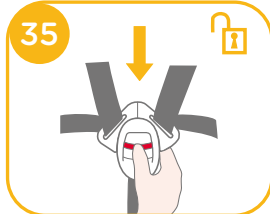
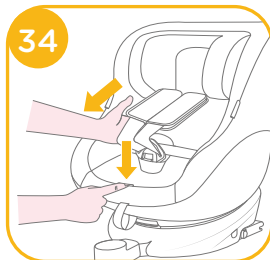

! Após a colocação da criança, verifique se as alças se encontram à altura apropriada.

6. Puxe a cinta de ajuste para baixo e ajuste-a para o comprimento adequado para garantir que a criança está segura. 37

! Certifique-se de que o espaço entre a criança e as alças é aproximadamente da espessura de uma mão.

7. Se os passos 34 e 35 e 36 forem executados aquando da chegada ao seu destino durante a chegada da criança, as alças deverão ficar colocadas de forma a desimpedir e facilitar a colocação da criança quando voltar ao veículo.



Retirar a capa de tecido

ver imagens 38 - 45

Pressione o botão vermelho para abrir a fivela. 38

Siga os passos 39 - 45 para retirar a capa de tecido.

Para voltar a colocar a capa de tecido, repita os passos indicados acima na ordem inversa.

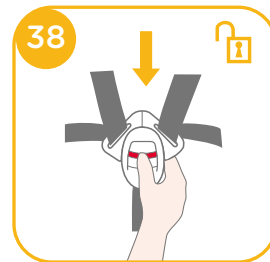

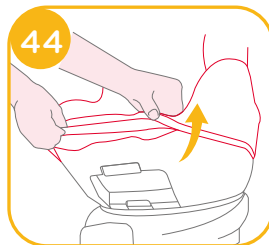
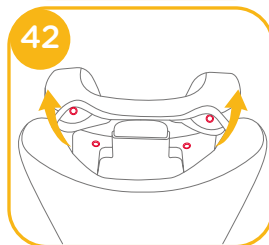
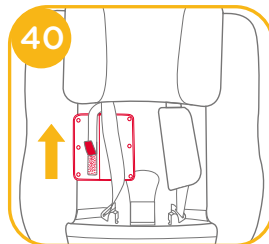
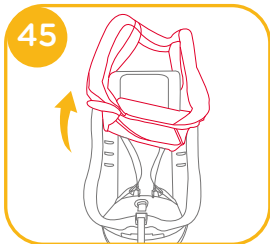
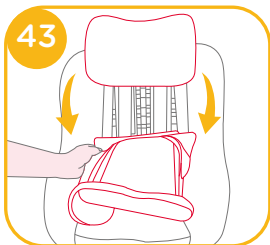
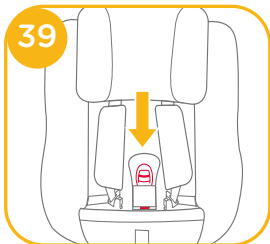

Cuidado e manutenção

- ! Depois de remover a almofada do redutor, armazene-a num local não acessível a crianças.
- ! Lave a capa e o acolchoado interior com água fria a uma temperatura inferior a 30°C.
- ! Não engome a capa de tecido.
- ! Não utilize lixívia nem lavar a seco a capa de tecido.
- ! Não utilize detergentes não diluídos, gasolina ou outros solventes orgânicos para lavar o dispositivo de retenção para crianças ou a base. Poderá danificar o dispositivo de retenção para crianças.
- ! Não torcer a capa e o acolchoado interior para secar. Poderá originar vincos na capa e no acolchoado interior.
- ! Seque a capa e o acolchoado interior à sombra.
- ! Retire o dispositivo de retenção para crianças e a base do assento do veículo se não pretende utilizá-lo durante um longo período. Coloque o dispositivo de retenção para crianças num local fresco e seco não acessível a crianças.
- ! Não modifique os conectores das correias de retenção durante a limpeza.



PL Witamy w Joie™

Gratulujemy zostania członkiem rodziny Joie! Bardzo się cieszymy z możliwości wspólnego podróżowania z Państwem dzieckiem. Podczas podróży z podwyższonym fotelikiem samochodowym dla dziecka marki Joie spin 360™ GTi, będzie używany wysokiej jakości, podwyższony fotelik samochodowy dla dziecka z certyfikatem bezpieczeństwa i-Size. Prosimy o uważne przeczytanie tego podręcznika i wykonanie każdej czynności, aby zapewnić wygodną jazdę i najlepsze zabezpieczenie dziecka.

Aby używać tego podwyższonego fotelika samochodowego Joie z połączeniami i-Size ISOFIX zgodnie z normą ECE R129, dziecko musi spełniać następujące wymagania.

Ustawienie tyłem do kierunku jazdy: Wzrost dziecka 40 - 105 cm / maks. 19,5kg;

Ustawienie przodem do kierunku jazdy: Wzrost dziecka 76 - 105 cm / maks. 19,5kg;

Podstawa

Przed instalacją i rozpoczęciem używania produktu należy przeczytać wszystkie instrukcje z tego podręcznika.

! WAŻNE: ZACHOWAJ DO WYKORZYSTANIA W PRZYSZŁOŚCI. NALEŻY PRZECZYTAĆ UWAGNIE.

Podręcznik należy trzymać we wnętrzu, w dolnej części podstawy, jak na rysunku po prawej.

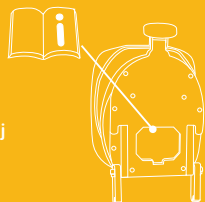

W celu uzyskania informacji o gwarancji, należy odwiedzić naszą stronę internetową, pod adresem joiebaby.com

Lista części

Upewnij się, że nie brakuje żadnych części. Jeśli czegoś brakuje, skontaktuj się ze sprzedawcą.

- | | | | |
|---|---|----|--|
| 1 | Oparcie głowy | 10 | Przycisk obrotu |
| 2 | Poduszka fotelika | 11 | Oslony pasa na ramiona |
| 3 | Sprzączka | 12 | Wkładka dla noworodka |
| 4 | Taśma regulacyjna | 13 | Dźwignia regulacji oparcia głowy |
| 5 | Przycisk regulacji nachylenia oparcia | 14 | Złącze ISOFIX |
| 6 | Wspornik obciążenia | 15 | Przycisk regulatora mocowania ISOFIX |
| 7 | Wskaźnik wspornika obciążenia | 16 | Prowadnice ISOFIX |
| 8 | Przycisk regulacji wspornika obciążenia A | 17 | Zabezpieczenie przed uderzeniem bocznym x2 |
| 9 | Przycisk regulacji wspornika obciążenia B | | |

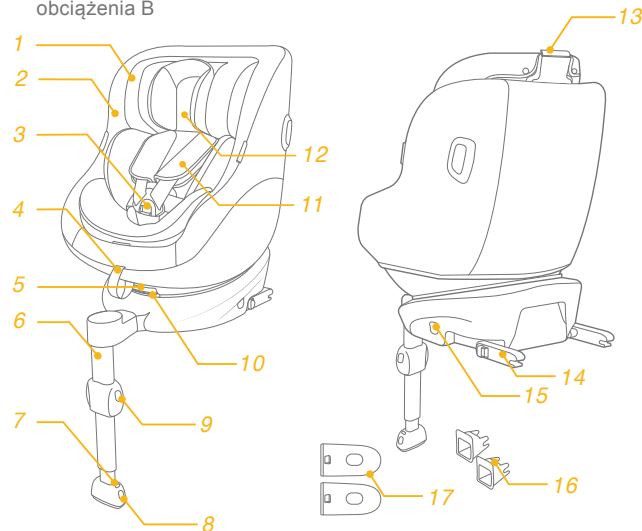

OSTRZEŻENIE

- ! **NALEŻY** uważać, aby elementy sztywne i elementy plastikowe systemu fotelika samochodowego był umiejscowione i zainstalowane tak, aby nie zostały uchwycone przez ruchome siedzenie lub w drzwiach pojazdu.
- ! **NIE WOLNO** umieszczać podwyższonego fotelika samochodowego skierowanego do tyłu na fotelach, w których zainstalowana jest aktywna przednia poduszka powietrzna.
- ! Aby używać ten podwyższony fotelik dla dziecka, zgodnie z przepisami UN Nr 129, dziecko musi spełniać następujące wymagania.
- ! Ustawienie tyłem do kierunku jazdy: Wzrost dziecka 40 - 105 cm /maks. 19,5kg
- ! Ustawienie przodem do kierunku jazdy: Wzrost dziecka 76 - 105 cm /maks. 19,5kg
- ! **WAŻNE - NIE NALEŻY USTAWIAĆ FOTELIKA PRZODEM DO KIERUNKU JAZDY, ZANIM DZIECKO NIE PRZEKROCZY WIEKU 15 MIESIĘCY** (patrz instrukcje).
- ! Podwyższony fotelik samochodowy dla dziecka może nie pasować do wszystkich dopuszczonych pojazdów. W celu uzyskania dalszych szczegółów, należy sprawdzić dostarczoną łączników.
- ! Wszelkie pasy podtrzymujące dziecko powinny być dopasowane do ciała dziecka i pasy te nie powinny być skręcone.

OSTRZEŻENIE

- ! Po umieszczeniu dziecka w tym podwyższonym foteliku samochodowym, musi zostać prawidłowo założony pas bezpieczeństwa. Należy się upewnić, że został napięty nisko założony pas biodrowy, podtrzymujący biodro.
- ! Ten fotelik samochodowy dla dziecka należy wymienić na nowy w przypadku jego narażenia na działanie gwałtownych naprężeń w wyniku wypadku. Wypadek może spowodować niewidoczne uszkodzenie.
- ! Należy mieć na uwadze niebezpieczeństwo wynikające z wykonywania zmian lub przeróbek w urządzeniu bez uzyskania zatwierdzenia przez adekwatny urząd oraz niebezpieczeństwo wynikające z nieprzestrzegania instrukcji instalacji dostarczanych przez producenta podwyższonego dziecięcego fotelika samochodowego.
- ! Podwyższony fotelik samochodowy należy chronić przed promieniami słonecznymi. W przeciwnym razie może być on zbyt gorący dla skóry dziecka. Przed umieszczeniem dziecka należy zawsze dotknąć podwyższony fotelik dla dziecka.
- ! **NIGDY** nie należy pozostawiać dziecka w podwyższonym foteliku samochodowym bez opieki.
- ! Wszelki bagaż lub inne przedmioty, które mogą spowodować obrażenia ciała w razie kolizji powinny być prawidłowo zabezpieczone.
- ! **NIE NALEŻY UŻYWAĆ** systemu podwyższonego fotelika dla dziecka, bez miękkich wkładek.
- ! Miękkich wkładek nie należy zastępować innymi niż zalecane przez producenta, ponieważ stanowią one integralny element skuteczności działania fotelika dla dziecka.

OSTRZEŻENIE

- ! **Przed zakupieniem należy sprawdzić, czy ten podwyższony fotelik dla dziecka można prawidłowo zainstalować w pojeździe.**
- ! **ŻADEN podwyższony dziecięcy fotelik samochodowy nie gwarantuje pełnej ochrony przed obrażeniami w wypadku. Jednak prawidłowe użycie tego fotelika w znaczny sposób ograniczy ryzyko poważnego uszczerbku na zdrowiu lub śmierci dziecka.**
- ! **NIE należy montować ani używać tego podwyższonego fotelika samochodowego, nie postępując ściśle według instrukcji i ostrzeżeń zawartych w tej Instrukcji, ponieważ w przeciwnym razie dziecko może zostać narażone na poważne obrażenia lub śmierć. Użytkownik powinien także sprawdzić informacje w książce producenta pojazdu.**
- ! **NIE należy używać tego podwyższonego fotelika samochodowego, jeśli jest uszkodzony lub gdy brakuje w nim części.**
- ! **NIE należy pozostawiać dziecka w dużym/zbyt obszernym ubraniu, ponieważ może to uniemożliwić prawidłowe i bezpieczne zamocowanie dziecka paskami uprząży na ramionach i pasem krocowym między udami.**

Sytuacja zagrożenia

W sytuacji zagrożenia lub po wypadku najważniejsze jest, aby udzielić dziecku pierwszej pomocy i jak najszybciej poddać je konsultacji lekarskiej.

Informacje o produkcie

1. To jest podwyższony fotelik samochodowy zgodny z systemem i-Size. Posiada on aprobatę zgodności z przepisami UN nr 129, do używania w pozycjach siedzenia pojazdu zgodnych z i-Size, według wskazania przez producentów pojazdów w podręczniku użytkownika pojazdu.
2. W przypadku wątpliwości, należy się skontaktować z producentem podwyższonego fotelika samochodowego dla dziecka lub sprzedawcą.

Materiały	Tworzywa sztuczne, metal, tkaniny
Nr patentu	Patent zgłoszony

Uwagi dotyczące montażu

Patrz rysunki 1 - 2

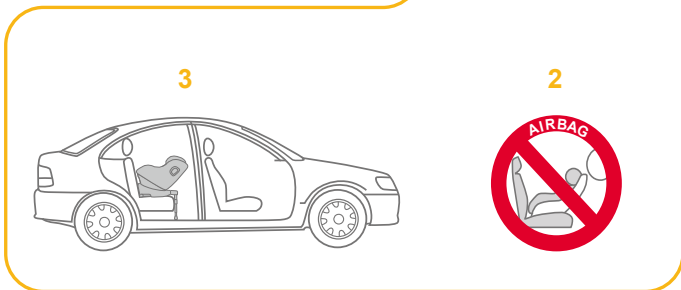
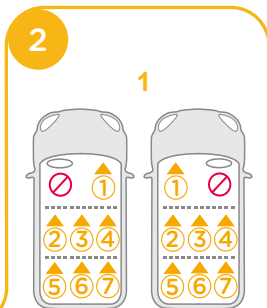
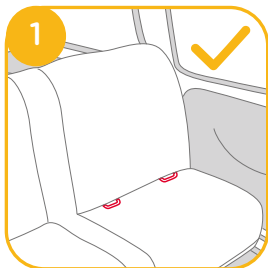

Wybór trybu montażu

	Wymiary dziecka	Tryb montażu	Montaż	Wiek odniesienia	Pozycja ułożenia
ECE R129	40 - 105 cm/ ≤19,5kg	Tryb Tyłem do kierunku jazdy		Okolo od urodzenia do 4 lat	Pozycja 1-5
	76 - 105 cm/ ≤19,5kg	Tryb skierowania do przodu		Od 15 miesięcy do okolo 4 lat	Pozycja 1-5

Instalacja podstawy

Patrz rysunki 3 - 12

! Po umieszczeniu podstawy na fotelu pojazdu, docisnąć wspornik obciążenia do podłogi.

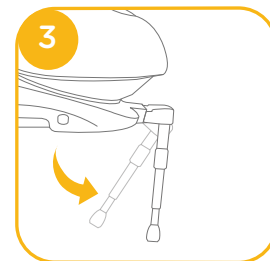

! W celu ułatwienia montażu wstawić prowadnice ISOFIX. 4 -1

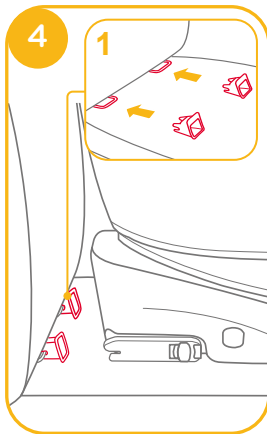

! Dostępnych jest 10 pozycji regulacji dla systemu ISOFIX. Naciśnij przycisk regulatora mocowania ISOFIX, aby wydłużyć mocowanie ISOFIX. 5

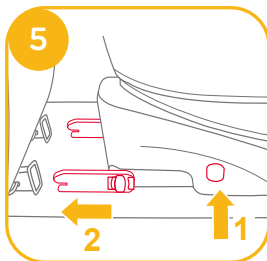

! Upewnij się, że obydwa złącza ISOFIX są solidnie przymocowane do ich punktów kotwiących ISOFIX. Kolory wskaźników na obydwu złączach ISOFIX powinny być całkowicie zielone. 6 -1

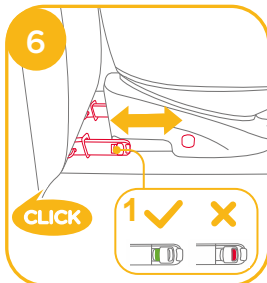

! Jeżeli wymagany jest ściślejszy montaż lub zwiększona przestrzeń kabiny, to naciśnij przycisk regulatora ISOFIX 5 -1 i pchnij w celu regulacji. 6

! Po przymocowaniu złączy ISOFIX, docisnąć wspornik obciążenia do podłogi. Gdy wskaźnik wspornika obciążenia jest zielony, oznacza to, że znajduje się on w prawidłowej pozycji.

! Wcisnąć przycisk zwalnający wspornik obciążenia, a następnie wyregulować długość wspornika obciążenia. 7

! Zawsze należy się upewnić, że noga obciążenia styka się z podłogą pojazdu i pozostaje zablokowana, niezależnie od tego, czy w wzmocnionym foteliku dziecięcym znajduje się dziecko, czy nie.

! Noga stabilizująca ma kilka pozycji regulacji. Gdy wskaźnik wspornika obciążenia pokazuje czerwony kolor, oznacza to, że wspornik obciążenia znajduje się w nieprawidłowej pozycji. 8

! Upewnij się, że wspornik obciążenia całkowicie dochodzi do panelu podłogi pojazdu. Kolor czerwony oznacza, że wspornik nie został zamontowany prawidłowo. 8

! Sprawdź, czy podstawa jest bezpiecznie zainstalowana, pociągając za obydwa złącza ISOFIX.

! Złącza ISOFIX muszą być połączone i zablokowane w punktach kotwiących ISOFIX. 9 -1

! Wspornik obciążenia musi być zamontowany prawidłowo ze wskaźnikiem w kolorze zielonym. 9 -2

Sprawdź tryb przewożenia tyłem do kierunku jazdy i pozycję nachylenia w części dotyczącej używania fotelika samochodowego dla dziecka.

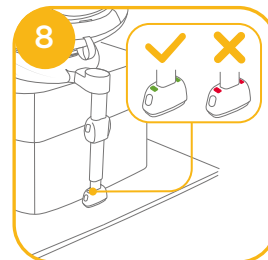
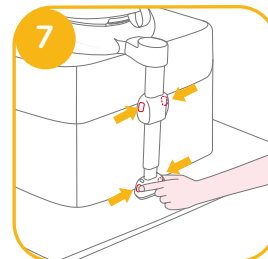

Odlączenie podstawy

Aby odłączyć od pojazdu, naciśnij przycisk regulatora ISOFIX **10** -1 i odciągnij podstawę od siedzenia.

10 -2

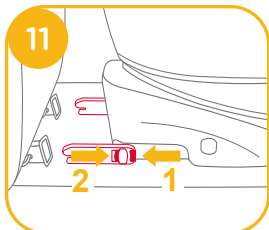
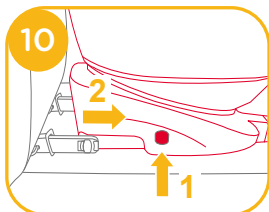

Następnie naciśnij i zwolnij złącza z mocowań ISOFIX pojazdu. **11**

Aby zapobiec uszkodzeniu w czasie przenoszenia, naciśnij przycisk regulatora ISOFIX **12** -1 i złóż całkowicie złącze. **12** -2

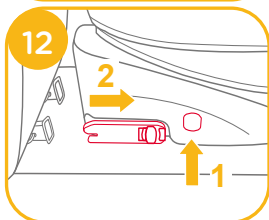

Regulacja nachylenia

Patrz rysunki **13** - **14**

Ściśnij przycisk regulacji nachylenia **13**, w celu wyregulowania fotelika samochodowego dla dziecka do właściwego położenia. Kąty nachylenia są pokazane na ilustracji

14.

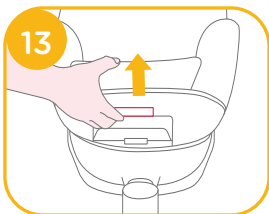

Po wyregulowaniu, sprawdź ponownie pozycję wspornika obciążenia.

W trybie przewożenia tyłem do kierunku jazdy jest dostępnych 5 kątów ułożenia i 5 pozycji w trybie przodem do kierunku jazdy.



Stosowanie zabezpieczenia przed uderzeniem bocznym

Patrz rysunki **15** - **16**

1. Podwyższony fotelik samochodowy dla dziecka, jest dostarczany z wyjmowanym zabezpieczeniem przed uderzeniem bocznym. Dla najlepszej ochrony, to dodatkowe zabezpieczenie boczne musi być używane podczas jazdy po stronie drzwi pojazdu. Instalacja jest pokazana na ilustracji **15**.

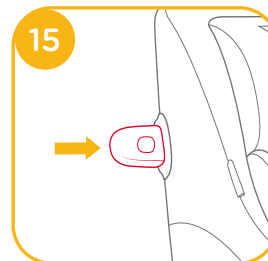

2. Naciśnij przycisk zwalniania, aby wyjąć zabezpieczenie przed uderzeniem bocznym. **16**

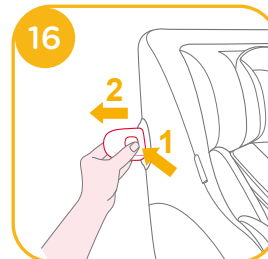

Regulacja wysokości dla oparcia głowy i uprząż na ramiona

Patrz rysunki 17 - 19

1. Wyreguluj oparcie głowy i sprawdź, czy uprząż na ramiona znajduje się na prawidłowej wysokości zgodnie z 17.
! W przypadku ustawienia tyłem do kierunku jazdy wysokość pasów na ramiona musi pokrywać się z wysokością ramion dziecka. 17.
! W przypadku ustawienia przodem do kierunku jazdy wysokość pasów na ramiona musi pokrywać się z wysokością ramion dziecka. 17.
2. Unieś w górę dźwignię regulacji oparcia głowy 18, pociągając je w tym czasie w górę lub naciśnij w dół oparcie głowy, aż do zaskoczenia do jednej z 6 pozycji. Pozycje oparcia głowy są pokazane na rys. 19.

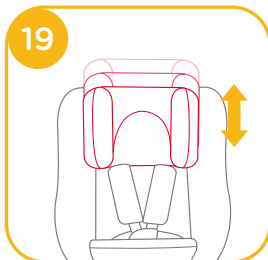
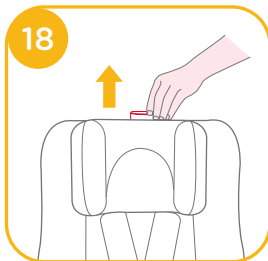

Korzystanie w trybie przewożenia tyłem do kierunku jazdy

(Wzrost dziecka 40 - 105 cm / Waga dziecka do 19,5kg / noworodki - do 4 lat)

Patrz rysunki 3 - 9

- ! Zainstaluj dziecięcy fotelik samochodowy na tylnym siedzeniu pojazdu, a następnie umieść dziecko w foteliku samochodowym.

Patrz rysunki 20 - 23

1. Naciśnij przycisk regulatora ISOFIX 20 -1 i odciągnij podstawę od siedzenia pojazdu.
2. Naciśnij przycisk obrotu, aby obrócić fotelik w celu łatwiejszego włożenia/wyjęcia dziecka z boku, a następnie obróć fotelik z powrotem do wymaganego kierunku. 21 i 23
3. Jeżeli wymagany jest ściślejszy montaż lub zwiększona przestrzeń kabiny, to naciśnij przycisk regulatora ISOFIX 22 -1 i pchnij w celu regulacji. 22 -2

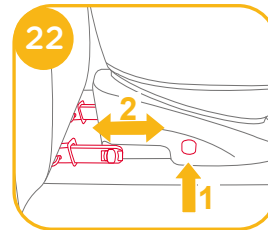
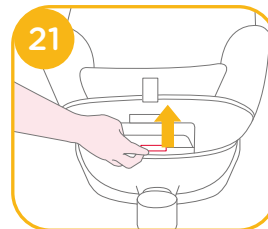
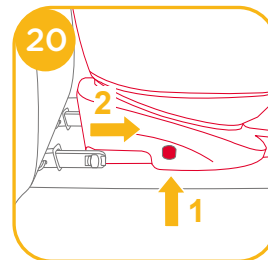

! Złącza ISOFIX muszą być podłączone i zablokowane w punktach kotwiących ISOFIX.

23 -1

! Wspornik obciążenia musi być zamontowany prawidłowo ze wskaźnikiem w kolorze zielonym.

23 -2

! Należy zawsze się upewnić, że podwyższony fotelik dla dziecka pozostaje zablokowany w trybie skierowanym przodem do kierunku jazdy lub tyłem do kierunku jazdy, niezależnie od tego, czy w podwyższonym foteliku znajduje się dziecko, czy nie.

Zabezpieczanie dziecko w foteliku

Po umieszczeniu dziecka na siedzeniu sprawdź, czy paski uprząży na ramiona są na prawidłowej wysokości.

1. Naciśnij przycisk regulatora uprząży, wyciągając jednocześnie uprząż na ramiona do prawidłowej długości. 24

2. Odblokuj sprzączkę uprząży naciskając czerwony przycisk. 25

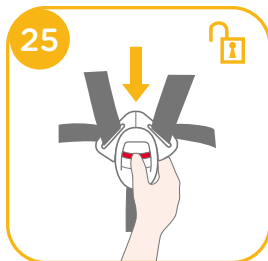
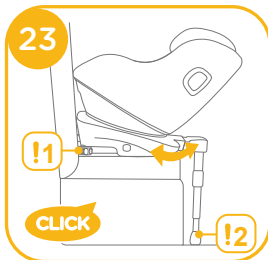

3. Zamocuj sprzączki z obu stron siedzenia, aby ułatwić posadzenie dziecka w trybie skierowania tyłem do kierunku jazdy. 26

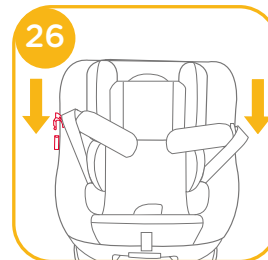

4. Użyj wkładkę dla noworodka do zabezpieczenia dziecka. 27

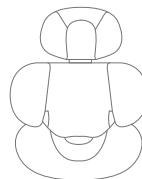
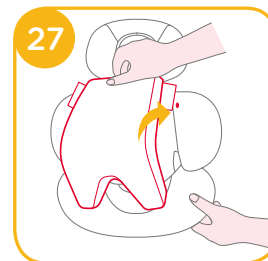

Zalecamy korzystanie z pełnej wkładki dla niemowlęcia, jeżeli dziecko ma poniżej 60 cm wzrostu lub dopóki nie wyrośnie z wkładki. Wkładki dla niemowlęcia zwiększają ochronę przed uderzeniem bocznym.

- Umieść dziecko w foteliku samochodowym dla dziecka i przełóż oba ramiona przez uprząż.
- ! Po posadzeniu dziecka sprawdzić ponownie, czy uprząż na ramiona znajduje się na prawidłowej wysokości.
- Zatrzaśnij sprzączkę. Patrz rys. 28

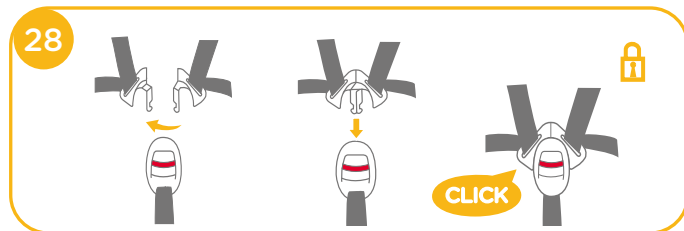

- Pociągnij w dół regulator uprząży i wyreguluj do prawidłowej długości, aby się upewnić, że dziecko jest odpowiednio zabezpieczone. 29

! Upewnij się, że odległość między dzieckiem a uprzążą na ramiona jest w przybliżeniu równa grubości jednej dłoni.

- Jeżeli czynności 24 i 25 i 26 są wykonywane po przyjeździe na miejsce docelowe, podczas wyjmowania dziecka, wówczas uprząż powinna zostać tak umieszczona, aby znajdowała się poza drogą przemieszczania i była gotowa do ponownego załadowania dziecka po powrocie do pojazdu.



Korzystanie w trybie przewożenia przodem do kierunku jazdy (Wzrost dziecka 76 - 105 cm / Waga dziecka do 19,5kg / 15 miesięcy - około 4 lata)

Patrz rysunki 3 - 9

! Zainstaluj fotelik dla dziecka na tylnym siedzeniu pojazdu, a następnie umieść dziecko w foteliku samochodowym.

Patrz rysunki 30 - 37

- Naciśnij przycisk regulatora ISOFIX 30 -1 i odciągnij podstawę od siedzenia pojazdu. 30 -2

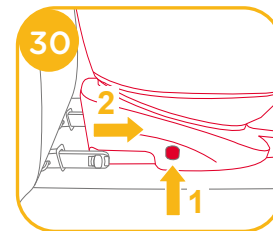

- Naciśnij przycisk obrotu, aby obrócić fotelik w celu łatwiejszego włożenia/wyjęcia dziecka z boku, a następnie obróć fotelik do wymaganej pozycji przewożenia. 31 i 33

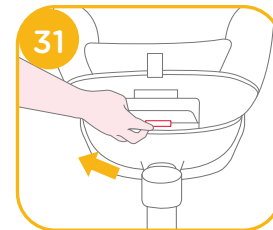

- Jeżeli wymagany jest ściślejszy montaż lub zwiększona przestrzeń kabiny, to naciśnij przycisk regulatora ISOFIX 32 -1 i pchnij w celu regulacji. 32 -2

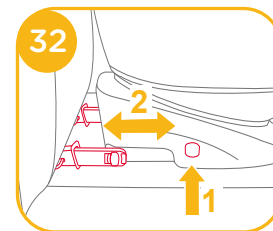

- ! Złącza ISOFIX muszą być podłączone i zablokowane w punktach kotwiących ISOFIX. **33 -1**
- ! Wspornik obciążenia musi być zamontowany prawidłowo ze wskaźnikiem w kolorze zielonym. **33 -2**
- ! Należy zawsze się upewnić, że podwyższony fotelik dla dziecka pozostaje zablokowany w trybie skierowanym przodem do kierunku jazdy lub tyłem do kierunku jazdy, niezależnie od tego, czy w podwyższonym foteliku znajduje się dziecko, czy nie.

Zabezpieczanie dziecko w foteliku

Po umieszczeniu dziecka na siedzeniu sprawdź, czy paski uprząży na ramiona są na prawidłowej wysokości.

1. Naciśnij przycisk regulatora uprząży, wyciągając jednocześnie uprząż na ramiona do prawidłowej długości. **34**
2. Odblokuj sprzączkę uprząży naciskając czerwony przycisk. **35**
3. Zamocuj sprzączki z obu stron siedzenia, aby posadzenie dziecka w trybie przodem do kierunku jazdy, było bardziej wygodne. **36**
4. Podczas instalacji dziecięcego fotelika samochodowego w pozycji przewożenia przodem do kierunku jazdy, nie należy używać wkładki dla noworodka.
5. Umieść dziecko w foteliku samochodowym dla dziecka i przełóż oba ramiona przez uprząż. Zatrzaśnij sprzączkę.

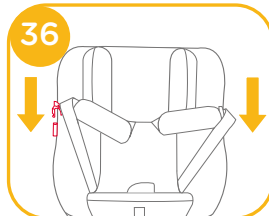
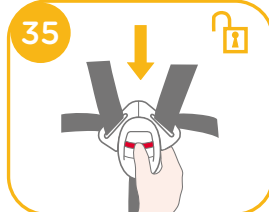
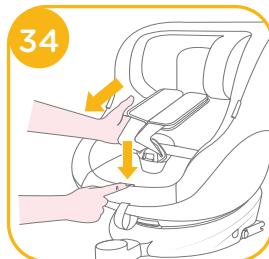

- ! Po posadzeniu dziecka sprawdzić ponownie, czy uprząż na ramiona znajduje się na prawidłowej wysokości.

6. Pociągnij w dół regulator uprząży i wyreguluj do prawidłowej długości, aby się upewnić, że dziecko jest odpowiednio zabezpieczone. **37**

- ! Upewnij się, że odległość między dzieckiem a uprzążą na ramiona jest w przybliżeniu równa grubości jednej dłoni.

7. Jeżeli czynności **34** i **35** i **36** są wykonywane po przyjeździe na miejsce docelowe, podczas wyjmowania dziecka, wówczas uprząż powinna zostać tak umieszczona, aby znajdowała się poza drogą przemieszczania i była gotowa do ponownego załadunku dziecka po powrocie do pojazdu.



Odtwarzanie miękkich elementów

Patrz rysunki **38 - 45**

Naciśnij czerwony przycisk, aby zwolnić sprzączkę. **38**

Aby odłączyć miękkie elementy, wykonaj czynności **39 - 45**.

Aby ponownie zamontować miękkie elementy, wykonaj czynności opisane powyżej w odwrotnej kolejności.

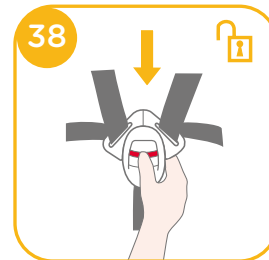

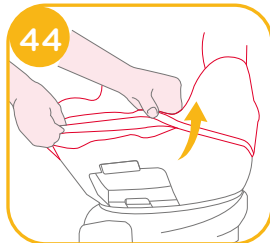
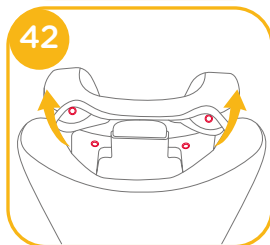
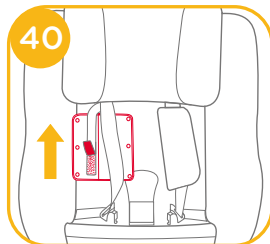
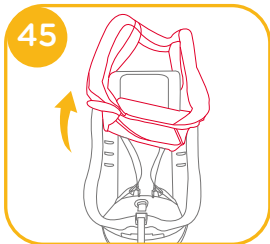
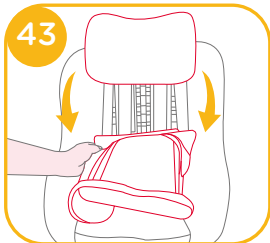
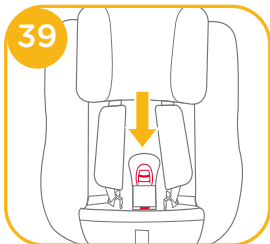

Pielęgnacja i konserwacja

- ! Po wyjęciu klina z wkładki, należy go przechować w miejscu, do którego nie ma dostępu dziecko.
- ! Pokrowiec siedzenia i obicie wewnętrzne należy myć zimną wodą o temperaturze poniżej 30°C.
- ! Nie należy prasować miękkich elementów.
- ! Nie należy wybielać lub czyścić chemicznie miękkich elementów.
- ! Nie należy używać nierozcieńczonych detergentów, benzyny lub innych rozpuszczalników organicznych, do mycia fotelika samochodowego dla dziecka lub podstawy. Mogą one spowodować uszkodzenie fotelika samochodowego dla dziecka.
- ! Nie wykręcać pokrowca siedzenia oraz obicia wewnętrznego w celu wysuszenia. Może to spowodować zagniecenia na pokrowcu siedzenia i na obiciu wewnętrznym.
- ! Pokrowiec siedzenia i obicie wewnętrzne należy ręcznie wysuszyć w cieniu.
- ! Fotelik samochodowy dla dziecka i podstawę należy wyjąć z siedzenia pojazdu, gdy długo nie będą używane. Fotelik samochodowy należy umieścić w chłodnym, suchym miejscu, bez dostępu dziecka.
- ! Nie manipulować przy połączeniach uprząży w czasie czyszczenia.



CZ Vítá vás značka Joie™

Blahopřejeme vám - stali jste se členy rodiny Joie! Jsme nadšeni, že můžeme doprovázet vaše dítě na cestě. Při cestování s Joie spin 360™ GTi používáte vysoce kvalitní a plně certifikovanou bezpečnostní autosedačku vybavenou systémem i-Size. Pozorně si přečtěte tento návod. Jeho dodržováním zajistíte pohodlnou jízdu a maximální ochranu svého dítěte.

Aby bylo možné používat tuto dětskou autosedačku Joie s připojením i-Size ISOFIX v souladu s předpisem ECE R129, musí vaše dítě splňovat následující požadavky.

Orientace proti směru jízdy: Výška dítěte 40 - 105 cm/ max. 19,5kg;
Orientace po směru jízdy: Výška dítěte 76 - 105 cm/ max. 19,5kg;

Základna

Před instalováním a použitím tohoto výrobku si přečtěte všechny pokyny v tomto návodu.

! DŮLEŽITÉ: USCHOVEJTE PRO BUDOUCÍ POUŽITÍ. POZORNĚ ČTĚTE.

Tento návod uschovejte do přihrádky na dolní straně autosedačky (viz obrázek vpravo) pro budoucí využití.

Informace o záruce najdete na našem webu joiebaby.com

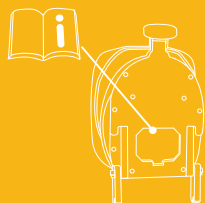

Seznam dílů

Zkontrolujte, že žádná část nechybí. V případě, že některá část chybí, kontaktujte prodejce.

- 1 Hlavová opěrka
- 2 Vložka sedačky
- 3 Přezka
- 4 Pás nastavení délky postroje
- 5 Tlačítko nastavení sklonu
- 6 Opěrná noha
- 7 Indikátor opěrné nohy
- 8 Tlačítko nastavení opěrné nohy A
- 9 Tlačítko nastavení opěrné nohy B
- 10 Tlačítko otočení
- 11 Polstry ramenního popruhu
- 12 Novorozenecká vložka
- 13 Páčka nastavení opěrky hlavy
- 14 Konektor ISOFIX
- 15 Tlačítko nastavení ISOFIX
- 16 Vodítka ISOFIX
- 17 Ochrana proti bočnímu nárazu x2

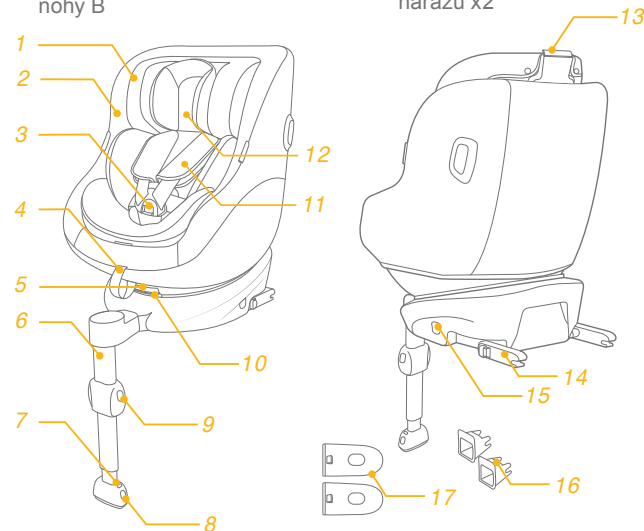

VAROVÁNÍ

- ! **DBEJTE** na to, aby pevné předměty a plastové části vylepšené dětské autosedačky byly umístěny a instalovány tak, aby nemohly být zachyceny pohyblivým sedadlem nebo dveřmi vozidla.
- ! **NEPOUŽÍVEJTE** vylepšené dětské autosedačky v orientaci proti směru jízdy na sedadlech, na kterých je nainstalován aktivní čelní airbag.
- ! Aby bylo možné používat tuto dětskou autosedačku v souladu s předpisem OSN č. 129, musí vaše dítě splňovat následující požadavky.
- ! Orientace proti směru jízdy: Výška dítěte 40 - 105 cm/ max. 19,5kg
- ! Orientace po směru jízdy: Výška dítěte 76 - 105 cm/ max. 19,5 kg
- ! **DŮLEŽITÉ - NEPOUŽÍVEJTE ORIENTACI PO SMĚRU JÍZDY, DOKUD VĚK DÍTĚTE NEPŘESÁHNE 15 MĚSÍCŮ** (viz návod).
- ! Je možné, že tuto vylepšenou dětskou autosedačku nebude možné umístit do všech schválených vozů. Další podrobnosti viz seznam schválených vozů.
- ! Všechny popruhy zajišťující dítě musí být nastaveny podle jeho těla. Popruhy nesmí být překroucené.

VAROVÁNÍ

- ! Po umístění dítěte do této vylepšené dětské autosedačky musí být správně použit bezpečnostní pás. Zkontrolujte, aby nebyl žádný z bederních popruhů v dolní části opotřebovaný a aby byla pánev pevně zajištěna.
- ! Pokud byla tato vylepšená dětská autosedačka vystavena nadměrnému pnutí při dopravní nehodě, musí být vyměněna. Při dopravní nehodě může dojít ke skrytému poškození.
- ! Zvažte nebezpečí, které s sebou nesou jakékoli úpravy nebo doplňky tohoto zařízení, které nebyly schváleny kompetentním orgánem. Dále zvažte nebezpečí, které vyplývá z nedodržení pokynů pro instalaci od výrobce této vylepšené dětské autosedačky.
- ! Tuto vylepšenou dětskou autosedačku uchovávejte mimo přímé sluneční světlo. V opačném případě bude příliš horká pro pokožku dítěte. Před umístěním dítěte vždy dotykem zkontrolujte teplotu vylepšené dětské autosedačky.
- ! V **ŽÁDNÉM PŘÍPADĚ** nenechávejte své dítě s touto vylepšenou dětskou autosedačkou bez dozoru.
- ! Veškerá zavazadla nebo jiné předměty, které v případě nehody mohou způsobit zranění, musí být řádně zajištěny.
- ! Tuto vylepšenou dětskou autosedačku **NELZE** používat bez látkových potahů.
- ! Látkové potahy smí být nahrazeny pouze podle doporučení výrobce, protože se nedílnou částí podílejí na účinnosti autosedačky.

VAROVÁNÍ

- ! Před zakoupením zkontrolujte, zda lze tuto vylepšenou dětskou autosedačku řádně nainstalovat do vašeho vozu.
- ! ŽÁDNÁ vylepšená dětská autosedačka nezaručuje plnou ochranu před zraněním v případě nehody. Správným používáním této vylepšené dětské autosedačky se ale sníží riziko vážného zranění nebo smrti vašeho dítěte.
- ! VŽDY instalujte tuto vylepšenou dětskou autosedačku výhradně v souladu s tímto návodem. V opačném případě vystavujete své dítě nebezpečí vážného zranění nebo smrti. Uživatel musí rovněž dodržovat pokyny výrobce uvedené v návodu na používání vozu.
- ! V ŽÁDNÉM PŘÍPADĚ nepoužívejte tuto vylepšenou dětskou autosedačku, pokud je nekompletní nebo poškozená.
- ! NEOBLÉKEJTE své dítě do oblečení, které je příliš/ nadměrně velké. Mohlo by to zabránit řádnému a bezpečnému uchycení dítěte ramenními popruhy a popruhy mezi nohama.

Stav nouze

V případě ohrožení nebo úrazu je nejdůležitější poskytnout vašemu dítěti okamžité ošetření a následnou lékařskou pomoc.

Informace o produktu

1. Toto je vylepšená dětská autosedačka i-Size. Byla schválena v souladu s předpisem OSN č. 129 pro používání na místech k sezení vozu, která jsou kompatibilní se standardem i-Size, jak je uvedeno výrobcem vozu v návodu na použití vozu.
2. Pokud si nebudete jisti, obraťte se na výrobce nebo prodejce této vylepšené dětské autosedačky.

Materiály	Plasty, kov, textilie
Č. patentu	Čeká na udělení patentu

Dbejte při instalaci

viz obrázky 1 - 2

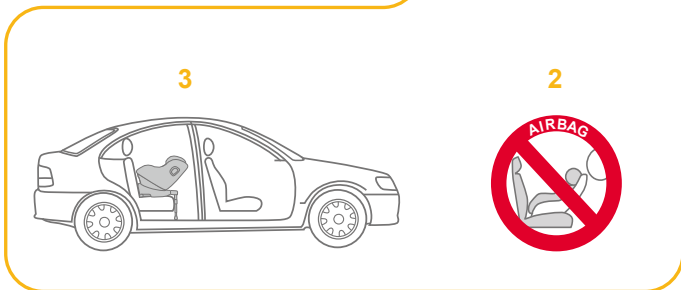
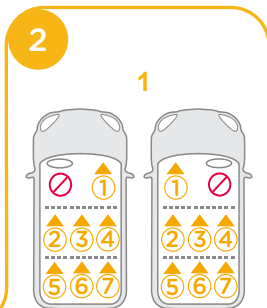
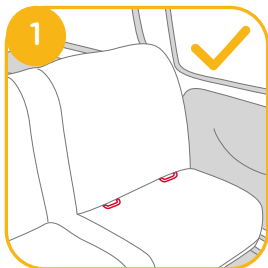

Zvolte způsob instalace

	Velikost dítěte	Režim instalace	Instalace	Doporučený věk	Pozice pro ležení
ECE R129	40cm - 105cm/ ≤19,5kg	Proti směru jízdy		Cca od narození do 4 let	Pozice 1-5
	76cm - 105cm/ ≤19,5kg	Po směru jízdy		15 měsíců až přibližně 4 roky	Pozice 1-5

Instalace základny

viz obrázky 3 - 12

! Umístěte základnu na sedadlo vozidla a vysuňte opěrnou nohu k podlaze.

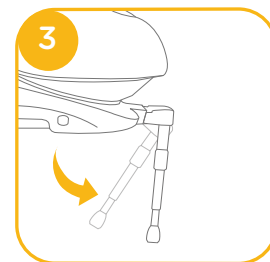

! Pro usnadnění instalace nasadíte vodiče konektorů ISOFIX. 4 -1

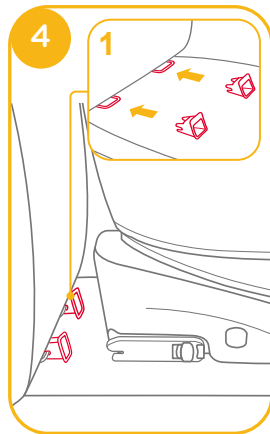

! K dispozici je 10 nastavitelných pozic pro ISOFIX. Stisknutím tlačítka nastavení ISOFIX vysuňte ISOFIX. 5

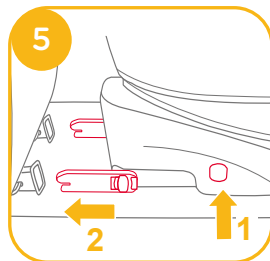

! Ujistěte se, že jsou oba konektory ISOFIX pevně uchyceny k příslušným kotvicím bodům ISOFIX. Při správném uchycení by měly být indikátory na obou konektorech ISOFIX zcela zelené. 6 -1

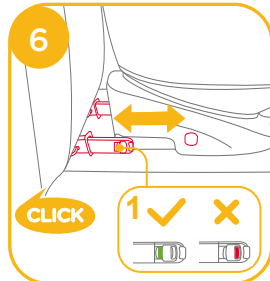

! Pokud je požadována těsnější instalace nebo zvětšený prostor v kabině, stiskněte nastavovací tlačítko ISOFIX 5 -1 a stisknutím upravte. 6

! Po připevnění systému ISOFIX vysuňte opěrnou nohu k podlaze. Když je indikátor opěrné nohy zelený, opěrná noha je nainstalována správně.

! Stiskněte uvolňovací tlačítko opěrné nohy a potom upravte její délku. 7

! Zajistěte, aby se opěrná noha vždy dotýkala podlahy vozu a zůstala zajištěná bez ohledu na to, že se ve vylepšené dětské autosedačce nachází dítě či nikoli.

! Opěrná noha má několik pozic. Když je indikátor opěrné nohy červený, znamená to, že se opěrná noha nachází v nesprávné pozici. 8

! Opěrná noha musí být v plném kontaktu s podlahou vozidla. Červená znamená, že není nainstalována správně. 8

! Zatažením za oba konektory ISOFIX zkontrolujte, zda je základna řádně nainstalována.

! Konektory ISOFIX musí být připevněny a zajištěny na kotvicích bodech ISOFIX. 9 -1

! Opěrná noha musí být nainstalována správně se zeleným indikátorem. 9 -2

V části si přečtete pokyny pro používání této dětské autosedačky proti směru jízdy a v pozici pro ležení.

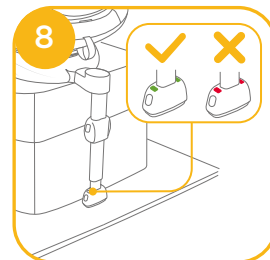
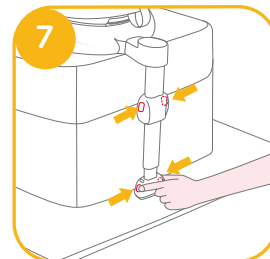

Vyjmutí základny

Chcete-li vyjmout základnu z vozidla, stiskněte tlačítko nastavení ISOFIX 10 -1 a stáhněte základnu ze sedadla. 10 -2

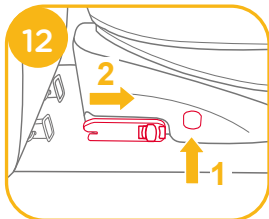
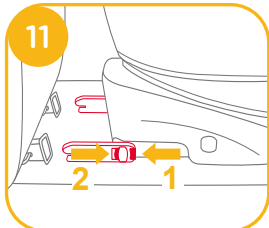
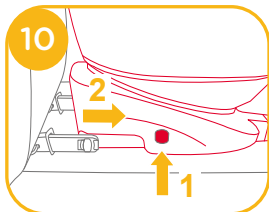

Potom stiskněte a vyjměte konektory ze systému ISOFIX vozu. 11

Abyste se zabránilo poškození během převážení, stiskněte tlačítko nastavení ISOFIX 12 -1 a konektor zcela zasuňte. 12 -2

Nastavení sklonu

viz obrázky 13 - 14

Stiskněte tlačítko nastavení sklonu 13 a upravte pozici autosedačky do nejvhodnější pozice. Možné úhly nastavení jsou ukázány na obrázku 14.

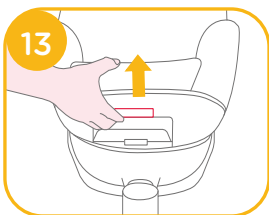

Po nastavení sklonu znovu zkontrolujte pozici opěrné nohy. K dispozici je 5 pozic náklonu proti směru jízdy a 5 pozic náklonu po směru jízdy.



Použití ochrany proti bočnímu nárazu

viz obrázky 15 - 16

1. Tato vylepšená dětská autosedačka je dodávána s odnímatelnou ochranou proti bočnímu nárazu. Pro zajištění maximální ochrany je nutné tuto ochranu proti bočnímu nárazu použít na straně u dveří vozidla. Instalace je uvedena na obrázku 15.

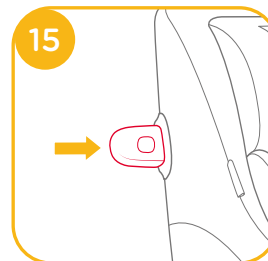

2. Chcete-li ochranu proti bočnímu nárazu odejmout, stiskněte uvolňovací tlačítko. 16

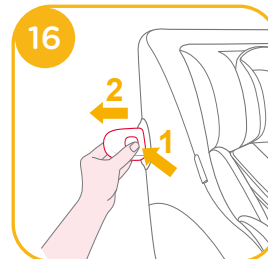

Výškové nastavení pro hlavovou opěrku a ramenní pásy

viz obrázky 17 - 19

1. Nastavte hlavovou opěrku a zkontrolujte, zda se ramenní pásy nacházejí ve správné výšce podle 17
 - ! Při používání proti směru jízdy musí být ramenní pásy zároveň s rameny dítěte. 17
 - ! Při používání po směru jízdy musí být ramenní pásy zároveň s rameny dítěte. 17
2. Zvedněte páčku pro nastavení hlavové opěrky 18 a zároveň zatlačte opěrku dolů nebo ji vysuňte nahoru, dokud nezapadne do jedné ze 6 pozic. Pozice hlavové opěrky jsou ukázány na obrázku 19.

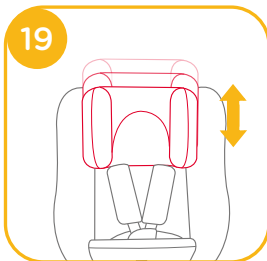
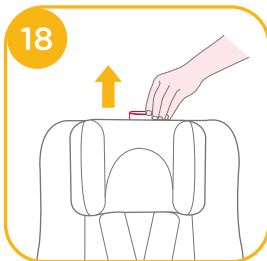

Používání proti směru jízdy (Výška dítěte 40 cm - 105 cm/hmotnost dítěte 19,5kg/novorozenec - 4 roky)

viz obrázky 3 - 9

- ! Nainstalujte autosedačku na zadním sedadle vozidla a poté usadte dítě do autosedačky.

viz obrázky 20 - 29

1. Stiskněte tlačítko nastavení ISOFIX 20 -1 a stáhněte základnu ze sedadla vozu.
2. Stisknutí otočného tlačítka zaměříte stranu pro snazší vkládání/vyjímání dítěte. Potom otočte dozadu do požadované polohy. 21&23
3. Pokud je požadována těsnější instalace nebo zvětšený prostor v kabině, stiskněte nastavovací tlačítko ISOFIX 22 -1 a stisknutím upravte. 22 -2

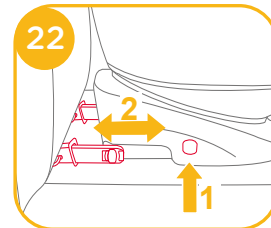
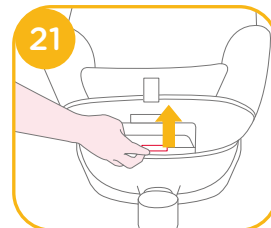
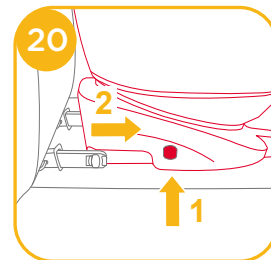

! Konektory ISOFIX musí být připevněny a zajištěny na kotvicích bodech ISOFIX. 23-1

! Opěrná noha musí být nainstalována správně se zeleným indikátorem. 23-2

! Zajistěte, aby tato vylepšená dětská autosedačka zůstala vždy zajištěná v režimu po směru nebo proti směru jízdy bez ohledu na to, zda se v ní nachází dítě či nikoli.

Zajištění dítěte

Umístěte dítě do sedačky a zkontrolujte, zda jsou popruhy ramenního postroje ve správné výšce.

1. Stiskněte tlačítko nastavení postroje a zároveň vytáhněte ramenní postroj do odpovídající délky. 24

2. Uvolněte přezku postroje stisknutím červeného tlačítka. 25

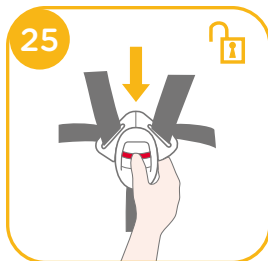
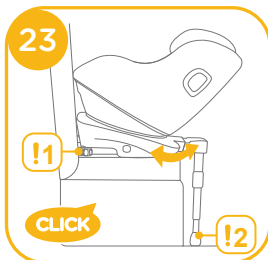

3. Upevněte přezky na obou stranách sedačky tak, aby bylo vložení dítěte proti směru jízdy pohodlnější. 26

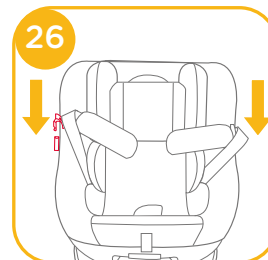

4. Použijte vložku pro novorozence pro ochranu dítěte. 27

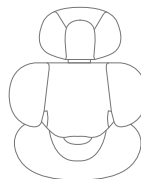
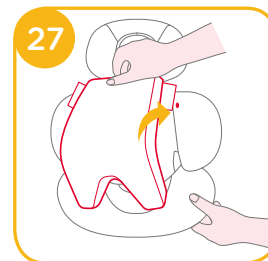

Doporučujeme používat kompletní vložku pro novorozence pro dítě do 60 cm a lze ji používat do té doby, dokud dítě z vložky nevyroste. Tato vložka zvyšuje ochranu proti bočnímu nárazu.

5. Usadte dítě do autosedačky a protáhněte obě jeho ruce skrz postroj.
 ! Jakmile je dítě usazeno, zkontrolujte zda je správně nastavená výška pásů.
 6. Zapněte přezku. Viz 28

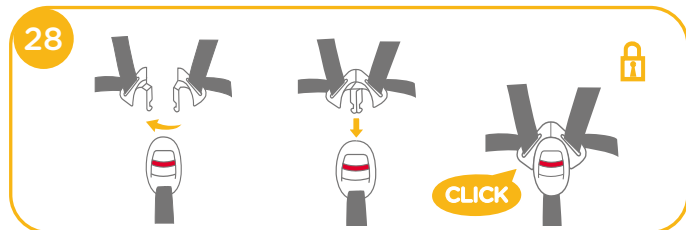

7. Zatáhněte za pás nastavení délky postroje a utáhněte je tak, aby bylo dítě pevně připoutáno. 29
 ! Zajistěte, aby mezi dítětem a popruhy ramenního postroje byl prostor přibližně na tloušťku jedné ruky.
 8. Pokud provádíte kroky 24 & 25 & 26 při příjezdu do cíle při vyjímání dítěte, potom se bude postroj nacházet v takové poloze, aby byl stranou a připraven pro vložení dítěte, až se vrátíte k vozidlu.



Používání po směru jízdy

(Výška dítěte 76 cm - 105 cm/hmotnost dítěte 19,5 kg/15 měsíců - 4 roky)

viz obrázky 3 - 9

! Nainstalujte autosedačku na sedadlo vozidla a poté usadte dítě do autosedačky.

viz obrázky 30 - 37

1. Stiskněte tlačítko nastavení ISOFIX 30 -1 a stáhněte základnu ze sedadla vozu. 30 -2
2. Stisknutím otočného tlačítka zaměňte stranu pro snazší vkládání/vyjímání dítěte. Potom otočte dopředu do požadované polohy. 31 & 33
3. Pokud je požadována těsnější instalace nebo zvětšený prostor v kabině, stiskněte nastavovací tlačítko ISOFIX 32 -1 a stisknutím upravte. 32 -2

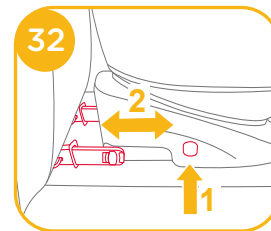
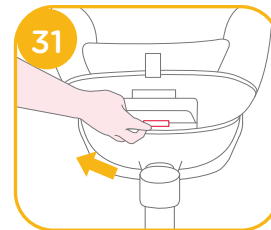
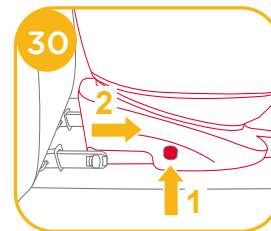

- ! Konektory ISOFIX musí být připevněny a zajištěny na kotvících bodech ISOFIX. 33 -1
- ! Opěrná noha musí být nainstalována správně se zeleným indikátorem. 33 -2
- ! Zajistěte, aby tato vylepšená dětská autosedačka zůstala vždy zajištěná v režimu po směru nebo proti směru jízdy bez ohledu na to, zda se v ní nachází dítě či nikoli.

Zajištění dítěte

Umístěte dítě do sedačky a zkontrolujte, zda jsou popruhy ramenního postroje ve správné výšce.

1. Stiskněte tlačítko nastavení postroje a zároveň vytáhněte ramenní postroj do odpovídající délky. 34
2. Uvolněte přezku postroje stisknutím červeného tlačítka. 35
3. Upevněte přezky na obou stranách sedačky tak, aby bylo vložení dítěte po směru jízdy pohodlnější. 36
4. Při instalování autosedačky po směru jízdy nepoužívejte novorozeneckou vložku.
5. Usadte dítě do autosedačky a protáhněte obě jeho ruce skrz postroj. Zapněte přezku.

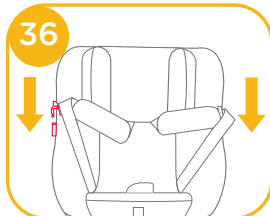
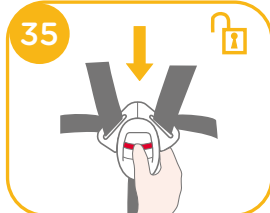
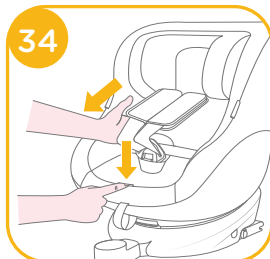

- ! Jakmile je dítě usazeno, zkontrolujte zda je správně nastavená výška pásů.

6. Zatáhněte za pás nastavení délky postroje a utáhněte je tak, aby bylo dítě pevně připoutáno. 37
- ! Zajistěte, aby mezi dítětem a popruhy ramenního postroje byl prostor přibližně na tloušťku jedné ruky.
7. Pokud provádíte kroky 34 & 35 & 36 při příjezdu do cíle při vyjímání dítěte, potom se bude postroj nacházet v takové poloze, aby byl stranou a připraven pro vložení dítěte, až se vrátíte k vozidlu.

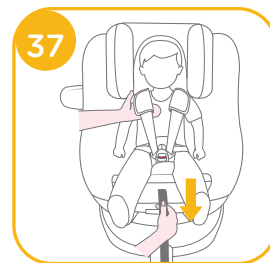

Sejmutí látkových částí

viz obrázky 38 - 45

Stiskněte červené tlačítko pro odepnutí přezky. 38

Sejměte látkové části podle kroků 39 - 45.

Při nasazování podhlavníku a novorozenecké vložky postupujte v obráceném pořadí.

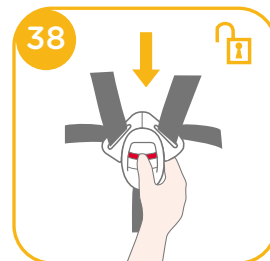

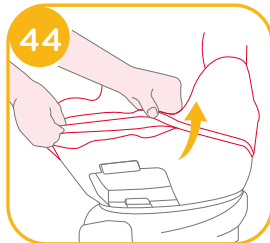
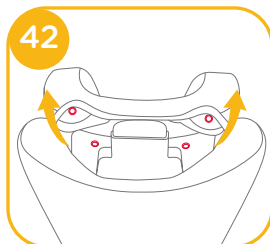
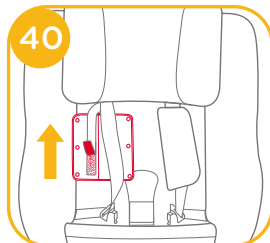
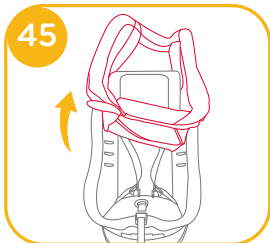
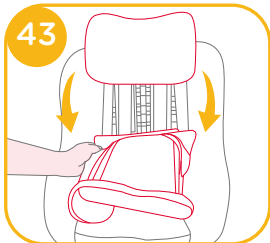
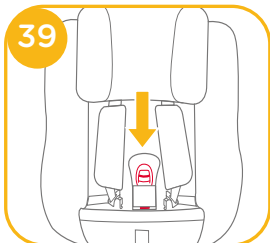

Péče a údržba

- ! Vyměte klín z vložky a uložte jej mimo dosah dětí.
- ! Potah sedačky a vnitřní polstrování perte ve studené vodě do 30°C.
- ! Látkové části nežehlete.
- ! Na látkové části nepoužívejte bělidlo ani je nečistěte za sucha.
- ! K mytí této dětské autosedačky nebo základny nepoužívejte nezředěné čisticí prostředky, benzín ani jiná organická rozpouštědla. Mohlo by dojít k poškození autosedačky.
- ! Potah sedačky ani vnitřní polstrování neždímejte. Mohlo by to na potahu sedačky nebo na vnitřním polstrování zanechat záhyby.
- ! Potah sedačky a vnitřní polstrování nechte vyschnout zavěšené ve stínu.
- ! Pokud sedačku a základnu delší dobu nepoužíváte, vyjměte ji z vozidla. Dětskou autosedačku skladujte na chladném a suchém místě mimo dosah dětí.
- ! Při čištění si nehrajte s konektory postroje.



SK Vitajte v rodine Joie™

Blahoželáme k tomu, že ste sa stali súčasťou rodiny Joie! Sme nadšení, že sme súčasťou vašej cesty s vaším dieťaťom. Pri cestovaní so zosilnenou detskou autosedačkou Joie spin 360™ GTi používate vysokokvalitnú plne certifikovanú zosilnenú detskú autosedačku i-Size. Pozorne si prečítajte túto príručku a dodržiavajte všetky kroky na zabezpečenie pohodlnej jazdy a čo najlepšej ochrany svojho dieťaťa.

Na používanie tejto zosilnenej detskej autosedačky i-Size so spojovacími prvkami ISOFIX podľa predpisu ECE R129 musí vaše dieťa spĺňať nasledujúce požiadavky.

Pri smerovaní tvárou dozadu: Výška dieťaťa 40 až 105 cm/max. 19,5kg.

Pri smerovaní tvárou dopredu: Výška dieťaťa 76 až 105 cm/max. 19,5kg.

Základňa

Pred inštaláciou a používaním tohto výrobku si prečítajte všetky pokyny, ktoré sú v tejto príručke uvedené.

! DÔLEŽITÉ: UCHOVAJTE PRE NESKORŠIE POUŽITIE. ČÍTAJTE POZORNE.

Návod na použitie uchovávajte v úložnom priestore v spodnej časti základne, ako je zobrazené na obrázku vpravo.

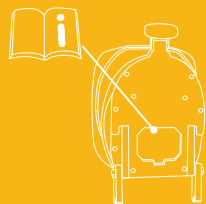

Informácie o záruke nájdete na našej webovej stránke joiebaby.com

Zoznam jednotlivých častí

Uistite sa, že nechýbajú žiadne časti. Ak niečo chýba, obráťte sa na predajcu.

- | | | | |
|---|---------------------------------------|----|-----------------------------------|
| 1 | Opierka hlavy | 10 | Tlačidlo otáčania |
| 2 | Čalúnenie sedačky | 11 | Kryty ramenných popruhov |
| 3 | Spona | 12 | Dojčenská vložka |
| 4 | Nastavovací popruh | 13 | Páčka na nastavenie opierky hlavy |
| 5 | Tlačidlo na nastavenie sklonu | 14 | Prípojka ISOFIX |
| 6 | Oporná noha | 15 | Nastavovacie tlačidlo ISOFIX |
| 7 | Indikátor opornej nohy | 16 | Vodiace prvky ISOFIX |
| 8 | Tlačidlo na nastavenie opornej nohy A | 17 | Chránič proti bočnému nárazu x2 |
| 9 | Tlačidlo na nastavenie opornej nohy B | | |

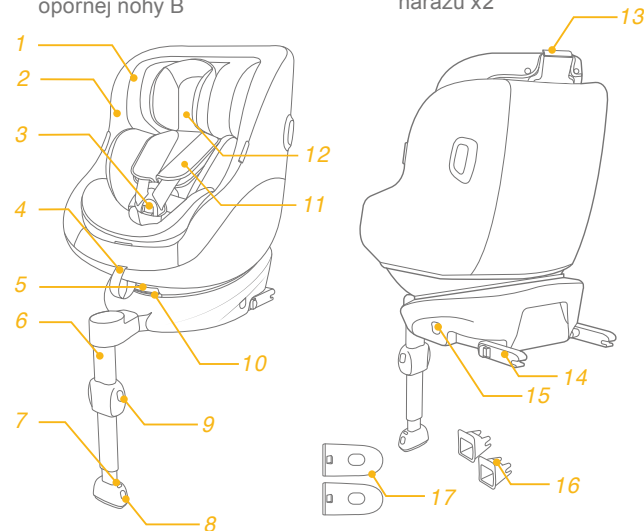

VÝSTRAHA

- ! **BUĎTE OBOZRETNÍ** a dbajte na to, aby pevné predmety a plastové časti zosilneného detského zadržiavacieho systému boli umiestnené a inštalované tak, aby nebolo možné ich zachytenie do pohyblivých sedadiel alebo dverí vozidla.
- ! **NEPOUŽÍVAJTE** zosilnené detské zadržiavacie systémy smerujúce tvárou dozadu na miestach na sedenie, kde je nainštalovaný aktívny čelný airbag.
- ! Na používanie tejto zosilnenej detskej autosedačky podľa Predpisu OSN č. 129 musí vaše dieťa spĺňať nasledujúce požiadavky.
- ! Pri smerovaní tvárou dozadu: Výška dieťaťa 40 až 105 cm/max. 19,5kg
- ! Pri smerovaní tvárou dopredu: Výška dieťaťa 76 až 105 cm/max. 19,5kg.
- ! **DÔLEŽITÉ - NEPOUŽÍVAJTE REŽIM TVÁROU DOPREDU, KÝM VEK DIEŤAĽA NEPREKROČÍ 15 MESIACOV** (postupujte podľa pokynov).
- ! Zosilnená detská autosedačka nemusí byť vhodná pre všetky schválené vozidlá. Viac podrobností nájdete v priloženom zozname montážnych prvkov.
- ! Všetky popruhy, ktoré zadržiavajú dieťa, sa musia prispôbiť telu dieťaťa a tieto popruhy nesmú byť skrútené.

VÝSTRAHA

- ! Po umiestnení dieťaťa do tejto zosilnenej detskej autosedačky sa musí správne použiť bezpečnostný pás. Zaistíte, aby bedrový popruh prechádzal nízko v spodnej časti s pevne pripútanou panvou a musí byť napnutý.
- ! Táto zosilnená detská autosedačka sa musí vymeniť v prípade, že bola vystavená intenzívnemu namáhaniu pri nehode. Nehoda môže spôsobiť poškodenie, ktoré nemusí byť viditeľné.
- ! Berte do úvahy nebezpečenstvo vyplývajúce z vykonávania akýchkoľvek zmien alebo doplnení zariadenia bez súhlasu zodpovedajúceho orgánu a nebezpečenstva vyplývajúceho z toho, že sa nebudú dôsledne dodržiavať pokyny na inštaláciu poskytnuté výrobcom zosilnenej detskej autosedačky.
- ! Udržiavajte túto zosilnenú detskú autosedačku mimo slnečného svetla, v opačnom prípade môže byť pre pokožku dieťaťa príliš horúca. Pred vložením dieťaťa do zosilnenej detskej autosedačky sa jej vždy dotknite.
- ! **NIKDY** nenechávajte svoje dieťa s týmto zdokonaleným detským zadržiavacím systémom bez dozoru.
- ! Akákoľvek batožina alebo iné predmety, ktoré by mohli spôsobiť zranenie v prípade kolízie, sa musia správnym spôsobom zaistiť.
- ! Zosilnený detský zadržiavací systém sa **NESMIE POUŽÍVAŤ** bez mäkkých textílií.
- ! Mäkké textílie sa nesmú nahrádzať inými než odporúčanými výrobcom, pretože mäkké textílie tvoria neoddeliteľnú súčasť charakteristických vlastností detskej autosedačky.

VÝSTRAHA

- ! **Pred zakúpením skontrolujte, či je možné túto zosilnenú detskú autosedačku správne nainštalovať do vášho vozidla.**
- ! **ŽIADNA zosilnená detská autosedačka nedokáže zaručiť úplnú ochranu pred zranením pri nehode. Správne používanie tejto zosilnenej detskej autosedačky však znižuje riziko vážneho poranenia alebo smrti dieťaťa.**
- ! **NEINŠTALUJTE túto zosilnenú detskú autosedačku bez toho, aby ste sa neriadili pokynmi v tejto príručke, pretože inak by ste mohli svoje dieťa vystaviť vážnemu riziku poranenia alebo smrti. Používateľ sa musí riadiť aj príručkou výrobcu vozidla.**
- ! **NEPOUŽÍVAJTE túto zosilnenú detskú autosedačku, ak má poškodené alebo chýbajúce časti.**
- ! **NEOBLIEKAJTE svoje dieťa do veľkých/nadrozmerých odevov, pretože by mohli zabrániť tomu, aby bolo dieťa, správne a bezpečne upevnené ramennými popruhmi a rozkrokovým popruhom medzi nohami.**

Núdzová situácia

V prípade núdzovej situácie alebo nehody je najdôležitejšie, aby bolo o vaše dieťa ihneď postarané v rámci prvej pomoci a lekárskeho ošetrovania.

Informácie o výrobku

1. Toto je Zosilnený detský zadržiavací systém i-Size. Je schválený podľa Predpisu OSN č. 129 na použitie v sedadle na sedenie pre vozidlá kompatibilné so systémom i-Size podľa toho, ako uvádzajú výrobcovia vozidiel v príručke používateľa vozidla.
2. V prípade pochybností sa obráťte na výrobcu zdokonaleného detského zadržiavacieho systému alebo predajcu.

Materiály	Plast, kov, textil
Patent č.	Patentová prihláška sa prerokúva

Pokyny týkajúce sa inštalácie

pozrite si obrázky 1 - 2

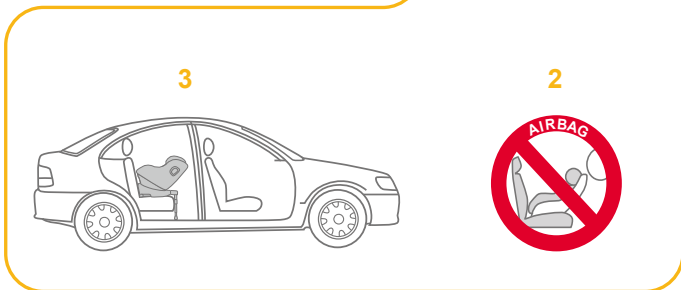
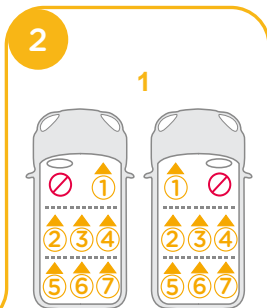
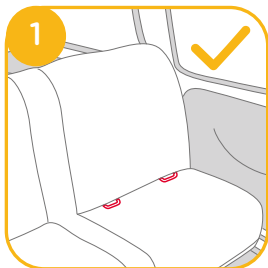

Vyberte režim inštalácie

	Veľkosť dieťaťa	Režim inštalácie	Inštalácia	Referenčný vek	Poloha sklonu
ECE R129	40 až 105 cm/ ≤ 19,5kg	Režim tvárou dozadu		Pribl. od narodenia do 4 rokov	Poloha 1 - 5
	76 až 105 cm/ ≤ 19,5kg	Režim tvárou dopredu		15 mesiacov až približne 4 roky	Poloha 1 - 5

Inštalácia základne

pozrite si obrázky 3 - 12

! Po umiestnení základne na sedadlo vozidla vyťahujte opornú nohu smerom nadol na podlahu.

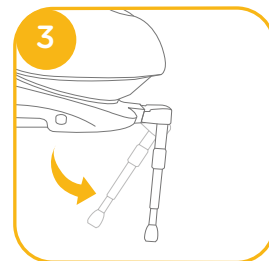

! Zasuňte vodiace prvky ISOFIX, ktoré pomáhajú pri inštalácii. 4 -1

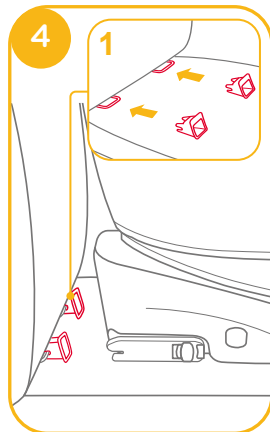

! Pre ISOFIX je k dispozícii 10 nastaviteľných polôh. Stlačením nastavovacieho tlačidla ISOFIX vysuniete systém ISOFIX. 5

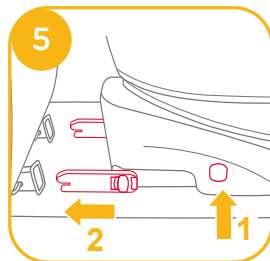

! Skontrolujte, či sú obe prípojky ISOFIX pevne pripojené k svojim kotevným bodom ISOFIX. Farba na indikátoroch oboch prípojk ISOFIX musí byť úplne zelená. 6 -1

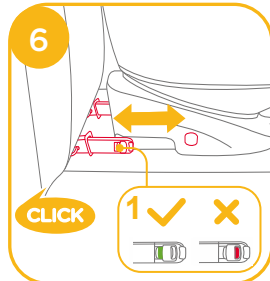

! Ak je potrebná tesnejšia inštalácia alebo väčší priestor v kabíne, potom stlačte nastavovacie tlačidlo ISOFIX 5 -1 a zatlačením vykonajte úpravu. 6

! Po pripojení systému ISOFIX vytiahnite opornú nohu smerom nadol na podlahu. Keď indikátor opornej nohy zobrazí zelenú farbu, je oporná noha nainštalovaná správne.

! Stisnite uvoľňovacie tlačidlo opornej nohy a potom nastavte dĺžku opornej nohy. 7

! Vždy skontrolujte, či je oporná noha v kontakte s podlahou vozidla a či zostáva zablokovaná bez ohľadu na to, či je dieťa v zosilnenom detskom zadržiacom systéme alebo nie.

! Oporná noha má viac polôh. Keď indikátor opornej nohy zobrazí červenú farbu, znamená to, že je oporná noha v nesprávnej polohe. 8

! Skontrolujte, či je oporná noha v plnom kontakte s podlahovým panelom vozidla. Červená znamená nesprávnu inštaláciu. 8

! Skontrolujte, či je základňa bezpečne nainštalovaná potiahnutím oboch prípojk ISOFIX.

! Prípojky ISOFIX musia byť pripojené a zaistené na kotevných bodoch ISOFIX. 9 -1

! Oporná noha musí byť správne nainštalovaná so zelenou farbou indikátora. 9 -2

Ak chcete používať detskú autosedačku, pozrite si režim tvárou dozadu a režim polôh sklonu v danej časti.

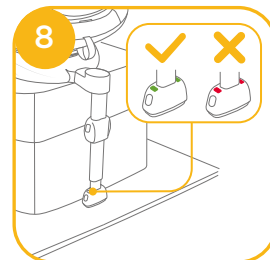
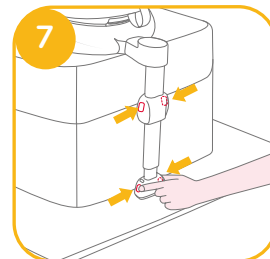

Odmontovanie základne

Na odmontovanie z vozidla stlačte nastavovacie tlačidlo ISOFIX 10 -1 a vytiahnite zadnú časť základne zo sedadla. 10 -2

Potom stlačte a uvoľnite prípojky zo systému ISOFIX vozidla. 11

Aby ste predišli poškodeniu počas prepravy, stlačte nastavovacie tlačidlo ISOFIX 12 -1 a prípojku zložte úplne. 12 -2

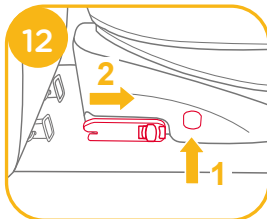
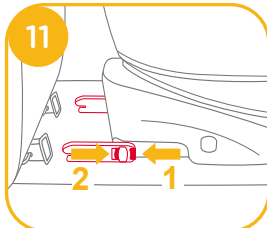
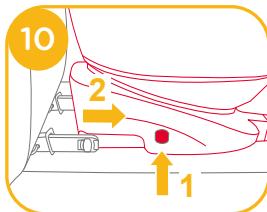

Po zmene sklonu znova skontrolujte polohu opornej nohy.

Pre režim tvárou dozadu je k dispozícii 5 polôh sklonu a 5 polôh sklonu je k dispozícii aj pre režim tvárou dopredu.



Použite chránič proti bočnému nárazu

pozrite si obrázky 15 - 16

1. Zosilnená detská autosedačka sa dodáva s odnímateľným chráničom proti bočnému nárazu. Tento chránič proti bočnému nárazu sa musí používať na strane dverí vozidla, aby sa zaistila čo najlepšia ochrana. Inštalácia je zobrazená na obrázku 15.

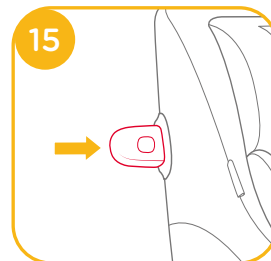

2. Stlačte uvoľňovacie tlačidlo, ak chcete vybrať chránič proti bočnému nárazu. 16

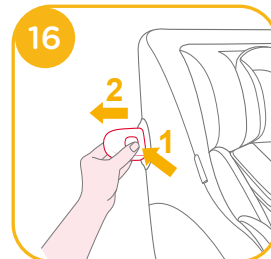

Nastavenie sklonu

pozrite si obrázky 13 - 14

Ak chcete nastaviť detskú autosedačku do správnej polohy, stlačte tlačidlo na nastavenie sklonu 13. Uhly sklonu sú zobrazené ako 14.

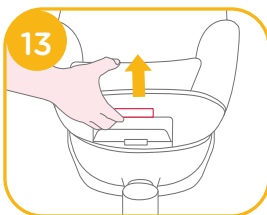

Nastavenie výšky opierky hlavy a ramenných popruhov

pozrite si obrázky 17 - 19

1. Nastavte opierku hlavy a skontrolujte, či sú ramenné popruhy v správnej výške podľa obr. 17.
! Pri používaní tvárou dozadu musí byť výška ramenných popruhov zarovno s ramenami dieťaťa. 17
! Pri používaní tvárou dopredu musí byť výška ramenných popruhov zarovno s ramenami dieťaťa. 17
2. Zdvihnite páčku na nastavenie opierky hlavy 18 a pritom vytiahnite alebo zatlačte opierku hlavy, kým nezapadne do jednej zo 6 polôh. Polohy opierky hlavy sú zobrazené na obr. 19.

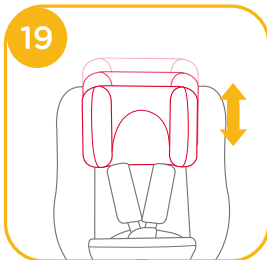
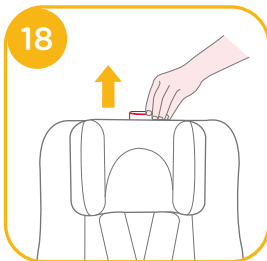

Používanie režimu tvárou dozadu (Výška dieťaťa 40 až 105 cm/Hmotnosť dieťaťa 19,5 kg/dojča až 4 roky)

pozrite si obrázky 3 - 9

! Nainštalujte detskú autosedačku na zadné sedadlo vozidla a potom do nej vložte dieťa.

pozrite si obrázky 20 - 29

1. Stlačte nastavovacie tlačidlo ISOFIX 20 -1 a vytiahnite zadnú časť základne zo sedadla.
2. Stlačte tlačidlo otáčania, aby ste sedačku otočili pre jednoduchšie bočné nakladanie/vykládanie dieťaťa, potom ju otočte späť do požadovaného smeru. 21&23
3. Ak je potrebná tesnejšia inštalácia alebo väčší priestor v kabíne, potom stlačte nastavovacie tlačidlo ISOFIX 22 -1 a zatlačením vykonajte úpravu. 22 -2

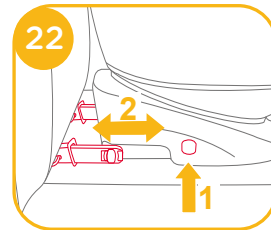
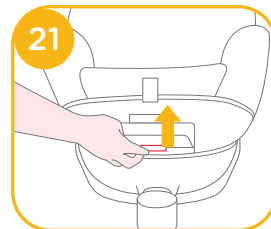
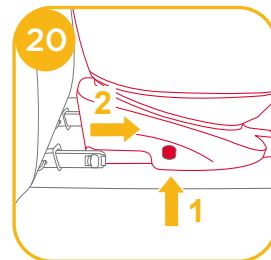

! Prípojky ISOFIX musia byť pripojené a zaistené na kotevných bodoch ISOFIX. 23 -1

! Oporná noha musí byť správne nainštalovaná so zelenou farbou indikátora. 23 -2

! Vždy skontrolujte, či zosilnená detská autosedačka zostáva uzamknutá v režime smerovania tvárou dopredu alebo v režime smerovania tvárou dozadu bez ohľadu na to, či je dieťa v zosilnenom detskom zadržiacom systéme alebo nie.

Zaistenie dieťaťa

Po tom, ako bolo dieťa umiestnené do sedačky, skontrolujte, či sú ramenné popruhy v správnej výške.

1. Stlačte tlačidlo nastavovacieho popruhu, pričom potiahnite ramenné popruhy do správnej dĺžky. 24
2. Sponu popruhov odistite stlačením červeného tlačidla. 25

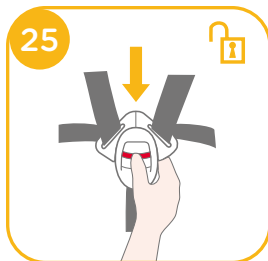
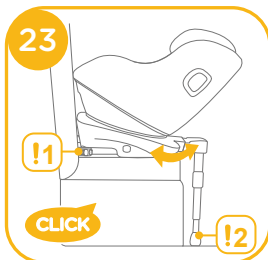

3. Zaistíte spony na oboch stranách sedačky, aby bolo umiestnenie dieťaťa v režime tvárou dozadu pohodlnejšie. 26

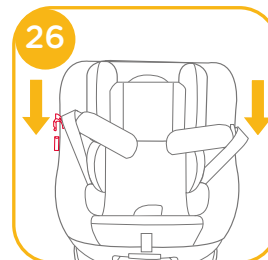

4. Použitie dojčenskej vložky slúži na ochranu detí. 27

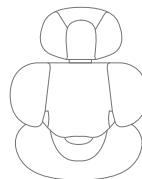
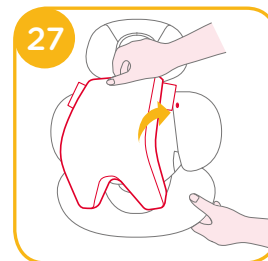

Odporúčame používať celú dojčenskú vložku, kým má dieťa menej ako 60cm a môže sa používať, kým z vložky nevyrastie. Dojčenská vložka zvyšuje ochranu pred bočným nárazom.

5. Položte dieťa do detskej autosedačky a prevlečte mu obe ruky cez popruhy.
- ! Keď bude dieťa sedieť, znova skontrolujte, či sú ramenné popruhy v správnej výške.
6. Zapnite sponu. Pozrite si **28**

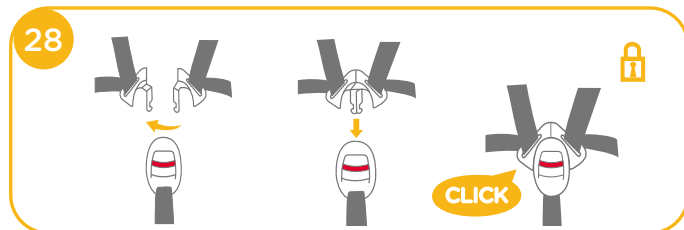

7. Potiahnite nastavovací popruh nadol a nastavte ho na správnu dĺžku, aby ste sa uistili, že je vaše dieťa správne zaistené. **29**

! Skontrolujte, či je medzera medzi dieťaťom a ramennými popruhmi široká asi na hrúbku jednej ruky.

8. Ak sa dodržali kroky **24 & 25 & 26** pri príjazde do vášho cieľa počas vyberania dieťaťa, potom budú popruhy umiestnené tak, že nebudú zavádzať a budú pripravené na vloženie po vašom návrate do vozidla.



Používanie režimu tvárou dopredu (Výška dieťaťa 76 až 105 cm/Hmotnosť dieťaťa 19,5 kg/15 mesiacov až 4 roky)

pozrite si obrázky **3 - 9**

! Nainštalujte detskú autosedačku na sedadlo vozidla a potom do nej vložte dieťa.

pozrite si obrázky **30 - 37**

1. Stlačte nastavovacie tlačidlo ISOFIX **30 -1** a vyťahnite zadnú časť základne zo sedadla. **30 -2**
2. Stlačte tlačidlo otáčania, aby ste sedačku otočili pre jednoduchšie bočné nakladanie/vykládanie dieťaťa, potom ju otočte dopredu do požadovaného smeru. **31 & 33**
3. Ak je potrebná tesnejšia inštalácia alebo väčší priestor v kabíne, potom stlačte nastavovacie tlačidlo ISOFIX **32 -1** a zatlačením vykonajte úpravu. **32 -2**

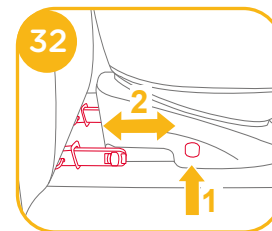
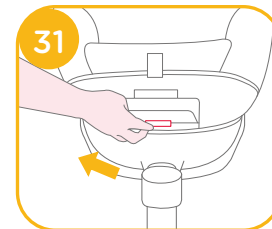
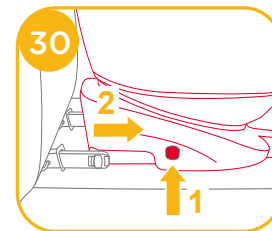

! Prípojky ISOFIX musia byť pripojené a zaistené na kotevných bodoch ISOFIX. 33 -1

! Oporná noha musí byť správne nainštalovaná so zelenou farbou indikátora. 33 -2

! Vždy skontrolujte, či zosilnená detská autosedačka zostáva uzamknutá v režime smerovania tvárou dopredu alebo v režime smerovania tvárou dozadu bez ohľadu na to, či je dieťa v zosilnenom detskom zadržiavacom systéme alebo nie.

Zaistenie dieťaťa

Po tom, ako bolo dieťa umiestnené do sedačky, skontrolujte, či sú ramenné popruhy v správnej výške.

1. Stlačte tlačidlo nastavovacieho popruhu, pričom potiahnite ramenné popruhy do správnej dĺžky. 34
2. Sponu popruhov odistite stlačením červeného tlačidla. 35
3. Zaisťte spony na oboch stranách sedačky, aby bolo umiestnenie dieťaťa v režime tvárou dopredu pohodlnejšie. 36
4. Pri inštalácii detskej autosedačky v režime tvárou smerom dopredu nepoužívajte dočenskú vložku.
5. Položte dieťa do detskej autosedačky a prevlečte mu obe ruky cez popruhy. Zapnite sponu.

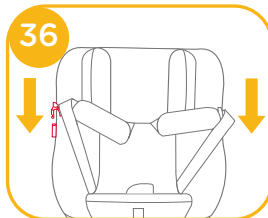
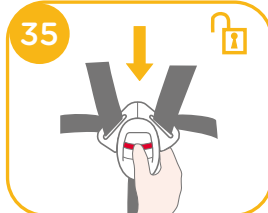
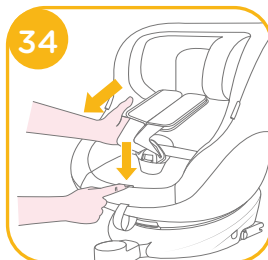

! Keď bude dieťa sedieť, znova skontrolujte, či sú ramenné popruhy v správnej výške.

6. Potiahnite nastavovací popruh nadol a nastavte ho na správnu dĺžku, aby ste sa uistili, že je vaše dieťa správne zaistené. 37

! Skontrolujte, či je medzera medzi dieťaťom a ramennými popruhmi široká asi na hrúbku jednej ruky.

7. Ak sa dodržali kroky 34 & 35 & 36 pri príjazde do vášho cieľa počas vyberania dieťaťa, potom budú popruhy umiestnené tak, že nebudú zavádzať a budú pripravené na vloženie po vašom návrate do vozidla.

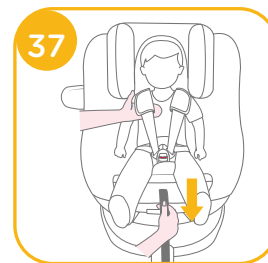

Odpojenie mäkkých textílií

pozrite si obrázky 38 - 45

Stlačením červeného tlačidla rozopnite sponu. 38

Na odpojenie mäkkých textílií postupujte podľa krokov 39 - 45.

Ak budete chcieť pripojiť mäkké textílie späť, zopakujte vyššie uvedené kroky v opačnom poradí.

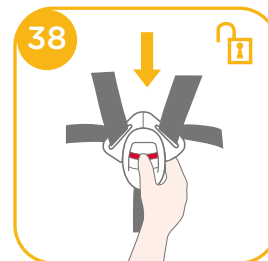

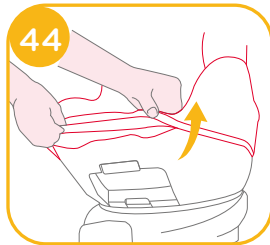
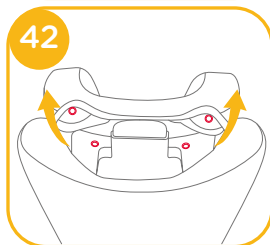
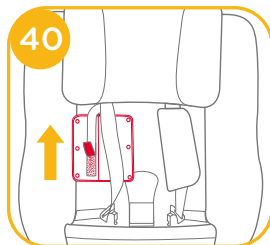
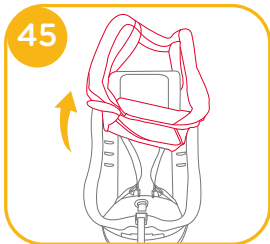
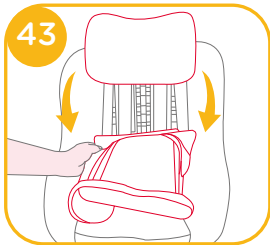
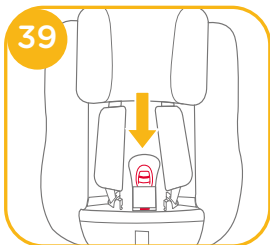

Starostlivosť a údržba

- ! Po vybratí klinu z vložky ho uložte niekam mimo dosah dieťaťa.
- ! Umývajte kryt sedačky a vnútorné čalúnenie studenou vodou s teplotou pod 30 °C.
- ! Nežehlite mäkké textilie.
- ! Mäkké textilie nebieľte ani chemicky nečistite.
- ! Na umývanie detskej autosedačky alebo základne nepoužívajte nezriedené čistiace prostriedky, benzín ani iné organické rozpúšťadlá. Môže to spôsobiť poškodenie detskej autosedačky.
- ! Nežmýkajte kryt sedačky ani vnútorné čalúnenie, aby ste ich vysušili. Mohlo by to na poťahu sedačky a čalúnení zanechať zvrásnenie.
- ! Kryt sedačky a vnútorné čalúnenie zaveste do tieňa, aby sa vysušili.
- ! Ak sa táto detská autosedačka dlhšie nepoužíva, vyberte ju zo sedadla vozidla. Detskú autosedačku dajte na chladné a suché miesto, kde sa k nej vaše dieťa nedostane.
- ! Počas čistenia nemanipulujte s prípojkami popruhov.



SL Dobrodošli pri znamki Joie™

Čestitamo vam, da ste postali član družine Joie! Veseli nas, da bomo del vašega življenja z malčkom. Medtem ko potujete z ojačanim sistemom za zadrževanje otrok Joie spin 360™ GTi, uporabljate visokokakovosten in popolnoma certificiran varnostni sistem i-Size za zadrževanje otrok. Natančno preberite ta navodila in upoštevajte vse korake, da boste zagotovili udobno vožnjo in najboljšo zaščito za svojega otroka.

Za uporabo tega izboljšane sistema za zadrževanje otrok Joie s priključki i-Size ISOFIX v skladu s standardom ECE R129 mora otrok izpolnjevati naslednje zahteve.

Obrnjen v nasprotni smeri vožnje: Višina otroka 40 cm-105 cm/
največ 19,5kg;
Obrnjen naprej: Višina otroka 76cm-105 cm/ največ 19,5kg;

Podnožje

Pred namestitvijo in uporabo izdelka preberite vsa navodila v tem priročniku.

**! POMEMBNO: SHRANITE ZA POZNEJŠO UPORABO.
NATANČNO PREBERITE.**

Navodila za uporabo shranite v prostoru za shranjevanje na dnu podnožja, kot je prikazano na desni sliki.

Informacije o garanciji najdete na spletni strani joiebaby.com

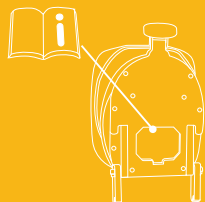

Seznam delov

Prepričajte se, da noben del ne manjka. Če kar koli manjka, se obrnite na prodajalca.

- | | | | |
|---|----------------------------------|----|-----------------------------------|
| 1 | Opora za glavo | 10 | Gumb za obračanje |
| 2 | Sedežna blazina | 11 | Prevleki za ramenske trakove |
| 3 | Sponka | 12 | Vložek za dojenčke |
| 4 | Prilagoditveni trak | 13 | Ročica za nastavev opore za glavo |
| 5 | Gumb za nastavev naklona | 14 | Priključek ISOFIX |
| 6 | Podporna noga | 15 | Prilagoditveni gumb ISOFIX |
| 7 | Indikator podporne noge | 16 | Vodila ISOFIX |
| 8 | Gumb za nastavev podporne noge A | 17 | Stranska zaščita pred udarci x2 |
| 9 | Gumb za nastavev podporne noge B | | |

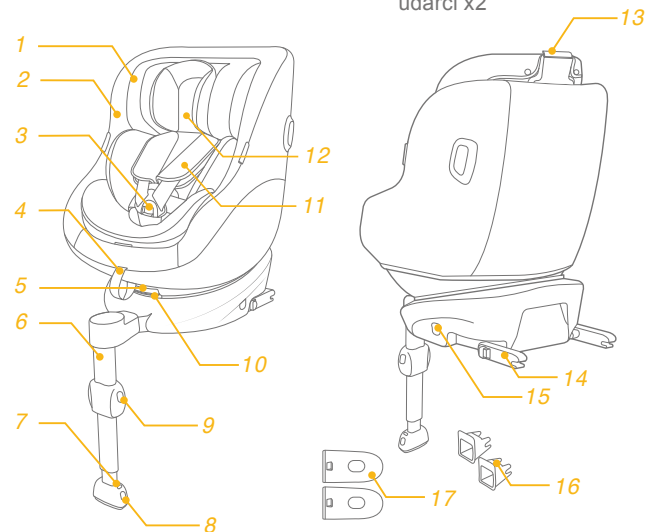

OPOZORILO

- ! **BODITE** previdni, da so togi elementi in plastični deli izboljšanega sistema za zadrževanje otrok postavljeni in nameščeni tako, da ne obstaja možnost, da se ujamejo zaradi premičnega sedeža ali vrat avtomobila.
- ! Vzratno obrnjenih ojačanih sistemov za zadrževanje otrok **NE** uporabljajte na sedežnih mestih, ki so opremljena z aktivno čelno zračno blazino.
- ! Za uporabo tega izboljšanega sistema za zadrževanje otrok skladno s predpisom ZN št. 129 mora otrok izpolnjevati naslednje zahteve.
- ! Obrnjen v nasprotni smeri vožnje: višina otroka 40 cm–105 cm/ največ 19,5kg
- ! Obrnjen naprej: višina otroka 76cm–105 cm/največ 19,5kg
- ! **POMEMBNO – OTROKA NE OBRAČAJTE NAPREJ DOKLER NE DOPOLNI 15 MESECEV** (glejte navodila).
- ! Ojačani sistem za zadrževanje otrok morda ne bo ustrezal vsem odobrenim vozilom. Za nadaljnje podrobnosti glejte seznam opreme.
- ! Vsi pasovi za zadrževanje otroka morajo biti prilagojeni otrokovemu telesu, pasovi ne smejo biti zviti.

OPOZORILO

- ! Ko otroka namestite in pripnete v sedež, poskrbite, da je varnostni pas pravilno nameščen. Prepričajte se, da so medenični pasovi nameščeni dovolj nizko, da je medenica pravilno podprta.
- ! Ojačani sistem za zadrževanje otrok morate zamenjati, kadar je bil izpostavljen močnim obremenitvam ob nezgodi. Nesreča lahko povzroči poškodbe, ki jih ne vidite.
- ! Spreminjanje naprave na kakršen koli način brez izrecnega dovoljenja strokovnjakov ali proizvajalca je strogo prepovedano. Prosimo, da natančno upoštevate proizvajalčeva navodila za namestitev.
- ! Ojačanega sistema za zadrževanje otrok ne izpostavljajte sončni svetlobi, ker se lahko preveč segreje in postane prevroč za otrokovo kožo. Vedno z roko preverite temperaturo ojačanega sistema za zadrževanje otrok, preden vanj namestite otroka.
- ! Otroka **NIKOLI** ne pustite v ojačanem sistemu za zadrževanje otrok brez nadzora.
- ! Prtljago ali druge predmete, ki bi v primeru trčenja lahko povzročili telesne poškodbe, morate ustrezno zavarovati.
- ! Izboljšanega sistema za zadrževanje otrok **NE** uporabljajte brez mehkih delov.
- ! Uporabljajte samo mehke dele, ki jih je priporočil proizvajalec, saj so sestavni del zmogljivosti sistema za zadrževanje otrok.

OPOZORILO

- ! **Pred nakupom preverite, če je ta izboljšani sistem za zadrževanje otrok mogoče ustrezno namestiti v vozilo.**
- ! **Ojačani sistem za zadrževanje otrok NE zagotavlja popolne zaščite pred poškodbami v primeru nezgode. Vendar se s pravilno uporabo ojačanega sistema za zadrževanje otrok zmanjša nevarnost hudih poškodb ali smrti otroka.**
- ! **Ojačanega sistema za zadrževanje otrok NE nameščajte brez upoštevanja teh navodil, sicer lahko resno ogrozite otrokovo varnost, kar lahko povzroči hude poškodbe ali smrt. Priporočamo tudi upoštevanje priročnika za uporabo vozila.**
- ! **Ojačanega sistema za zadrževanje otrok NE uporabljajte, če kateri del manjka ali je poškodovan.**
- ! **Otrok naj NE nosi (pre)velikih oblačil, sicer ga trakovi ramenskega varnostnega pasu in mednožni trak morda ne bodo pravilno in varno držali.**

V nujnem primeru

V nujnem primeru ali v primeru nesreče je pomembno, da otroku takoj nudite prvo pomoč in obiščete zdravnika.

Informacije o izdelku

1. To je izboljšani sistem za zadrževanje otrok i-Size. V skladu s Pravilnikom ZN št. 129 je homologiran za uporabo na sedežih vozila, za katera proizvajalec vozila v navodilih za uporabo vozila navaja, da so združljivi s standardom i-Size.
2. Če ste v dvomih, se obrnite na proizvajalca ali prodajalca ojačanega sistema za zadrževanje otrok.



Materiali	Plastika, kovina, tkanina
Št. patenta	V postopku pridobitve patenta

Opozorila glede namestitve

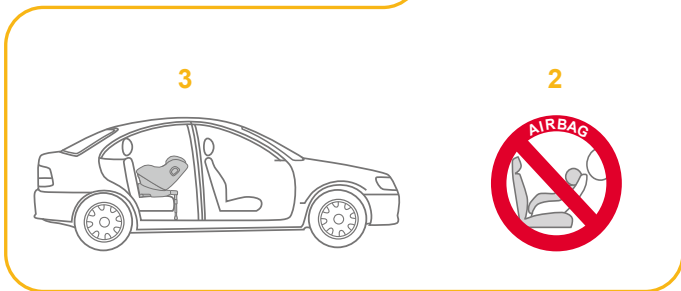
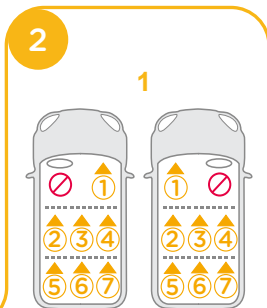
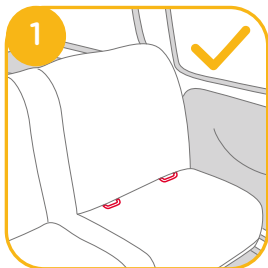
Glejte slike 1 - 2



Izbira načina namestitve

	Velikost otroka	Način namestitve	Namestitev	Referenčna starost	Položaj naklona
ECE R129	40cm-105cm/ ≤ 19,5kg	Način usmerjenosti nazaj		Pribl. od rojstva do 4 let	Položaj 1-5
	76cm-105cm/ ≤ 19,5kg	Način usmerjenosti naprej		15 mesecev do pribl. 4 let	Položaj 1-5

Namestitev podnožja

Glejte slike 3 - 12

! Ko je nosilec nameščen na sedež vozila, iztegnite podporno nogo do tal.

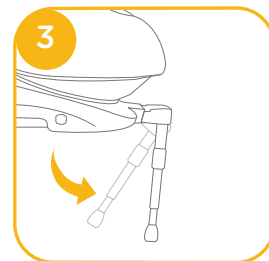

! Vstavite vodila ISOFIX za pomoč pri namestitvi. 4 -1

! ISOFIX ima na voljo 10 različnih položajev. Pritisnite gumb za nastavev ISOFIX, če želite ISOFIX iztegniti. 5

! Zagotovite, da sta oba priključka ISOFIX dobro pritrjena v pritrdilni točki ISOFIX. Barve na obeh priključkih ISOFIX morajo biti popolnoma zelene. 6 -1

! Če je treba namestiti čvrsteje ali če je potrebnega več prostora v kabini, potem pritisnite gumb za nastavev ISOFIX 5 -1 in potisnite za prilagoditev. 6

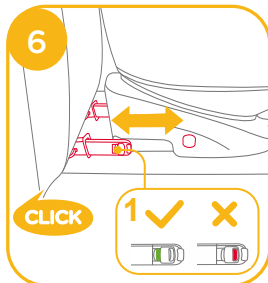
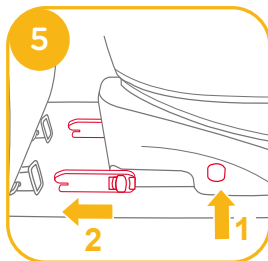
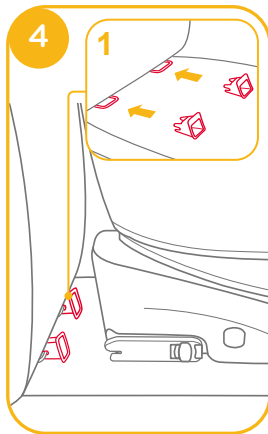

! Ko ISOFIX pritrдите, podporno nogo povlecite do tal. Če indikator podporne noge sveti zeleno, je noga nameščena pravilno.

! Pritisnite gumb za sprostitvev podporne noge in nato nastavev dolžino podporne noge. 7

! Vedno pazite, da se oporna noga dotika tal vozila in da je zaklenjena, ne glede na to, ali je v izboljšanjem varnostnem sistemu otrok ali ne.

! Podporna noga ima več položajev. Če indikator podporne noge sveti rdeče, pomeni, da je podporna noga v napačnem položaju. 8

! Podporna noga se mora popolnoma dotikati tal vozila. Rdeča pomeni, da podporna noga ni pravilno nameščena. 8

! Povlecite priključka ISOFIX, da preverite, ali je podnožje varno pritrjeno.

! Priključka ISOFIX morata biti pritrjena in fiksirana na pritrdilnih točkah ISOFIX. 9 -1

! Podporna noga mora biti pravilno nameščena in indikator mora svetiti zeleno. 9 -2

Za uporabo sistema za zadrževanje otrok glejte poglavje o način usmerjenosti nazaj in položajih naklona.

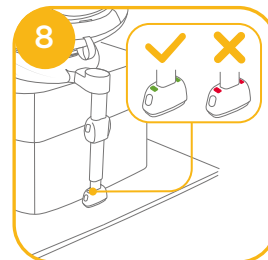
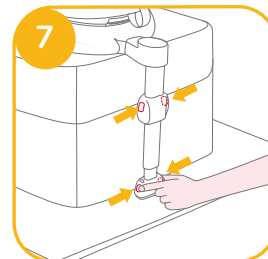

Odstranjanje podnožja

Za odstranjanje iz vozila pritisnite gumb za nastavev oriključka ISOFIX 10 -1 in podnožje povlecite s sedeža. 10 -2

Nato pritisnite in priključke povlecite stran od priključka ISOFIX v vozilu. 11

Poškodbo med prevažanjem preprečite tako, da pritisnete prilagoditveni gumb ISOFIX 12 -1 in v celoti upognete priključek. 12 -2

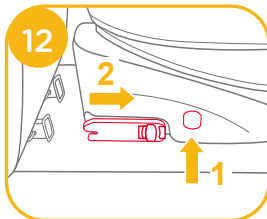
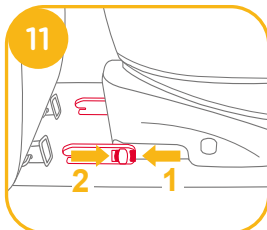
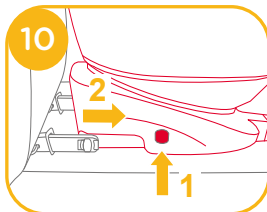

Prosimo, da po nastavitvi naklona ponovno nastavite položaj podporne noge.

V načinu usmerjenosti nazaj in naprej je na voljo po pet položajev naklona.



Uporabljajte stransko zaščito pred udarci

Glejte slike 15 - 16

1. Izboljšani sistem za zadrževanje otrok je dobavljen s snemljivo stransko zaščito pred udarci. Stransko zaščito pred udarci morate uporabljati na mestih ob vratih vozila za najboljšo zaščito. Namestitvev prikazana na sliki 15.

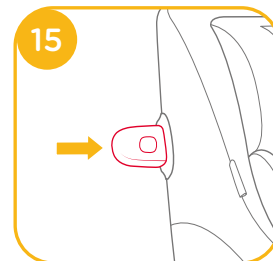

2. Pritisnite gumb za sprostitvev, da odstranite stransko zaščito pred udarci. 16

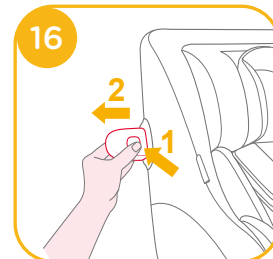

Nastavitev naklona

Glejte slike 13 - 14

Stisnite gumb za nastavev naklona 13, da sistem zadrževanje otrok nastavite v pravi položaj. Koti nagiba so prikazani na sliki 14.

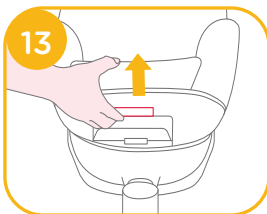

Nastavljanje višine opore za glavo in ramenskih varnostnih pasov

Glejte slike 17 - 19

1. Nastavite višino opore za glavo in preverite, ali sta ramenska varnostna pasova na pravilni višini, kot je prikazano na 17.
 - ! Pri uporabi načina usmerjenosti nazaj mora biti višina ramenskega varnostnega pasu poravnana z rameni otroka. 17
 - ! Pri uporabi načina usmerjenosti naprej mora biti višina ramenskega varnostnega pasu poravnana z rameni otroka. 17
2. Dvignite ročico opore za glavo 18, medtem ko oporo za glavo vlečete navzgor ali potiskate navzdol, dokler se ne zaskoči v enem izmed 6 položajev. Položaji opore za glavo so prikazani na sliki 19.

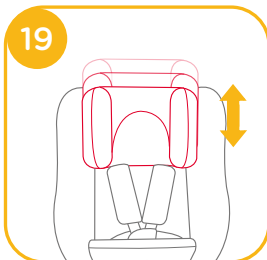
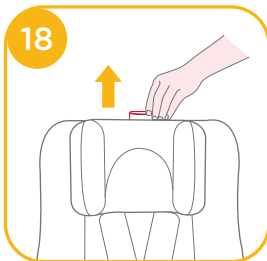

Uporaba v načinu usmerjenosti nazaj (Višina otroka 40 cm-105cm/teža otroka 19,5 kg/ dojenček - 4. leta starosti)

Glejte slike 3 - 9

- ! Sistem za zadrževanje otrok namestite na zadnji sedež vozila in nato namestite otroka v sistem.

Glejte slike 20 - 29

1. Pritisnite gumb za nastavitev priključka ISOFIX 20 -1 in podnožje povlecite s sedeža vozila.
2. Pritisnite vrtljivi gumb, da ga zavrtite in s strani otroka lažje položite v sedež/ga vzamete ven, nato sedež zavrtite v izbrani položaj. 21 & 23
3. Če je treba namestiti čvrsteje ali če je potrebnega več prostora v kabini, potem pritisnite gumb za nastavitev ISOFIX 22 -1 in potisnite za prilagoditev. 22 -2

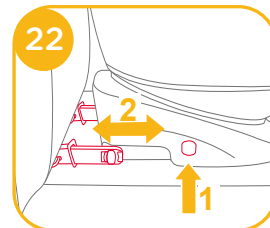
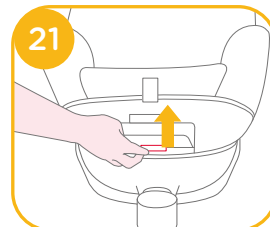
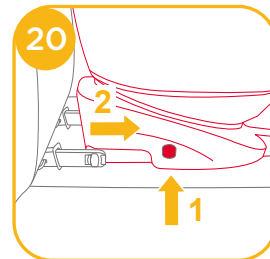

- ! Priključka ISOFIX morata biti pritrjena in fiksirana na pritrdilnih točkah ISOFIX. 23 -1
- ! Podporna noga mora biti pravilno nameščena in indikator mora svetiti zeleno. 23 -2
- ! Vedno pazite, da je izboljšani varnostni sistem za otroke zaklenjen, bodisi ko je obrnjen naprej bodisi nazaj, ne glede na to, ali je sistemu otrok ali ne.

Pripenjanje otroka

Ko položite otroka v sedež, se prepričajte, ali sta ramenska varnostna pasova na ustrezni višini.

1. Pritisnite gumb za prilagoditev pasu, medtem ko vlečete ramenska pasova navzven do ustrezne dolžine. 24
2. S pritiskom rdečega gumba odprite sponko varnostnih pasov. 25

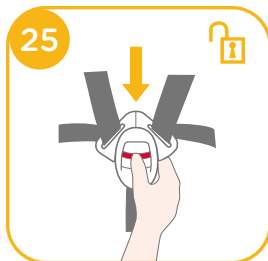
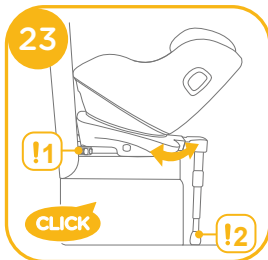

3. Pritrdite sponki na obe strani sedeža, da si olajšajte nameščanje otroka v nasprotni smeri vožnje. 26

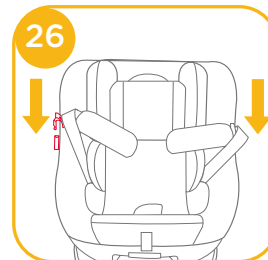

4. Uporabljajte vložek za dojenčke je namenjen zaščiti otrok. 27

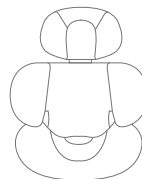
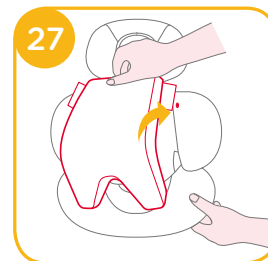

Priporočamo, da vložek za dojenčka uporabljate, dokler je otrok manjši od 60 cm, in ga je mogoče uporabljati, dokler vložka ne preraste. Vložek za dojenčka poveča stransko zaščito pred udarci.

5. Posedite otroka v sistem zadrževanje otroka in namestite pasova čez ramena.

! Ko otroka namestite, ponovno preverite, ali sta ramenska pasova a ustrezni višini.

6. Zapnite pasova. Glejte sliko 28

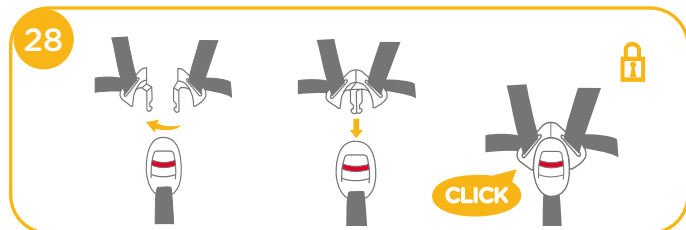

7. Prilagoditveni trak povlecite navzdol in prilagodite njegovo dolžino, da zagotovite, da je otrok ustrezno zavarovan. 29

! Prepričajte se, da je med otrokom in ramenskima varnostnima pasovoma prostora za približno debelino ene roke.

8. Če uporabite korake 24 & 25 & 26, ko prispete na cilj in želite otroka vzeti iz sistema ven, potem mora biti pas nameščen tako, da ni napoti in je pripravljen za namestitev otroka, ko se vrnete v vozilo.



Uporaba v načinu usmerjenosti naprej (Višina otroka 76 cm-105 cm/teža otroka 19,5 kg/ od 15 mesecev do 4 leta)

Glejte slike 3 - 9

! Sistem za zadrževanje otrok namestite na sedež vozila, nato otroka namestite v sistem.

Glejte slike 30 - 37

1. Pritisnite gumb za nastavev priključka ISOFIX 30 -1 in podnožje povlecite s sedeža vozila. 30 -2

2. Pritisnite vrtljivi gumb, da ga zavrtite in s strani otroka lažje položite v sedež/ga vzamete ven, nato sedež zavrtite v izbrani položaj. 31 & 33

3. Če je treba namestiti čvrsteje ali če je potrebnega več prostora v kabini, potem pritisnite gumb za nastavev ISOFIX 32 -1 in potisnite za prilagoditev. 32 -2

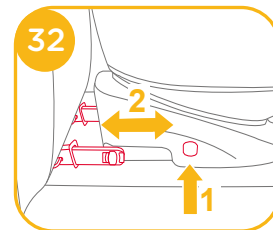
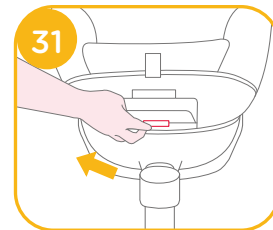
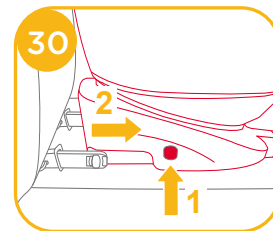

- ! Priključka ISOFIX morata biti pritrjena in fiksirana na pritrdilnih točkah ISOFIX. **33** -1
- ! Podporna noga mora biti pravilno nameščena in indikator mora svesti zeleno. **33** -2
- ! Vedno pazite, da je izboljšani varnostni sistem za otroke zaklenjen, bodisi ko je obrnjen naprej bodisi nazaj, ne glede na to, ali je sistemu otrok ali ne.

Pripenjanje otroka

Ko položite otroka v sedež, se prepričajte, ali sta ramenska varnostna pasova na ustrezni višini.

1. Pritisnite gumb za prilagoditev pasu, medtem ko vlečete ramenska pasova navzven do ustrezne dolžine. **34**
2. S pritiskom rdečega gumba odprite sponko varnostnih pasov. **35**
3. Pritrdite sponki na obe strani sedeža, da si olajšate nameščanje otroka v smeri vožnje naprej. **36**
4. Pri namestitvi sistema za zadrževanje otrok v način usmerjenosti naprej ne uporabljajte vložka za dojenčke.
5. Posedite otroka v sistem zadrževanje otroka in namestite pasova čez ramena. Zapnite pasova.

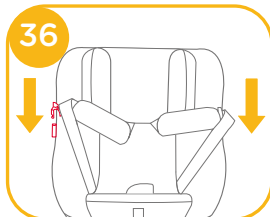
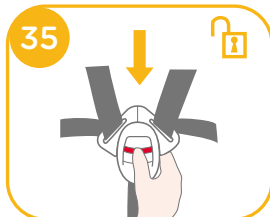
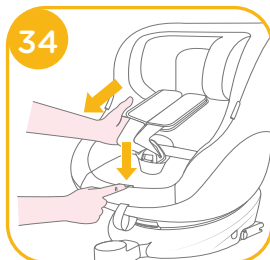

- ! Ko otroka namestite, ponovno preverite, ali sta ramenska pasova a ustrezni višini.

6. Prilagoditveni trak povlecite navzdol in prilagodite njegovo dolžino, da zagotovite, da je otrok ustrezno zavarovan. **37**
- ! Prepričajte se, da je med otrokom in ramenskima varnostnima pasovoma prostora za približno debelino ene roke.
7. Če uporabite korake **34** & **35** & **36**, ko prispete na cilj in želite otroka vzeti iz sistema ven, potem mora biti pas nameščen tako, da ni napoti in je pripravljen za namestitev otroka, ko se vrnete v vozilo.

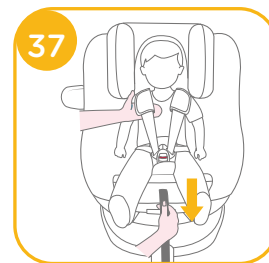

Odstranjevanje mehkih delov

Glejte slike **38** - **45**

Pritisnite rdeči gumb, da odprete sponko. **38**

Sledite korakom **39** - **45**, da odstranite mehke dele.

Mehke dele znova namestite tako, da zgornje korake ponovite v obratnem vrstnem redu.

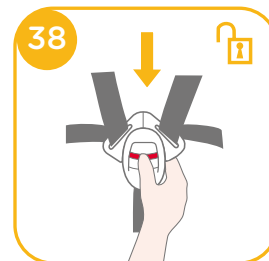

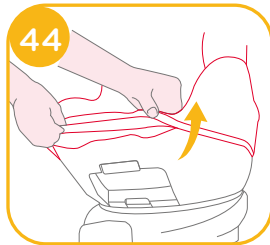
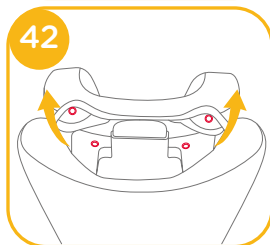
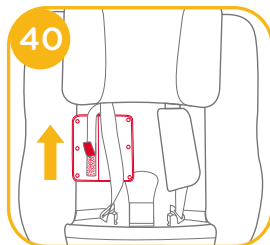
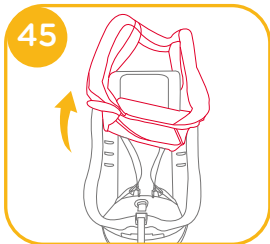
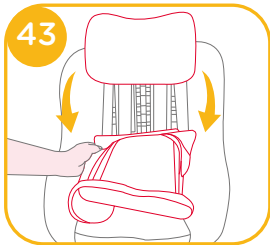
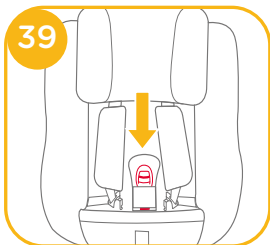

Nega in vzdrževanje

- ! Ko iz vložka odstranite blazino, jo shranite tako, da je nedosegljiva otrokom.
- ! Sedežno prevleko in notranje podloge operite s hladno vodo pri temperaturi pod 30 °C.
- ! Mehkih delov ne likajte.
- ! Mehkih delov ne belite in jih ne čistite s kemičnim čiščenjem.
- ! Sistema za zadrževanje otrok oziroma podnožja ne čistite z nerazredčenimi čistili bencinom ali drugim organskim topilom. S tem lahko poškodujete sistem za zadrževanje otrok.
- ! Sedežne prevleke in notranje podloge ne sušite z ožemanjem. Lahko bi ostala zmečkana.
- ! Sedežno prevleko in notranje blazinjenje posušite tako, da ju obesite na senčnem mestu.
- ! Če sistema za zadrževanje otrok in podnožja dlje časa ne nameravate uporabljati, ju odstranite s sedeža vozila. Sistem zadrževanje otrok shranite v hladnem in suhem prostoru, kamor otrok nima dostopa.
- ! Med čiščenjem ne spreminjajte priključkov za varnostni pas.



RU Вас приветствует компания Joie™!

Поздравляем — вы стали частью семьи Joie! Мы рады отправиться в путь вместе с вами и вашим малышом. Путешествуя с улучшенным автокреслом Joie spin 360™ GTi, вы используете высококачественное, сертифицированное по стандарту безопасности удерживающее устройство типа i-Size для детей. Внимательно прочтите настоящее руководство и выполняйте все рекомендации, чтобы обеспечить удобство в поездке и максимальную защиту ребенка.

Для использования улучшенного детского автокресла с креплением i-Size ISOFIX в соответствии с Правилами ECE R129 параметры ребенка должны соответствовать указанным ниже требованиям.

Положение лицом против направления движения: рост ребенка 40–105 см/ макс. вес: 19,5 кг;

Положение лицом по направлению движения: рост ребенка 76–105 см/ макс. вес: 19,5 кг;

Основание

Перед установкой и использованием данного изделия прочтите все инструкции в настоящем руководстве.

**! ВАЖНО: СОХРАНИТЕ ДЛЯ ИСПОЛЬЗОВАНИЯ В БУДУЩЕМ.
ПРОЧТИТЕ ВНИМАТЕЛЬНО!**

Храните руководство по эксплуатации в отсеке для хранения, который находится в нижней части основания, как показано на рисунке справа.

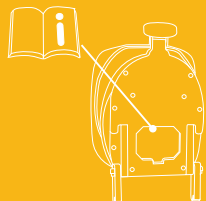

Сведения о гарантии опубликованы на веб-сайте joiebaby.com

Спецификация деталей

Убедитесь в наличии всех деталей. В случае отсутствия какой-либо из деталей обратитесь в магазин, где было приобретено изделие.

- | | |
|--------------------------------------|---------------------------------------|
| 1 Подголовник | 10 Кнопка поворота |
| 2 Подкладка сиденья | 11 Накладки на плечевые ремни |
| 3 Пряжка | 12 Вкладыш для младенцев |
| 4 Регулировочный ремень | 13 Рычаг для регулировки подголовника |
| 5 Кнопка регулировки наклона | 14 Крепление ISOFIX |
| 6 Опорная ножка | 15 Кнопка регулятора ISOFIX |
| 7 Индикатор опорной ножки | 16 Направляющие ISOFIX |
| 8 Кнопка А регулировки опорной ножки | 17 Боковой защитный экран x2 |
| 9 Кнопка В регулировки опорной ножки | |

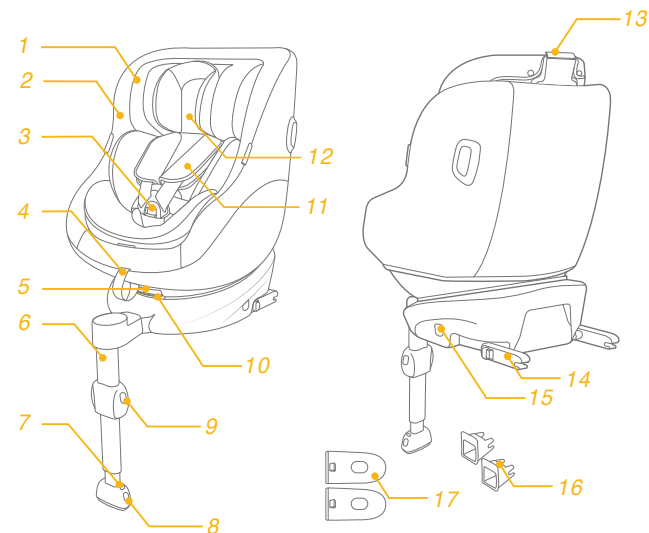

ПРЕДУПРЕЖДЕНИЯ

- ! ПРИ установке жесткие элементы конструкции и пластмассовые детали улучшенного детского автокресла должны располагаться так, чтобы исключить риск их зажатия подвижным сиденьем или дверью автомобиля.
- ! ЗАПРЕЩАЕТСЯ использовать улучшенное детское автокресло в положении лицом против направления движения на сиденьях, оснащенных активными фронтальными подушками безопасности.
- ! Для использования улучшенного детского автокресла в соответствии с Правилom ООН № 129 ребенок должен соответствовать указанным ниже требованиям.
- ! Положение лицом против направления движения: рост ребенка 40–105 см/ макс. вес: 19,5 кг
- ! Положение лицом по направлению движения: рост ребенка 76–105 см/ макс. вес: 19,5 кг
- ! ВАЖНО! НЕ УСТАНАВЛИВАЙТЕ АВТОКРЕСЛО В НАПРАВЛЕНИИ ДВИЖЕНИЯ, ЕСЛИ РЕБЕНКУ НЕ ИСПОЛНИЛОСЬ 15 МЕСЯЦЕВ (См. инструкции).
- ! Улучшенное детское автокресло подходит для установки не во всех разрешенных автомобилях. Подробную информацию см. в прилагаемом перечне креплений в автомобилях.
- ! Любые ремни, удерживающие ребенка, должны быть отрегулированы по его размеру и не должны быть перекручены.

ПРЕДУПРЕЖДЕНИЯ

- ! Поместив ребенка в улучшенное детское автокресло, следует правильно пристегнуть его ремнями безопасности. Убедитесь, что поясная часть ремня расположена внизу и плотно фиксирует область таза.
- ! Данное улучшенное детское автокресло следует заменить, если оно подверглось высоким нагрузкам во время аварии. При аварии в данном изделии могут образоваться скрытые повреждения.
- ! Помните об опасности внесения любых изменений и дополнений в конструкцию данного изделия без разрешения компетентного органа, а также об опасности несоблюдения инструкций по установке, предоставленных производителем улучшенного детского автокресла.
- ! Не допускайте попадания на улучшенное детское автокресло прямых солнечных лучей, т.к. оно может нагреться и вызвать дискомфорт при контакте с кожей ребенка. Перед тем, как поместить ребенка в улучшенное детское автокресло, всегда проверяйте на ощупь температуру ее поверхности.
- ! КАТЕГОРИЧЕСКИ ЗАПРЕЩАЕТСЯ оставлять ребенка в улучшенном детском автокресле без присмотра.
- ! Любой багаж и другие предметы должны быть надежно закреплены, так как они могут причинить травмы при аварии.
- ! ЗАПРЕЩАЕТСЯ ИСПОЛЬЗОВАТЬ улучшенное детское автокресло без тканевой обивки.
- ! Заменять тканевую обивку допускается только обивкой, рекомендованной производителем, т.к. тканевая обивка является неотъемлемой частью конструкции данного детского удерживающего устройства.

ПРЕДУПРЕЖДЕНИЯ

- ! Перед покупкой данного улучшенного детского автокресла следует удостовериться, что его можно правильно установить в вашем автомобиле.
- ! Ни одно улучшенное детское автокресло НЕ гарантирует полную защиту от травм в случае аварии. Однако правильное использование данного улучшенного детского автокресла уменьшает риск причинения тяжелых травм или смерти ребенка.
- ! ЗАПРЕЩАЕТСЯ устанавливать данное улучшенное детское автокресло с нарушением инструкций, изложенных в настоящем руководстве. Это создает значительный риск причинения травм или смерти ребенка. Пользователь должен ознакомиться с руководством по эксплуатации автомобиля.
- ! ЗАПРЕЩАЕТСЯ использовать улучшенное детское автокресло, у которого имеются повреждения или отсутствуют детали.
- ! ЗАПРЕЩАЕТСЯ одевать ребенка в одежду большого размера, так как при этом невозможно правильно и надежно пристегнуть ребенка ремнями за плечи и между ног.

Чрезвычайные ситуации

В случае чрезвычайного происшествия или аварийной ситуации следует незамедлительно оказать ребенку первую помощь и обратиться к врачу.

Информация об изделии

1. Это улучшенное детское удерживающее устройство типа i-Size. Оно утверждено Правилom № 129 ООН для установки на автомобильных сиденьях, совместимых со стандартом "i-Size", согласно информации производителей автомобилей, которая содержится в руководстве к автомобилям.
2. В случае появления сомнений обращайтесь к производителю или продавцу улучшенного детского удерживающего устройства.

Материалы	Пластик, металл, ткань
Номер патента	Патенты оформляются

Особенности установки

См. рисунки 1 - 2

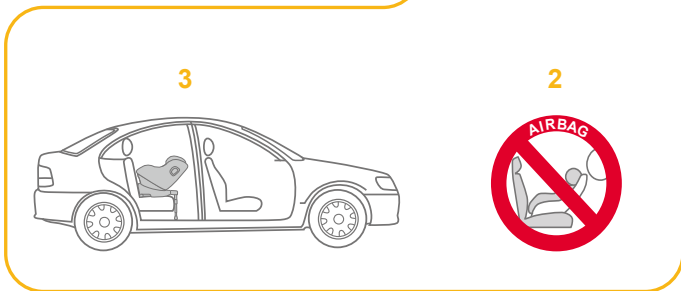
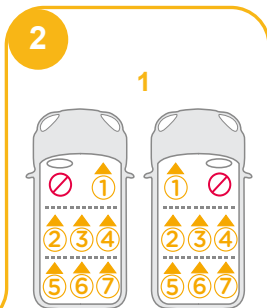
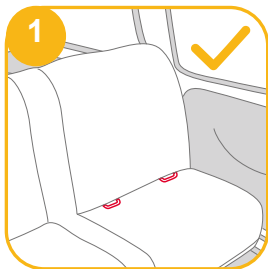

Выбор способа установки

Параметры ребенка	Способ установки	Установка	Примерный возраст	Положение наклона
40 - 105 см/ ≤19,5 кг	Положение лицом против направления движения		Примерно с рождения до 4 лет	Позиция 1-5
76 - 105 см/ ≤19,5 кг	Лицом по направлению движения		15 месяцев - примерно 4 года	Позиция 1-5

Установка основания

См. рисунки 3 - 12

! Поставьте основание на автомобильное сиденье, выдвиньте опорную ножку вниз до пола.

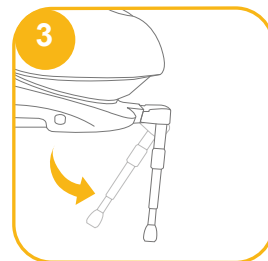

! Вставьте направляющие ISOFIX, которые помогут вам выполнить установку. 4 -1

! Доступно 10 положений регулировки ISOFIX. Нажмите на кнопку регулятора ISOFIX, чтобы выдвинуть фиксаторы ISOFIX. 5

! Убедитесь в том, что оба фиксатора ISOFIX надежно закреплены в точках крепления ISOFIX. Цвет индикаторов обоих фиксаторов ISOFIX должен быть зеленым. 6 -1

! Если требуется выполнить установку в более тесном или более просторном салоне автомобиля, нажмите на кнопку регулятора ISOFIX 5 -1 и отрегулируйте автокресло. 6

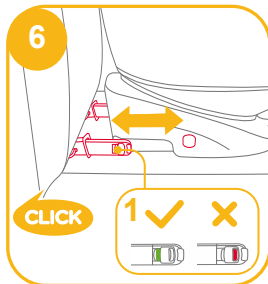
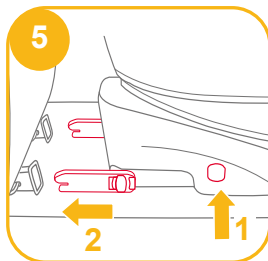
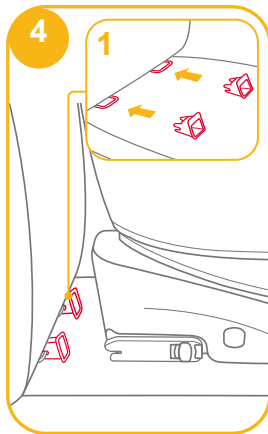

! Прикрепив фиксаторы ISOFIX, опустите опорную ножку до пола. Если индикатор опорной ножки зеленый, это значит, что опорная ножка установлена правильно.

! Сожмите кнопку фиксатора опорной ножки и отрегулируйте длину ножки. 7

! Обязательно проверяйте, чтобы опорная ножка всегда упиралась в пол автомобиля и была зафиксирована, независимо от нахождения в улучшенном детском автокресле ребенка.

! В опорной ножке имеется несколько положений. Если индикатор опорной ножки красный, это значит, что опорная ножка находится в неправильном положении. 8

! Убедитесь, что опорная ножка полностью упирается в пол автомобиля. Красный цвет означает неправильную установку. 8

! Проверьте надежность установки основания, потянув за оба фиксатора ISOFIX.

! Фиксаторы ISOFIX необходимо закрепить в точках крепления ISOFIX. 9 -1

! Правильно установите опорную ножку, чтобы индикатор стал зеленого цвета. 9 -2

Для использования детского автокресла см. пункты раздела о положении против направления движения и режиме наклона.

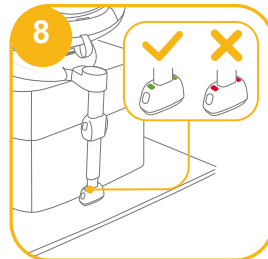
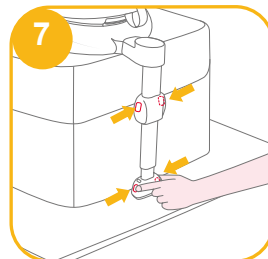

Снятие основания

Чтобы извлечь из автомобиля, нажмите на кнопку регулятора ISOFIX **10** -1 и потяните основание от спинки сиденья автомобиля. **10** -2

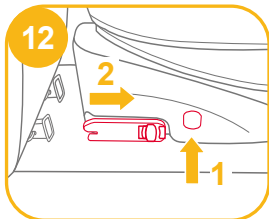
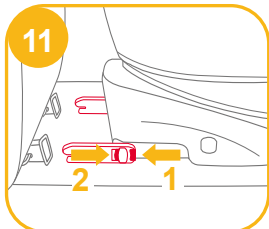
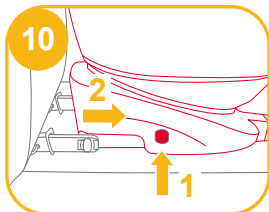

Затем нажмите и высвободите фиксаторы из системы крепления ISOFIX автомобиля. **11**

Во избежание повреждений во время движения нажмите на кнопку регулятора ISOFIX **12** -1 и полностью сложите фиксатор. **12** -2

Регулировка наклона

См. рисунки **13** - **14**

Сожмите кнопку регулировки наклона **13**, и установите детское автокресло в нужное положение. Углы наклона показаны на рис. **14**.

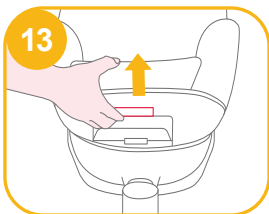

После настройки угла наклона проверьте положение опорной ножки.

Доступно 5 позиций наклона для режима лицом против направления движения и 5 позиций наклона для режима лицом по направлению движения.



Использование бокового защитного экрана

См. рисунки **15** - **16**

1. Улучшенное детское автокресло поставляется со съемным боковым защитным экраном. Для оптимальной защиты использование дополнительного бокового защитного экрана со стороны двери автомобиля является обязательным. Установка показана в **15**.

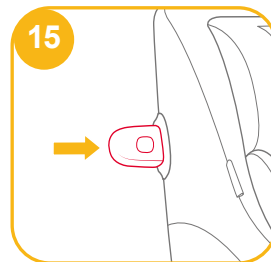

2. Нажмите на кнопку фиксатора, чтобы снять боковой защитный экран. **16**

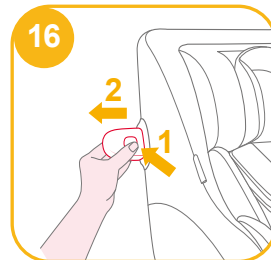

Регулировка высоты подголовника и плечевых ремней

См. рисунки 17 - 19

1. Отрегулируйте подголовник и проверьте правильность высоты плечевых ремней по Рис. 17
! В режиме лицом против хода движения плечевые ремни должны располагаться на уровне плеч ребенка. 17
! В режиме лицом по ходу движения плечевые ремни должны располагаться на уровне плеч ребенка. 17
2. Поднимите рычаг для регулировки подголовника 18 и при этом потяните подголовник вверх или вниз так, чтобы он защелкнулся в одном из 6 положений. Положения подголовника показаны на рис. 19.

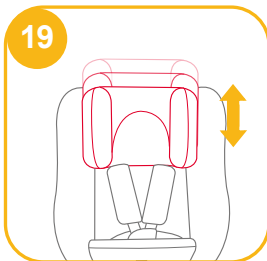
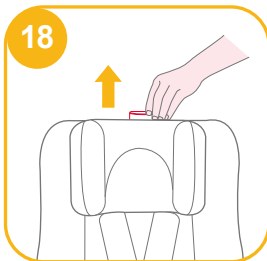

Установка в режиме лицом против направления движения

(Рост ребенка: 40-105 см / вес ребенка: ≤ 19,5 кг / с младенчества до 4 лет)

См. рисунки 3 - 9

! Установите детское автокресло на заднее сиденье автомобиля. Затем посадите ребенка в детское автокресло.

См. рисунки 20 - 29

1. Нажмите на кнопку регулятора ISOFIX 20 -1 и потяните основание от спинки сиденья автомобиля.
2. Нажмите на кнопку поворота, чтобы повернуть автокресло для удобства посадки/высадки ребенка сбоку, а затем поверните автокресло назад, в нужное положение. 21и23
3. Если требуется выполнить установку в более тесном или более просторном салоне автомобиля, нажмите на кнопку регулятора ISOFIX 22 -1 и отрегулируйте автокресло. 22 -2

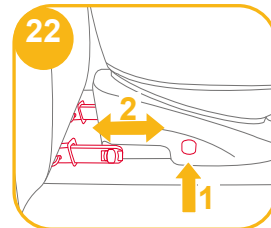
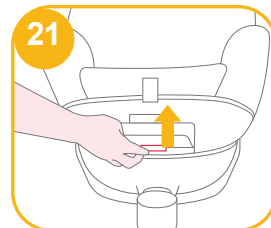
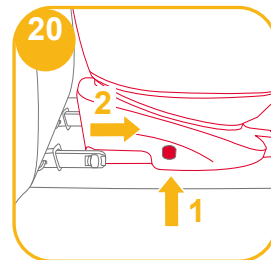

! Фиксаторы ISOFIX необходимо закрепить в точках крепления ISOFIX. 23 -1

! Правильно установите опорную ножку, чтобы индикатор стал зеленого цвета. 23 -2

! Обязательно проверяйте, чтобы улучшенное детское автокресло всегда было зафиксировано в положении лицом по направлению движения или против направления движения, независимо от нахождения в нем ребенка.

Фиксация ребенка

Посадив ребенка в кресло, проверьте высоту плечевых ремней.

1. Нажмите на кнопку регулировки ремней и вытяните плечевые ремни на нужную длину. 24
2. Нажмите на красную кнопку и расстегните пряжку ремней. 25

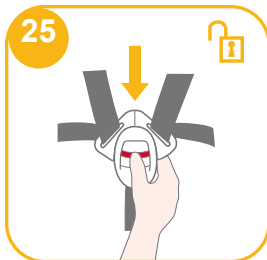
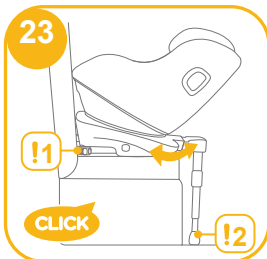

3. Зафиксируйте пряжки с обеих сторон сиденья, чтобы удобнее усадить ребенка в положении лицом против направления движения. 26

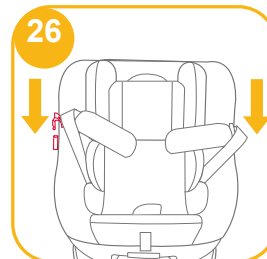

4. Вкладыш для младенцев служит для защиты детей. 27

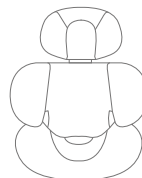
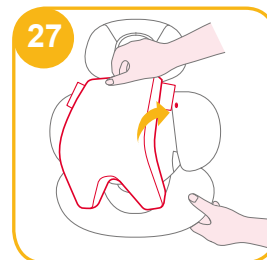

Рекомендуется использовать весь вкладыш для младенцев ростом до 60 см или до тех пор, пока ребенок не перерастет этот вкладыш. Вкладыш для младенцев улучшает защиту от боковых ударов.

5. Посадите ребенка в детское автокресло и проденьте обе руки под ремни.
- ! Посадив ребенка в детское автокресло, проверьте правильность высоты плечевых ремней.
6. Застегните пряжку. См. рис. 28

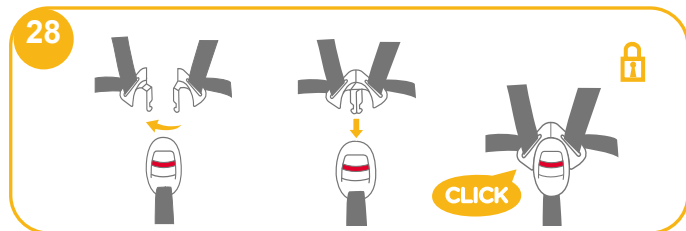

7. Потяните вниз регулировочный ремень на нужную длину, чтобы хорошо зафиксировать ребенка. 29

! Расстояние между ребенком и плечевыми ремнями должно примерно соответствовать толщине ладони.

8. Если действия 24 и 25 и 26 выполняются после прибытия в пункт назначения для извлечения ребенка, ремни следует располагать так, чтобы они не мешали и были готовы к посадке после вашего возвращения к автомобилю.



Установка в режиме лицом по направлению движения

(Рост ребенка: 76-105 см / вес ребенка: 19,5 кг / 15 месяцев - 4 года)

См. рисунки 3 - 9

! Установите детское автокресло на сиденье автомобиля. Затем посадите ребенка в детское автокресло.

См. рисунки 30 - 37

1. Нажмите на кнопку регулятора ISOFIX 30 -1 и потяните основание от спинки сиденья автомобиля. 30 -2
2. Нажмите на кнопку поворота, чтобы повернуть автокресло для удобства посадки/высадки ребенка сбоку, а затем поверните автокресло вперед, в нужное положение. 31 и 33
3. Если требуется выполнить установку в более тесном или более просторном салоне автомобиля, нажмите на кнопку регулятора ISOFIX 32 -1 и отрегулируйте автокресло. 32 -2

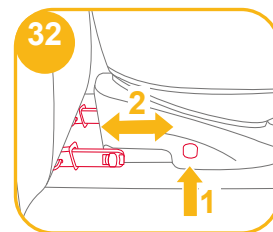
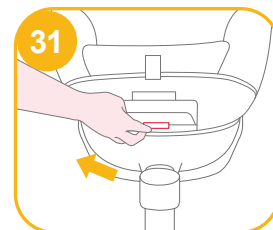
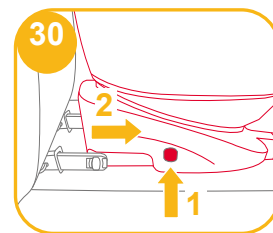

- ! Фиксаторы ISOFIX необходимо закрепить в точках крепления ISOFIX. 33 -1
- ! Правильно установите опорную ножку, чтобы индикатор стал зеленого цвета. 33 -2
- ! Обязательно проверяйте, чтобы улучшенное детское автокресло всегда было зафиксировано в положении лицом по направлению движения или против направления движения, независимо от нахождения в нем ребенка.

Фиксация ребенка

Посадив ребенка в кресло, проверьте высоту плечевых ремней.

1. Нажмите на кнопку регулировки ремней и вытяните плечевые ремни на нужную длину. 34
2. Нажмите на красную кнопку и расстегните пряжку ремней. 35
3. Зафиксируйте пряжки с обеих сторон сиденья, чтобы удобнее усадить ребенка в положении лицом по направлению движения. 36
4. При установке детского автокресла в положении лицом по направлению движения не используйте вкладыш для младенцев.
5. Посадите ребенка в детское автокресло и проденьте обе руки под ремни. Застегните пряжку.

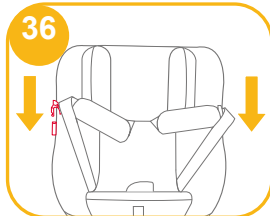
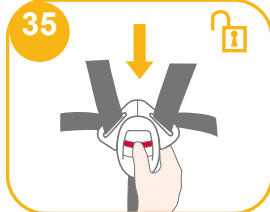
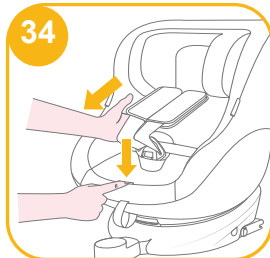

- ! Посадив ребенка в детское автокресло, проверьте правильность высоты плечевых ремней.

6. Потяните вниз регулировочный ремень на нужную длину, чтобы хорошо зафиксировать ребенка. 37

- ! Расстояние между ребенком и плечевыми ремнями должно примерно соответствовать толщине ладони.

7. Если действия 34 и 35 и 36 выполняются после прибытия в пункт назначения для извлечения ребенка, ремни следует располагать так, чтобы они не мешали и были готовы к посадке после вашего возвращения к автомобилю.

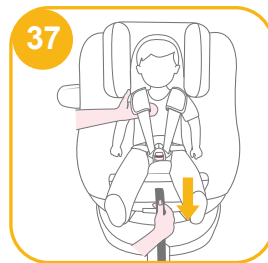

Снятие тканевых деталей

См. рисунки 38 - 45

Нажмите красную кнопку, чтобы расстегнуть пряжку. 38

Выполните шаги 39 - 45, чтобы снять тканевые детали.

Чтобы снова надеть тканевые детали, выполните приведенные выше шаги в обратном порядке.

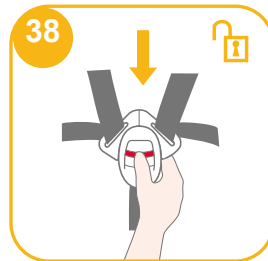

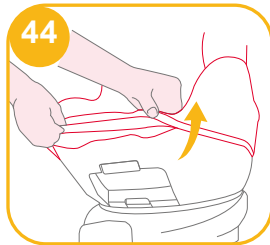
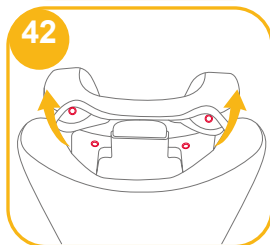
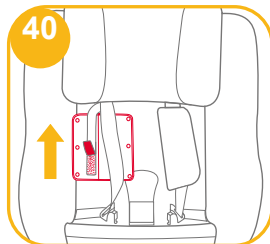
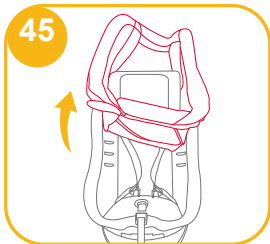
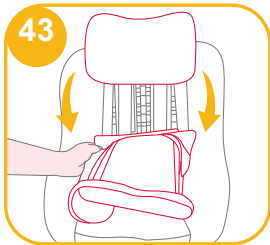
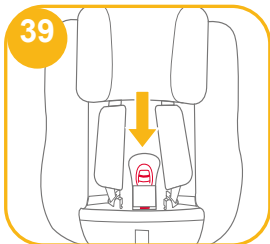

Уход за изделием

- ! Клип, извлеченный из вкладыша для младенцев, следует хранить в местах, недоступных для детей.
- ! Стирайте чехол сиденья и внутреннюю обивку в холодной воде при температуре не выше 30°C.
- ! Запрещается гладить тканевые детали.
- ! Запрещается отбеливать и подвергать тканевые детали химчистке.
- ! Запрещается использовать неразбавленные моющие средства, бензин и другие органические растворители для стирки детского автокресла или основания. Это может привести к повреждению детского автокресла.
- ! Не выжимайте чехол и внутреннюю обивку сиденья при сушке. От этого на чехле и внутренней обивке сиденья могут появиться складки.
- ! Вывешивайте чехол сиденья и внутреннюю обивку для просушки в тени.
- ! Если детское автокресло не используется в течение длительного времени, снимайте его с сиденья автомобиля вместе с основанием. Поместите детское автокресло в прохладное сухое место, недоступное для детей.
- ! Не нарушайте целостность креплений ремней во время очистки.



DA Velkommen til Joie™

Tillykke og velkommen til Joie-familien! Vi er så glade for at være en del af din rejse med den lille. Når du kører med autostolen Joie spin 360™ GTi, bruger du en fuldt certificeret og sikker i-Size autostol af høj kvalitet. Læs denne vejledning omhyggeligt og følg alle trinene så du sikrer, at dit barn har det behageligt og er ordentligt beskyttet under turen.

For at bruge denne forstærket Joie-autostol med i-Size ISOFIX-spænder, der er i overensstemmelse med forordningen ECE R129 skal dit barn opfylde følgende krav.

Bagudvendt: Børnehøjde 40-105 cm/maks. 19,5kg;
Fremadvendt: Børnehøjde 76-105 cm/maks. 19,5kg;

Bund

Læs alle instruktionerne i denne vejledning, inden produktet monteres og tages i brug.

**! VIGTIGT: GEM DENNE VEJLEDNING TIL SENERE BRUG.
LÆS DENNE VEJLEDNING OMHYGGELIGT.**

Behold denne brugervejledning i rummet for neden på bunden, som vist på billedet til højre.

Besøg vores websted på joiebaby.com for at få oplysninger om garanti

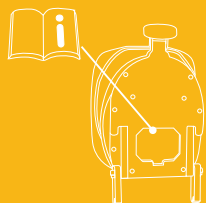

Liste over dele

Kontroller, at der ikke mangler nogen dele. Kontakt venligst din forhandler, hvis noget mangler.

- | | |
|----------------------------------|--------------------------------------|
| 1 Nakkestøtte | 10 Knap til at dreje enheden |
| 2 Sædepude | 11 Skulderselebetræk |
| 3 Spænde | 12 Indlæg til spædbørn |
| 4 Selejustering | 13 Justeringshåndtag til hovedstøtte |
| 5 Knap til justering af ryglænet | 14 ISOFIX-spænde |
| 6 Benstøtte | 15 ISOFIX-justeringsknap |
| 7 Indikator til støtteben | 16 ISOFIX-styr |
| 8 Justeringsknap A til benstøtte | 17 Sideskærm x2 |
| 9 Justeringsknap B til benstøtte | |

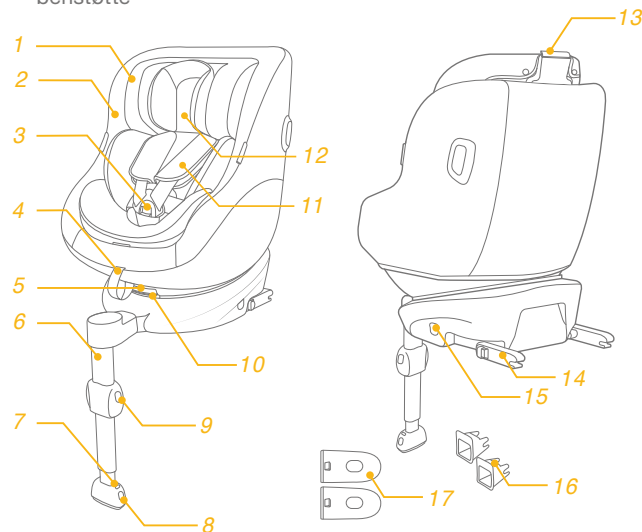

ADVARSEL

- ! Når autostolen monteres SKAL du holde øje med at dens hårde genstande og plastdele ikke kan komme i klemme i et bevægeligt sæde eller i en køretøjets døre.
- ! Autostolen må IKKE bruge i bagudvendt stilling på sæder med en aktiv airbag foran.
- ! For at bruge denne autostol i henhold til FN regulativ nr. 129, skal dit barn opfylde følgende krav.
- ! Bagudvendt: Barnets højde 40-105 cm/maks. 19,5kg
- ! Fremadvendt: Barnets højde 76-105 cm/maks. 19,5kg
- ! VIGTIGT - AUTOSTOLEN MÅ IKKE VENDRE FREMAD, FØR BARNET ER OVER 15 MÅNEDER (se vejledningerne)
- ! Autostolen passer muligvis ikke til alle godkendte køretøjer. Se venligst listen over mål for flere oplysninger.
- ! Eventuelle seler, der fastholder barnet, skal tilpasses barnets krop, og selerne må ikke vendes.

ADVARSEL

- ! Når dit barn er anbragt i denne autostol, skal sikkerhedsselen bruges korrekt. Sørg for, at alle skødestropper sidder lavt, så bækkenet sidder fast.
- ! Hvis denne forstærket autostol udsættes for voldsomme belastninger i en ulykke, skal den skiftes. En ulykke kan forårsage skader, som ikke kan ses.
- ! Vær opmærksom på faren ved at foretage ændringer eller tilføjelser til anordningen, uden godkendelse af den typegodkendende myndighed, og faren ved ikke at følge autostolens installationsvejledninger, der følger med produktet.
- ! Denne forstærkede autostol skal holdes væk fra sollys, da den ellers kan blive for varm for barnets hud. Mærk altid efter med en hånd, inden du anbringer barnet i autostolen.
- ! Efterlad ALDRIG dit barn i autostolen uden opsyn.
- ! Bagage eller andre genstande kan føre til skader i tilfælde af et sammenstød, og de skal derfor spændes ordentligt fast.
- ! Autostolen må IKKE bruges uden de bløde dele.
- ! De bløde dele må ikke erstattes med nogen andre dele, undtagen dele der anbefales af producenten, da de bløde dele er en integreret del af autostolens funktion.

ADVARSEL

- ! Kontroller, om denne autostol kan monteres korrekt i dit køretøj, før du køber det.
- ! INGEN autostol kan garantere en fuld beskyttelse imod kvæstelser ved en ulykke. Korrekt brug af denne autostol kan dog nedsætte risikoen for alvorlige kvæstelser eller dødsfald.
- ! Du MÅ IKKE montere autostolen uden at følge instruktionerne og advarslerne i denne brugsanvisning, da du ellers kan udsætte dit barn for alvorlig risiko for personskade eller dødsfald. Brugeren bedes også se håndbogen fra bilproducenten.
- ! Brug IKKE denne autostol, hvis den er beskadiget eller mangler dele.
- ! Barnet MÅ IKKE have for stort tøj på, da dette kan gøre, at barnet ikke spændes ordentligt og sikkert fast af skulderelemerne og selerne mellem lårene.

Nødsituation

I tilfælde af en nødsituation eller ulykker er det vigtigst, at dit barn straks får førstehjælp og lægebehandling.

Produktoplysninger

1. Dette er et forstærket i-Size autostolsystem. Det er - i henhold til FN-forordningen nr.129 - godkendt til brug i i-Size-kompatible sæder i køretøjer, som er angivet af bilproducenterne i køretøjets brugervejledning.
2. Hvis du er i tvivl, skal du kontakte producenten af autostolen eller din forhandler.

Materialer	Plastik, metal, stof
Patentnummer	Afventer patent

Forholdsregler under opstilling af autostolen

Se billederne 1 - 2

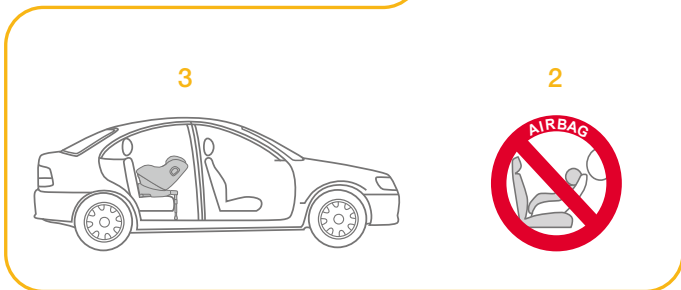
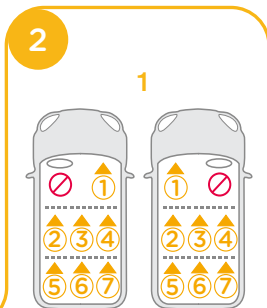
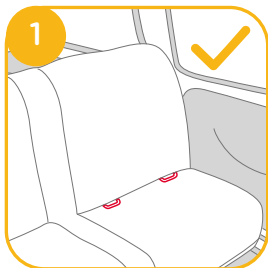

Valg af opstillingsmåde

	Barnets størrelse	Opstillingsmåde	Montering	Referencealder	Tilbagelånet stilling
ECE R129	40-105 cm/ ≤19,5kg	Bagudvendt stilling		Fra fødsel til ca. 4 år	Position 1-5
	76-105 cm/ ≤19,5kg	Fremadvendt stilling		15 måneder til ca. 4 år	Position 1-5

Montering af bunden

Se billederne 3 - 12

! Når bunden er placeret på bilsædet, skal støttebenet trækkes mod bunde af køretøjet.

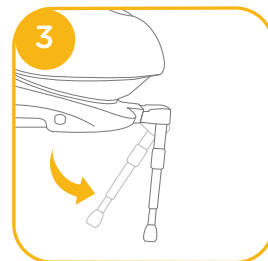

! Sæt ISOFIX-styrene i for at hjælpe med monteringen. 4 -1

! ISOFIX-spændet har 10 justerbare positioner. Tryk på ISOFIX-justeringsknappen, for at udvide ISOFIX. 5

! Sørg for, at begge ISOFIX-spænderne er sikkert fastgjort til deres ISOFIX-spændepunkt. Farven på indikatorerne på begge ISOFIX-spænderne skal være helt grøn. 6 -1

! Hvis pladsen i autostolen skal udvides eller reduceres, skal du trykke på ISOFIX-justeringsknappen 5 -1 og tryk for at justere den. 6

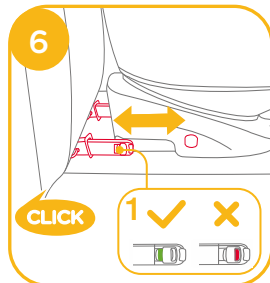
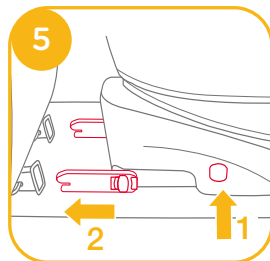
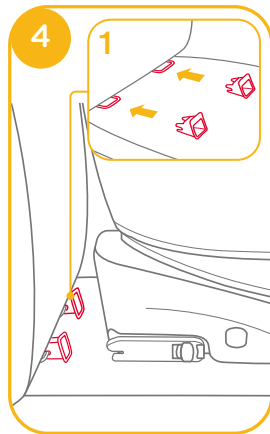

! Når ISOFIX-spændet er sat på, skal støttebenet trækkes mod bunden af køretøjet. Når indikatoren på støttebenet viser grøn, sidder støttebenet rigtigt.

! Tryk på frigivelsesknappen til støttebenet, og tryk det opad. 7
! Sørg altid for, at støttebenet rører køretøjets gulv og at det forbliver låst, uanset om der er et barn i autostolen eller ej.

! Støttebenet har flere positioner. Når indikatoren for støttebenet viser rød, er det i den forkerte position. 8

! Sørg for, at støttebenet rører bundet helt i køretøjet. Rød betyder, at støttebenet er monteret forkert. 8

! Kontroller, at bunden er monteret sikkert, ved at trække i begge ISOFIX-spænderne.

! ISOFIX-spænderne skal fastgøres og fastlåses til ISOFIX-spændepunkterne. 9 -1

! Støttebenet skal installeres korrekt, så den grønne indikator vises. 9 -2

Se venligst hvordan autostolen bruges i bagudvendt stilling og tilbagelænedede stillinger i afsnittet om, hvordan autostolen bruges.

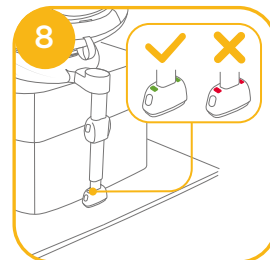
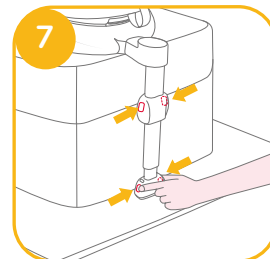

Fjernelse af bunden

For at fjerne bunden fra køretøjet, skal du trykke på ISOFIX-justeringsknappen **10**-1 og trække bunden tilbage fra sædet. **10**-2

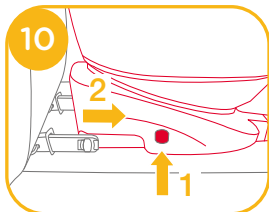

Tryk på spænderne og løsn dem fra køretøjets ISOFIX-spændepunkter.

11

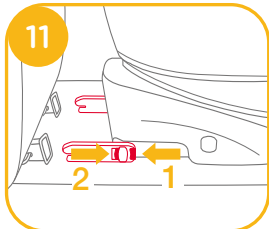

For at forhindre skade under transport, skal du trykke på ISOFIX-justeringsknappen **12**-1 og folde spændet helt sammen. **12**-2

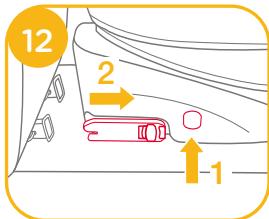

Indstilling af ryglænet

Se billederne **13** - **14**

Tryk på knappen til justering af ryglænet **13**, for at justere autostolen til den rigtige stilling. Ryglænets positioner kan ses på billede **14**.

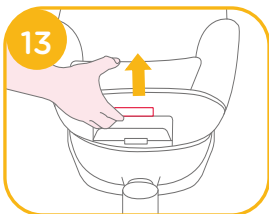

Hvis ryglænet lænes tilbage, skal støttebenet kontrolleres igen.

Ryglænet kan lænes tilbage i 5 forskellige stillinger, autostolen vender bagud, og 5 stillinger, når den vender fremad.



Brug sideskærmen

Se billederne **15** - **16**

1. Autostolen er udstyret med en aftagelig sideskærm. Sideskærmen skal bruges på dørsiden i køretøjet, for at opnå den bedste beskyttelse. Monteringen er vist i **15**.

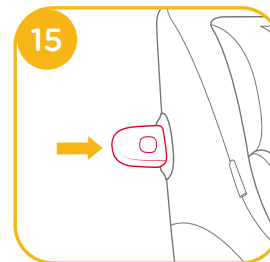

2. Tryk på frigivelsesknappen for, at fjerne sideskærmen. **16**

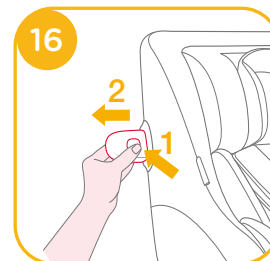

Højdeindstilling af nakkestøtte og skulderseler

Se billederne 17 - 19

1. Juster nakkestøtten og sørg for, at skulderselen er i den korrekte højde ifølge 17.
 - ! Når autostolen bruges i bagudvendt stilling, skal højden på skulderselen passe med barnets skuldre. 17
 - ! Når autostolen bruges i fremadvendt stilling, skal højden på skulderselen passe med barnets skuldre. 17
-
2. Tryk justeringshåndtaget til hovedstøtten op 18, og træk hovedstøtten op eller ned, indtil den klikker sig fast i en af de 6 stillinger. Nakkestøtten stillinger er vist på billede 19.

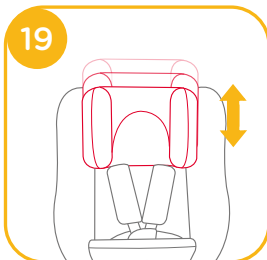
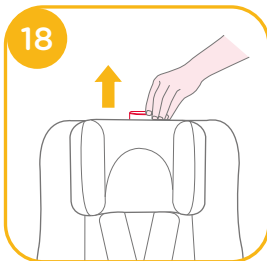

Brug af autostolen i bagudvendt stilling (Barnets højde 40-105 cm/Barnets vægt ≤ 19,5kg/ spædbørn - 4 år gammel)

Se billederne 3 - 9

- ! Stil autostolen på bagsædet i køretøjet, og put derefter barnet i autostolen.

Se billederne 20 - 23

1. Tryk på ISOFIX-justeringsknappen 20-1 og træk bunden tilbage fra sædet.
2. Tryk på knappen til at dreje autostolen, så barnet nemmere kan tages ud og puttes i stolen, og drej derefter autostolen tilbage til den ønskede stilling. 21&23
3. Hvis pladsen i autostolen skal udvides eller reduceres, skal du trykke på ISOFIX-justeringsknappen 22-1 og tryk for at justere den. 22-2

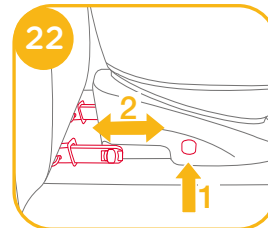
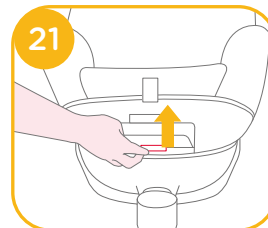
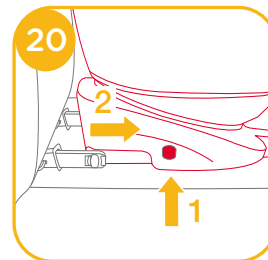

! ISOFIX-spænderne skal fastgøres og fastlåses til ISOFIX-spændepunkterne. 23 -1

! Støttebenet skal installeres korrekt, så den grønne indikator vises. 23 -2

! Sørg altid for, at autostolen forbliver låst i fremadvendt eller bagudvendt stilling, uanset om der er et barn i autostolen eller ej.

Sådan spændes barnet fast

Når barnet er anbragt i autostolen, skal du sørge for, at skulderselerne er i den korrekte højde.

1. Tryk på knappen til selejustering samtidig med at du trykker skulderselen ud til den korrekte længde. 24
2. Lås selespændet op ved at trykke på den røde knap. 25

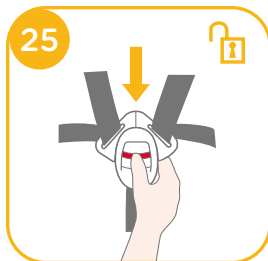
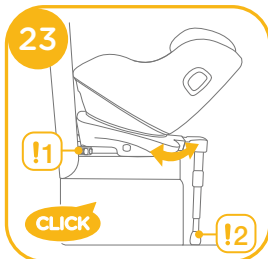

3. Spænd spænderne på begge sider af sædet, så det er nemmere at lægge barnet i bagudvendt stilling. 26

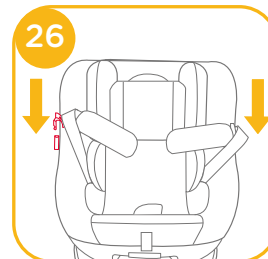

4. Brug indlægget til at beskytte barnet. 27

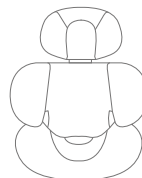
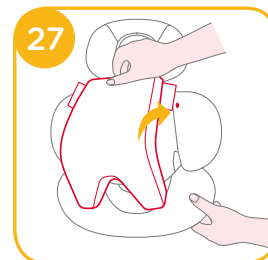

Vi anbefaler at bruge indlægget, mens barnet er under 60 cm, eller indtil barnet er for stort til indlægget. Indlægget til spædbørn giver bedre beskyttelse mod slag på siden.

5. Læg barnet i autostolen og før begge arme gennem selerne.
 ! Når barnet sidder i autostolen, skal du sørge for, at skulderselerne er i den korrekte højde.
 6. Lås spændet. Se venligst 28

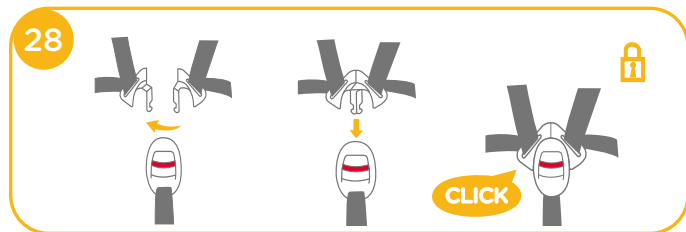

7. Træk selejusteringen nedad, og juster selen til den ønskede længde, så dit barn er spændt ordentligt fast. 29

! Sørg for, at afstanden mellem barnet og skulderselerne er ca. den samme som tykkelsen af en hånd.

8. Hvis trinene 24 & 25 & 26 bruges, når barnet tages ud, vil seleen være placeret så den ikke er i vejen, og klar til brug, når barnet skal puttes i igen.



Brug af autostolen i fremadvendt stilling (Barnets højde 76-105 cm/Barnets vægt 19,5kg/15 måneder - 4 år gammel)

Se billederne 3 - 9

! Stil autostolen på sædet i køretøjet, og put derefter barnet i autostolen.

Se billederne 30 - 37

1. Tryk på ISOFIX-justeringsknappen 30 -1 og træk bunden tilbage fra sædet. 30 -2

2. Tryk på knappen til at dreje autostolen, så barnet nemmere kan tages ud og puttes i stolen, og drej derefter autostolen fremad til den ønskede stilling. 31 & 33

3. Hvis pladsen i autostolen skal udvides eller reduceres, skal du trykke på ISOFIX-justeringsknappen 32 -1 og tryk for at justere den. 32 -2

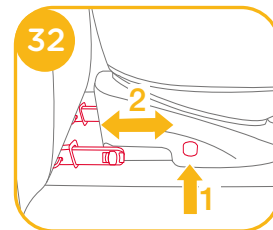
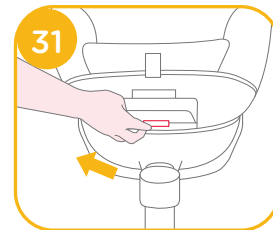
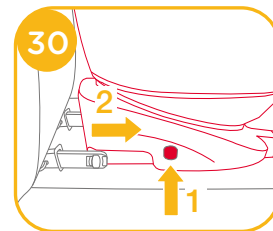

- ! ISOFIX-spænderne skal fastgøres og fastlåses til ISOFIX-spændepunkterne. **33** -1
- ! Støttebenet skal installeres korrekt, så den grønne indikator vises. **33** -2
- ! Sørg altid for, at autostolen forbliver låst i fremadvendt eller bagudvendt stilling, uanset om der er et barn i autostolen eller ej.

Sådan spændes barnet fast

Når barnet er anbragt i autostolen, skal du sørge for, at skulderselerne er i den korrekte højde.

1. Tryk på knappen til selejustering samtidig med at du trykker skulderselen ud til den korrekte længde. **34**
2. Lås selespændet op ved at trykke på den røde knap. **35**
3. Spænd spænderne på begge sider af sædet, så det er nemmere at lægge barnet i fremadvendt stilling. **36**
4. Indlægget til spædbørn må ikke bruges, når autostolen vender i fremadvendt stilling.
5. Læg barnet i autostolen og før begge arme gennem selerne. Lås spændet.

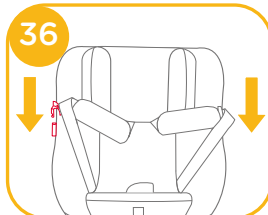
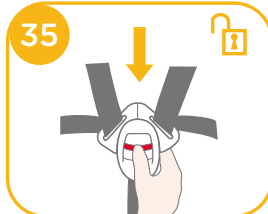
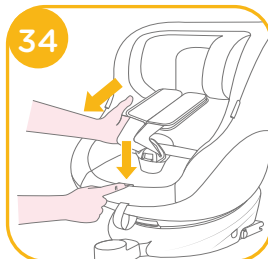

- ! Når barnet sidder i autostolen, skal du sørge for, at skulderselerne er i den korrekte højde.

6. Træk selejusteringen nedad, og juster selen til den ønskede længde, så dit barn er spændt ordentligt fast. **37**
- ! Sørg for, at afstanden mellem barnet og skulderselerne er ca. den samme som tykkelsen af en hånd.
7. Hvis trinene **34** & **35** & **36** bruges, når barnet tages ud, vil seleen være placeret så den ikke er i vejen, og klar til brug, når barnet skal puttes i igen.



Sådan tages de bløde dele af

Se billederne **38** - **45**

Tryk på den røde knap for at åbne låsebeslaget. **38**

Følg trinene **39** - **45** for, at tage de bløde dele af.

For at sætte de bløde dele på igen skal du gentage ovenstående trin i omvendt rækkefølge.

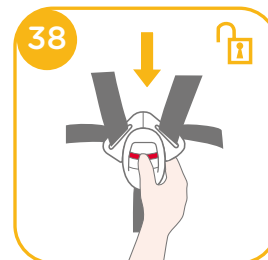

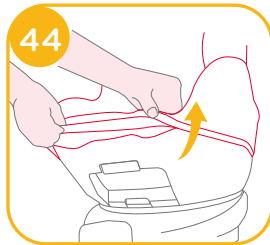
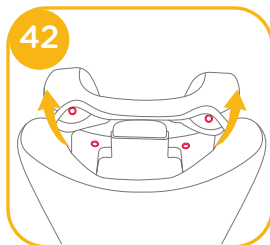
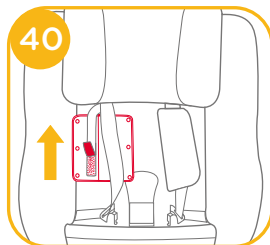
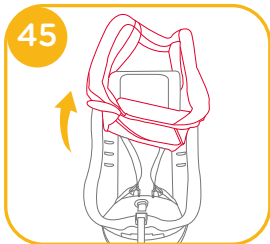
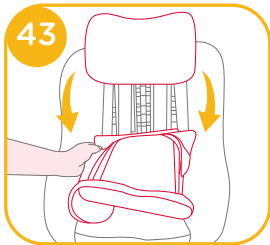
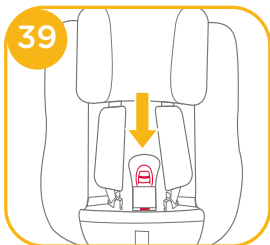

Pleje og vedligeholdelse

- ! Når indlægget til spædbørn tages af, skal det gemmes et sted uden for barnets rækkevidde.
- ! Sædebetræk og puder kan vaskes i koldt vand under 30 °C.
- ! De bløde dele må ikke stryges.
- ! De bløde dele må ikke vaskes med blegemiddel eller kemiske rengøringsmidler.
- ! Brug ikke ufertyndede rengøringsmidler, rensebenzin eller andre organiske opløsningsmidler til at vaske autostolen eller bunden. Det kan forårsage skade på autostolen.
- ! Undgå at vride sædebetrækket og puderne for meget, når de skal tørres. Det kan give delene folder.
- ! Sædebetræk og puder skal hænges til tørre i skyggen.
- ! Fjern autostolen og bunden fra køretøjets sæde, hvis de ikke skal bruges i en længere periode. Opbevar autostolen på et køligt og tørt sted, som er utilgængeligt for børn.
- ! Undgå, at pille ved spænderne under rengøring.



HU Üdvözlí a Joie™

Gratulálunk, hogy Ön is a Joie család tagja lett! Nagyon örülünk, hogy részesei lehetünk a kisgyereke életútjának. Mikor a Joie spin 360™ GTi fejlett gyereküléssel utazik, Ön egy kiemelkedő minőségű, teljes mértékben jóváhagyott, i-Size csecsemőhordozót használ. Kérjük figyelmesen olvassa el ezt a kézikönyvet és kövesse a lépéseket, hogy kényelmes utazást és a legjobb védelmet biztosítsa a gyermekének.

Ahhoz, hogy ezt a fejlett gyerekülést az ECE R129 Szabálynak megfelelően tudja használni az i-Size ISOFIX csatolókkal, a gyermekének a következő követelményeknek kell megfelelnie.

Hátranéző módban: Gyerek magassága 40cm-105cm / max 19,5kg;
Előrenéző: Gyerek magassága 76cm-105cm / max 19,5kg;

Alap

A termék használata és szerelése előtt olvassa el az útmutatóban lévő összes utasítást.

**! FONTOS: ŐRIZZE MEG A KÉSŐBBIEKRE.
KÉRJÜK OLVASSA EL FIGYELMESEN.**

Kérjük őrizze meg a kezelési útmutatót az alap alján levő fiókban, amint az ábra mutatja.

Garanciális információkért kérjük látogasson el weboldalunkra a joiebaby.com címen.

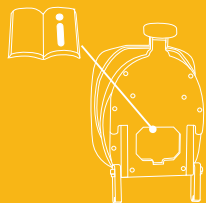

Alkatrészek listája

Kérjük győződjön meg, hogy nincsenek hiányzó részek. Kérjük vegye fel a kapcsolatot a forgalmazóval, ha hiányzik valami.

- | | |
|-----------------------------|-------------------------|
| 1 Fejtámasz | 10 Forgató gomb |
| 2 Ülőspárna | 11 Vállhártszíj borító |
| 3 Csát | 12 Csecsemő betét |
| 4 Állító háló | 13 Fejtámasz állító kar |
| 5 Döntés állító gomb | 14 ISOFIX csatoló |
| 6 Terhelő láb | 15 ISOFIX állító gomb |
| 7 Terhelő láb jelzés | 16 ISOFIX vezeték |
| 8 Terhelő láb állító gomb A | 17 Oldalsó ütészvédő x2 |
| 9 Terhelő láb állító gomb B | |

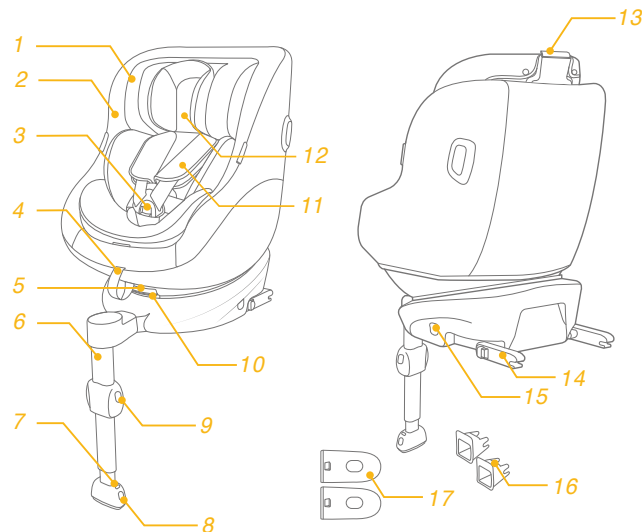

FIGYELEM

- ! **LEGYEN** elővigyázatos, hogy a kemény elemek és a fejlett gyerekülés rendszer műanyag alkatrészei olyan helyen legyenek szerelve, hogy azokat ne csíphesse be mozgó ülés vagy a gépkocsi ajtója.
- ! **NE** használja az előrenéző fejlett gyerekülés rendszert olyan ülés helyzetben ahol aktív első légzsák van szerelve.
- ! Ahhoz, hogy ezt fejlett gyerekülést az UN No.129 Szabálynak megfelelően tudja használni, a gyermekének a következő követelményeknek kell megfelelnie.
- ! Hátranéző módban: Gyerek magassága 40cm-105cm / max 19,5kg
- ! Előrenéző: Gyerek magassága 76cm- 105cm / max 19,5kg
- ! **FONTOS - NE HASZNÁLJA ELŐRENÉZŐ HELYZETBEN MIELŐTT A GYEREK BETÖLTI A 15 HÓNAPOT** (Lásd az útmutatásokat).
- ! Megtörténhet, hogy a fejlett gyerekülés nem talál minden jóváhagyott gépkocsiba. További részletekért lásd a mellékelt találati listát.
- ! Minden hámszíj, ami a gyermeket tartja a gyerek testéhez kell legyen állítva és hogy a hámszíjak nem csavarodhatnak meg.

FIGYELEM

- ! Miután a gyermeket a fejlett gyerekülésbe helyezte, a biztonsági övet helyesen kell használni. Bármilyen csípőhámot használjon lent, úgy tegye, hogy a medence szorosan álljon.
- ! A fejlett gyerekülést ki kell cserélni amennyiben az baleset során erős stressznek volt kitéve. Egy baleset okozhat olyan sérülést, amelyet nem láthat.
- ! Vegye figyelembe annak veszélyét, hogy bármilyen módosítást vagy hozzáadást végezzen az eszközön a megfelelő hivatal engedélye nélkül, és annak veszélyét hogy ha nem követi pontosan a szerelési útmutatót, amelyet a gyerekülés gyártója bocsátott rendelkezésére.
- ! Kérjük tartsa ezt a fejlett gyerekülést távol napsütéstől, mert túlforrósodhat a gyerek bőre számára. Mindig érintse meg a fejlett gyerekülést, mielőtt a gyermeket belehelyezné.
- ! **SOHA** ne hagyja a gyermekét felügyelet nélkül ebben a fejlett gyerekülésben.
- ! Minden csomagot vagy más olyan tárgyat amely ütközés esetén sérülést okozhat, megfelelően rögzíteni kell.
- ! A fejlett gyerekülést **NE HASZNÁLJA** a puha belsők nélkül.
- ! A puha belsőket nem szabad mással kicserélni, mint a gyártó által ajánlottal, mert a puha belső a gyerekülés szerves része.

FIGYELEM

- ! **Vásárlás előtt kérjük ellenőrizze, hogy a fejlett gyerekülés megfelelően beszerelhető a gépkocsijába.**
- ! **SEMMILYEN fejlett gyerekülés nem biztosít teljes védelmet egy baleset esetén. Ennek ellenére ennek a fejlett gyerekülésnek megfelelő használata csökkenti a gyermek súlyos sérülésének vagy halálának esélyét.**
- ! **NE szerelje fel ezt a fejlett gyerekülést anélkül, hogy követné a jelen kézikönyv utasításait, másképp komoly sérülés vagy halálveszélynek teheti ki a gyermekét. A felhasználónak el kell olvasni a gépkocsi gyártói kézikönyvét is.**
- ! **NE használja ezt a fejlett gyerekülést ha sérült, vagy részei hiányoznak.**
- ! **NE öltöztesse a gyermekét nagy méretű ruhába, ez megakadályozhatja, hogy , megfelelően bekösse a váll hámszíjakat és a lába közötti övet.**

Sürgősség

Sürgősség vagy baleset esetén a legfontosabb, hogy a gyerekek viselje gondját azonnali elsősegéllyel vagy orvosi kezeléssel.

Termékinformáció

1. Ez egy i-Size Fejlett Gyerekülés Rendszer. A 129. számú Szabványnak megfelelően engedélyezett a használata egy i-Size kompatibilis gépkocsiülésben, ahogy azt a gépkocsi gyártója leírja a használati utasításban.
2. Amennyiben kétsége lenne, tanácskozzon a Fejlett Gyerekülés Rendszer gyártójával vagy eladójával.

Anyag	Műanyag, fém, szövet
Szabványszám	Szabvány fenntartott

Szerelési útmutatók

lásd a képeket 1 - 2

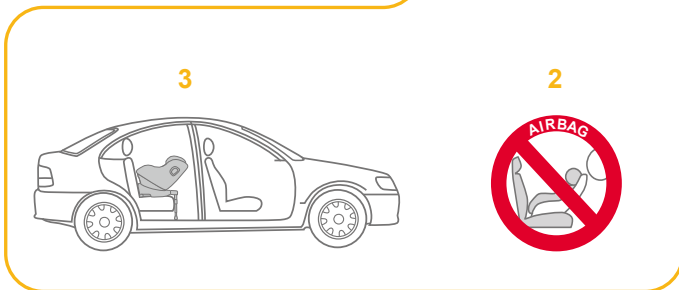
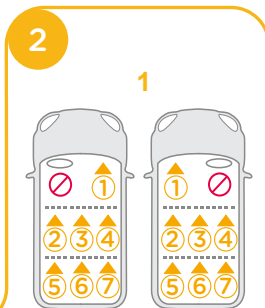
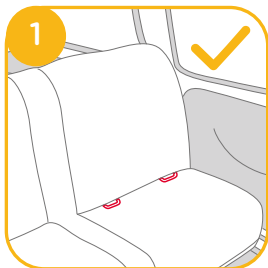

Válassza ki a szerelési módot

	Gyerek mérete	Szerelési mód	Szerelés	Referencia életkor	Döntési pozíció
ECE R129	40cm-105cm/ ≤19,5kg	Hátranzó mód		Körülbelül születéstől - 4 évig	1-5 pozíció
	76cm-105cm/ ≤19,5kg	Előrenéző mód		15 hónaptól kb 4 évig	1-5 pozíció

Az alap szerelése

lásd a képeket 3 - 12

! Miután az alapot a gépkocsi ülésére helyezte húzza ki a terhelő lábat a padlóg.

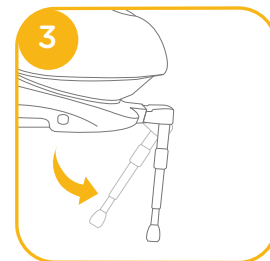

! Helyezze be az ISOFIX vezetőket a szerelés segítéséhez. 4 -1

! Az ISOFIX-nek 10 állítható pozíciója van. Nyomja meg az ISOFIX állító gombot, az ISOFIX kinyújtásához. 5

! Győződjön meg, hogy mindkét ISOFIX csatoló biztonságosan csatlakozik az ISOFIX rögzítő pontokhoz. Az ISOFIX csatolókon levő mindkét jelző teljesen zöld kell legyen. 6 -1

! Amennyiben szorosabban kell szerelni, vagy nagyobb helyre van szükség, nyomja meg az ISOFIX állító gombot 5 -1 és nyomja az állításhoz. 6

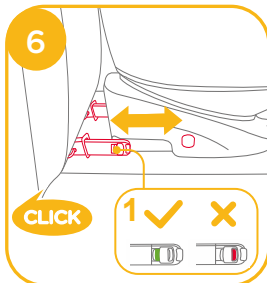
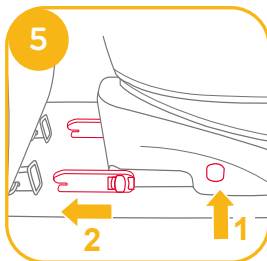
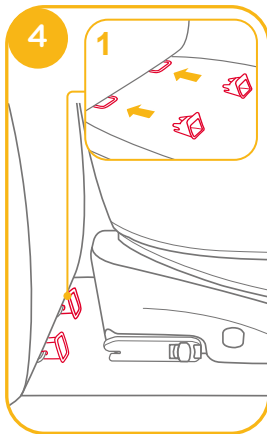

! Miután rögzítette az ISOFIX rendszert húzza a lábat a padló felé. Amikor a terhelő láb jelzése zöld, a terhelő láb helyesen van beszerelve.

! Szorítsa meg a terhelő láb kioldó gombját, majd állítson a terhelő láb hosszán. 7

! Mindig győződjön meg arról, hogy a teherhordó láb érintkezik a jármű padlójával, és zárva marad, függetlenül attól, hogy van-e gyermek a fejlett gyerekülésben vagy sem.

! A terhelő lábnak több helyzete van. Amikor a terhelő láb jelzése vörös, ez azt jelenti, hogy a terhelő láb rossz helyzetben van. 8

! Győződjön meg, hogy a terhelő láb teljesen érintkezik a gépkocsi padlójával. A vörös helytelen szerelést jelez. 8

! Győződjön meg, hogy az alapot biztonságosan beszerelte, meghúzva mindkét ISOFIX csatolót.

! Az ISOFIX csatlakozókat hozzá kell csatolni és rögzíteni az ISOFIX csatoló pontokhoz. 9 -1

! A terhelő lábat helyesen, zöld jelzéssel kell felszerelni. 9 -2

Kérjük tanulmányozza a hátranző módot és a döntéspozíciók módot a gyerekülés használata fejezetben.

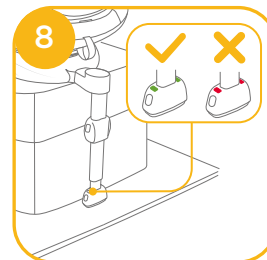
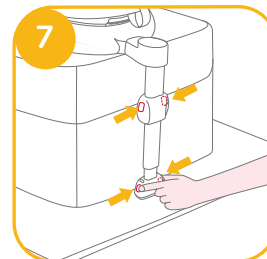

Az alap eltávolítása

Az alap eltávolításához a gépkocsiból nyomja meg az ISOFIX kioldó gombot **10 -1** és húzza el az alapot az üléstől. **10 -2**

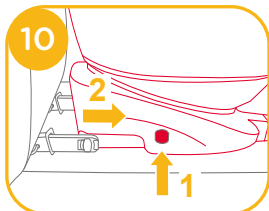

Ezután nyomja meg és engedje fel a csatolókat a gépkocsi ISOFIX rendszeréből. **11**

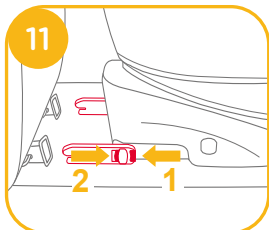

Szállítás közben károsodás elkerülésére nyomja meg az ISOFIX állító gombot **12 -1** és hajtsa be teljesen a csatolót. **12 -2**

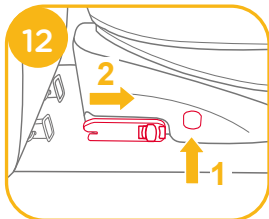

Döntés állítás

lásd a képeket **13 - 14**

Szorítsa meg a döntésállító gombot **13**, hogy a gyerekülést a megfelelő helyzetbe állítsa. A dőlési szögek itt láthatók. **14**

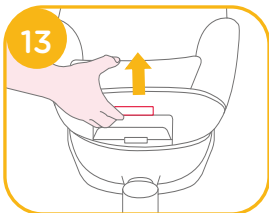

Kérjük ellenőrizze újra a tartóláb helyzetét a döntés után.

Hátranéző módban 5 döntési pozíció van és előrenéző módban szintén 5 döntési pozíció.



Használja az oldalsó ütésvédőt

lásd a képeket **15 - 16**

1. A fejlett gyerekülést eltávolítható oldalsó ütésvédővel szállítják. Az oldalsó ütésvédőt kötelezően használni kell az ajtó felőli oldalon, utazás közben, a legjobb védelem érdekében. A szerelés látható itt **15**

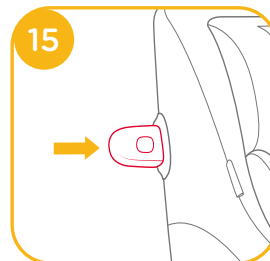

2. Nyomja meg a kiengedő gombot, hogy eltávolítsa az oldalsó ütésvédőt. **16**

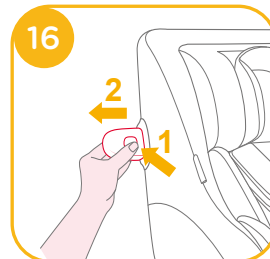

Magasság állítása fejtámasznak és vállhámshíjnak

lásd a képeket 17 - 19

1. Kérjük állítsa be a fejtámaszt és ellenőrizze, hogy a vállhámshíj a helyes magasságban vannak 17 szerint
! Amikor hátranéző módban használja, a vállhámshíj magassága a gyerek vállával egy vonalban kell legyen. 17
! Amikor előrenéző módban használja, a vállhámshíj magassága a gyerek vállával egy vonalban kell legyen. 17
2. Emelje fel a fejtámasz állító fogantyút 18 és közben húzza fel vagy nyomja le a fejtámaszt amíg a 6 pozíció egyikébe bekattan. A fejtámasz pozíciók itt láthatók 19.

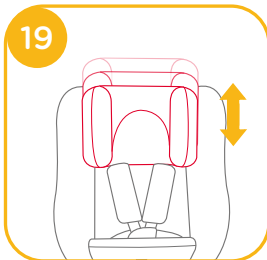
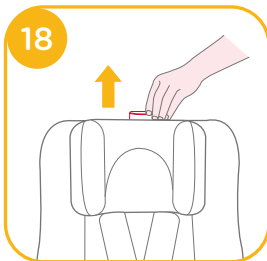

Hátranéző mód használata (A gyerek magassága 40cm- 105cm/ A gyerek súlya 19,5kg/csecsemő - 4 év)

lásd a képeket 3 - 9

! Kérjük szerelje a gyerekülést a gépkocsi hátulsó ülésébe, ezután helyezze bele a gyereket.

lásd a képeket 20 - 29

1. Nyomja meg az ISOFIX állító gombot 20 -1 és húzza el az alapot az üléstől.
2. Nyomja meg a forgó gombot hogy elfordítsa a könnyebb oldalsó behelyezésére/kivételére a gyerekeknek, maj fordítsa vissza a kívánt irányba. 21&23
3. Amennyiben szorosabban kell szerelni, vagy nagyobb helyre van szükség, nyomja meg az ISOFIX állító gombot 22 -1 és nyomja az állításhoz. 22 -2

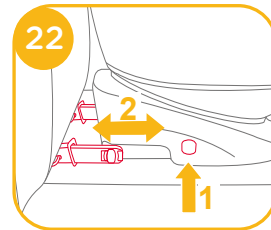
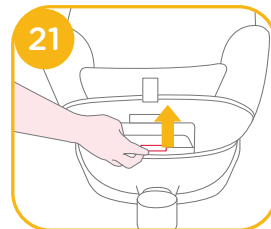
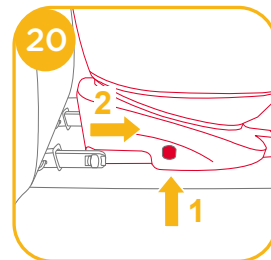

! Az ISOFIX csatlakozókat hozzá kell csatolni és rögzíteni az ISOFIX csatoló pontokhoz. 23 -1

! A terhelő lábat helyesen, zöld jelzéssel kell felszerelni. 23 -2

! Mindig győződjön meg arról, hogy a fejlett gyerekülés mindig előre néző vagy hátrafelé néző módban marad, függetlenül attól, hogy van-e gyermek a fejlett gyerekülésben vagy sem.

A gyermek rögzítése

Miután a gyereket az ülésbe helyezte, ellenőrizze hogy a vállhámcsíjak megfelelő magasságban vannak.

1. Nyomja meg a háló állító gombját, miközben kihúzza a vállhámcsíjat a megfelelő hosszúságra. 24

2. Nyissa ki a hámcsíjak csatját a vörös gomb megnyomásával. 25

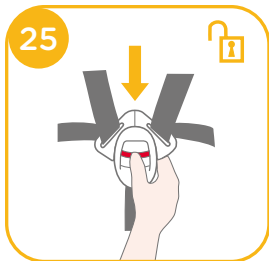
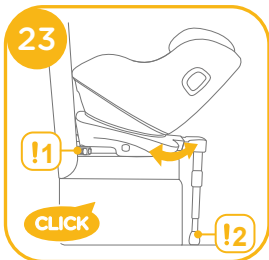

3. Rögzítse a csatokat az ülés mindkét oldalán, hogy a gyerek előre néző elhelyezése könnyebb legyen. 26

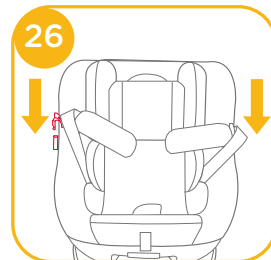

4. A csecsemőhordozó betét a gyerek biztonságát szolgálja. 27

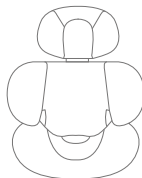
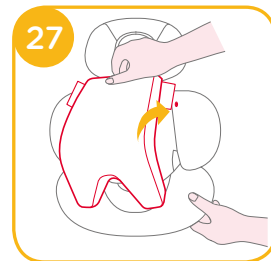

Ajánlott a teljes csecsemő betét használata amíg a gyerek 60 cm-nél kisebb és használható amíg kinövi a betétet. A csecsemő betét növeli az oldalsó ütésvédelmet.

5. Helyezze a gyereket a gyerekülésbe és mindkét kezét fűzze be a hámszíjakra.

! Miután a gyereket elhelyezte, ellenőrizze hogy a vállhámszíjak megfelelő magasságban vannak.

6. Csatolja be a csatot. Kérjük tanulmányozza ²⁸

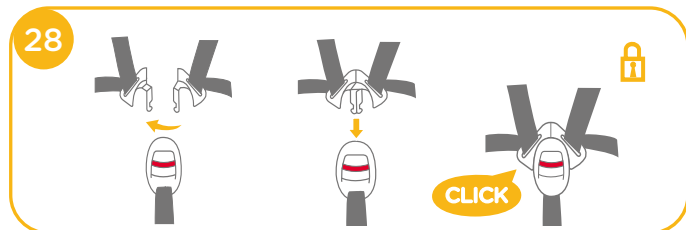

7. Húzza le az állító hálót és állítsa a megfelelő hosszra, hogy a gyerek biztonságban legyen. ²⁹

! Győződjön meg, hogy a gyerek és a vállhámszíj közötti távolság körülbelül egy kézvastagságnyi.

8. Ha a ^{24&25&26} lépéseket akkor teszi meg, amikor megérkezett a célhoz, miközben kiveszi a gyereket, majd a hámszíjakat úgy helyezze el, hogy nincs útban és készen áll beülésre amikor visszatér a gépkocsihoz.



Előrenéző mód használata

(A gyerek magassága 76cm- 105cm/ A gyerek súlya 19,5kg/ 15 hónap- 4 év)

lásd a képeket ³ - ⁹

! Kérjük szerelje a gyerekülést a gépkocsi ülésébe, ezután helyezze bele a gyereket.

lásd a képeket ³⁰ - ³⁷

1. Nyomja meg az ISOFIX állító gombot ³⁰ -1 és húzza el az alapot az üléstől. ³⁰ -2

2. Nyomja meg a forgó gombot hogy elfordítsa a könnyebb oldalsó behelyezésére/kivételére a gyerekeknek, maj fordítsa vissza a kívánt irányba. ³¹ & ³³

3. Amennyiben szorosabban kell szerelni, vagy nagyobb helyre van szükség, nyomja meg az ISOFIX állító gombot ³² -1 és nyomja az állításhoz. ³² -2

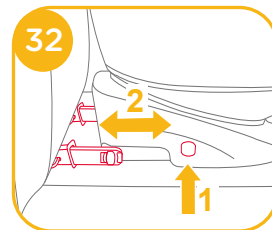
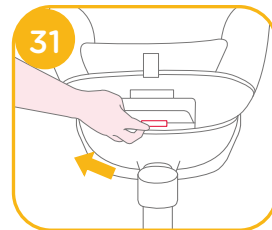
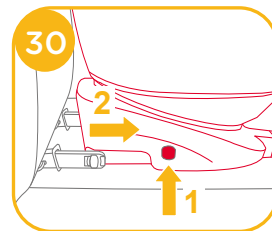

- ! Az ISOFIX csatlakozókat hozzá kell csatolni és rögzíteni az ISOFIX csatoló pontokhoz. **33** -1
- ! A terhelő lábat helyesen, zöld jelzéssel kell felszerelni. **33** -2
- ! Mindig győződjön meg arról, hogy a fejlett gyerekülés mindig előre néző vagy hátrafelé néző módban marad, függetlenül attól, hogy van-e gyermek a fejlett gyerekülésben vagy sem.

A gyermek rögzítése

Miután a gyereket az ülésbe helyezte, ellenőrizze hogy a vállhámcsíjak megfelelő magasságban vannak.

1. Nyomja meg a háló állító gombját, miközben kihúzza a vállhámcsíjat a megfelelő hosszúságra. **34**
2. Nyissa ki a hámcsíjak csatját a vörös gomb megnyomásával. **35**
3. Rögzítse a csatokat az ülés mindkét oldalán, hogy a gyerek előre néző elhelyezése könnyebb legyen. **36**
4. Amikor a gyerekülést előrenéző kiscyber módban szereli, ne használja a csecsemő betétet.
5. Helyezze a gyereket a gyerekülésbe és mindkét kezét fűzze be a hámcsíjakra. Csatlózza be a csatot.

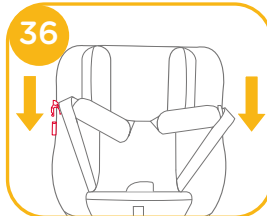
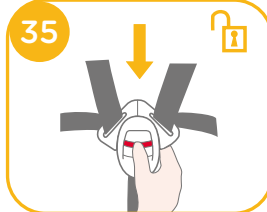
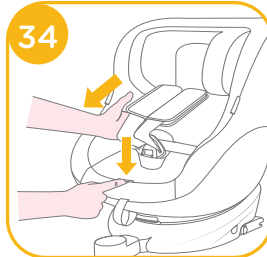

- ! Miután a gyereket elhelyezte, ellenőrizze hogy a vállhámcsíjak megfelelő magasságban vannak.

6. Húzza le az állító hálót és állítsa a megfelelő hosszra, hogy a gyerek biztonságban legyen. **37**
- ! Győződjön meg, hogy a gyerek és a vállhámcsíj közötti távolság körülbelül egy kézvastagságnyi.
7. Ha a **34** & **35** & **36** lépéseket akkor teszi meg, amikor megérkezett a célhoz, miközben kiveszi a gyereket, majd a hámcsíjakat úgy helyezze el, hogy nincs útban és készen áll beülésre amikor visszatér a gépkocsinhoz.

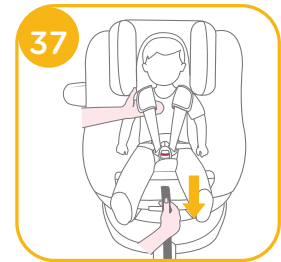

A puha belsők eltávolítása

lásd a képeket **38** - **45**

A csat kiengedéséhez nyomja meg a piros gombot. **38**

Kövesse az **39** - **45** lépéseket, hogy eltávolítsa a puha belsőt.

A puha belsők újbóli felszereléséhez kérjük ismételje meg a lépéseket fordított sorrendben.

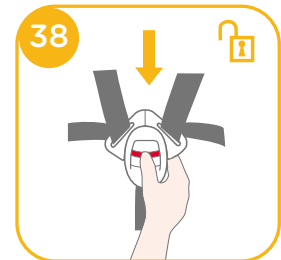

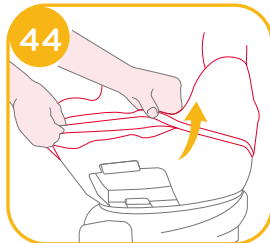
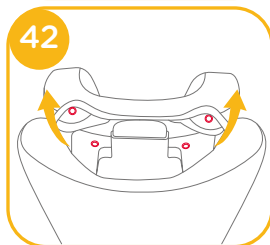
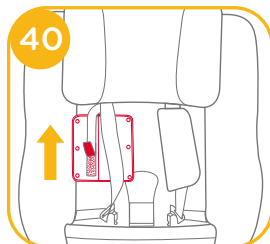
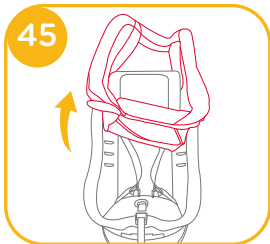
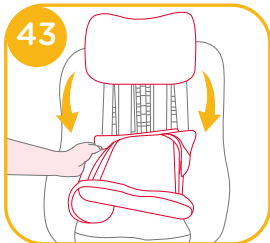
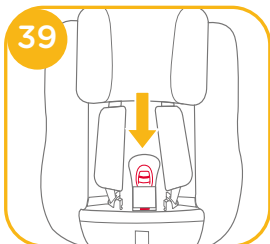

Tisztítás és karbantartás

- ! Miután eltávolította a betét beszorítóját, kérjük tárolja olyan helyen ahol a gyerek nem fér hozzá.
- ! Kérjük mossa a puha belsőt és a belső bélést hideg vízzel 30°C alatt.
- ! Ne vasalja a puha belsőt.
- ! Ne fehéritse vagy ne tisztítsa a puha belsőt.
- ! Ne használjon hígítás nélküli mosószereket, benzint vagy más szerves oldószert a gyerekülés vagy az alap mosására. Ezek károsíthatják a gyerekülést.
- ! Ne csavarja az ülészutat vagy a belső bélést, hogy ezzel megszáítsa. Ráncos maradhat az ülészutat és a belső bélés.
- ! Kérjük terítse ki száradni az árnyékba az ülészutatot és a belső bélést.
- ! Amennyiben hosszú ideig nem használja a gyerekülést vagy az alapot, kérjük vegye ki a gépkocsiból. Tegye a gyerekülést hűvös, száraz helyre, ahol a gyermek nem érheti el.
- ! Tisztítás közben vigyázzon a hámszj csatlóokra.



RO Bun venit la Joie™

Felicitări pentru că ați devenit parte din familia Joie! Ne bucurăm să participăm la călătoria alături de micuțul vostru. Călătorind cu sistemul îmbunătățit de siguranță pentru copii Joie spin 360™ GTi, utilizați un sistem de siguranță pentru copii de înaltă calitate, complet certificat i-Size. Citiți cu atenție acest manual și urmați fiecare pas pentru a asigura o călătorie confortabilă și cea mai înaltă protecție pentru copilul dvs.

Pentru a utiliza sistemul de siguranță îmbunătățit Joie pentru copii cu conexiunile i-Size ISOFIX în conformitate cu Regulamentul ECE R129, copilul trebuie să îndeplinească următoarele cerințe.

Cu fața înapoi: Înălțimea copilului 40cm -105 cm/max. 19,5kg
Cu fața înainte: Înălțimea copilului 76 cm -105 cm/max. 19,5kg

Baza

Citiți toate instrucțiunile din manual înainte de asamblarea și utilizarea acestui produs.

I IMPORTANT: PĂSTRAȚI PENTRU CONSULTĂRI ULTERIOARE. CITIȚI CU ATENȚIE.

Păstrați manualul de instrucțiuni în compartimentul de depozitare din partea de jos a bazei, conform figurii din dreapta.

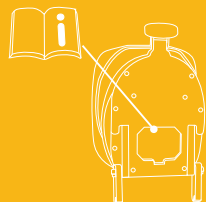

Pentru informații privind garanția, vizitați site-ul nostru web pe joiebaby.com

Lista componentelor

Asigurați-vă că nu lipsesc aceste componente. Contactați vânzătorul dacă lipsesc anumite componente.

- 1 Suport pentru cap
- 2 Căptușeală scaun
- 3 Cataramă
- 4 Husă de reglare
- 5 Buton de reglaj al înclinării
- 6 Picior de încărcare
- 7 Indicator al piciorului de încărcare
- 8 Buton de reglaj picior de fixare A
- 9 Buton de reglaj picior de fixare B
- 10 Buton rotație
- 11 Huse curea de umăr
- 12 Inserție pentru sugari
- 13 Manetă de reglare a suportului pentru cap
- 14 Conector ISOFIX
- 15 Buton de reglaj ISOFIX
- 16 Ghidaje ISOFIX
- 17 Scut de impact lateral x2

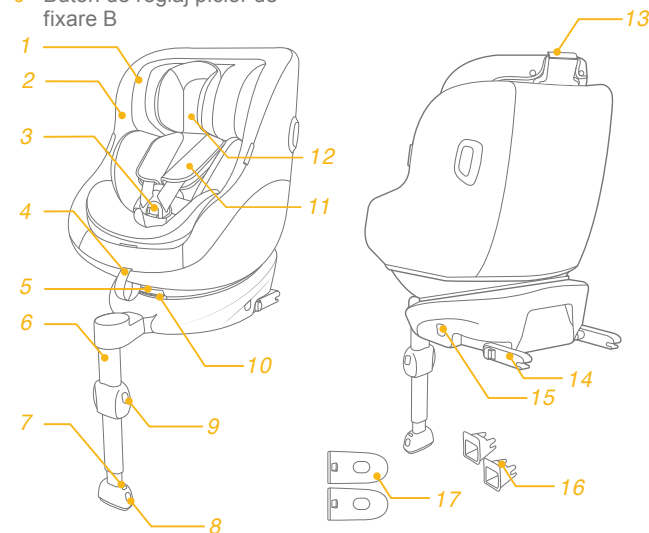

AVERTISMENT

- ! **AVEȚI GRIJĂ** ca articolele rigide și componentele din plastic ale sistemului de siguranță să fie amplasate și instalate astfel încât să nu poată fi prinse de un scaun mobil sau de o ușă a vehiculului.
- ! **NU utilizați sistemele de siguranță îmbunătățite pentru copii orientate în spate în raport cu direcția de deplasare a vehiculului în poziții de ședere în care este instalat un airbag frontal.**
- ! **Pentru a utiliza acest sistem de siguranță îmbunătățit pentru copii în conformitate cu Regulamentul ONU Nr. 129, copilul trebuie să îndeplinească următoarele cerințe.**
- ! **Cu fața înapoi: Înălțimea copilului 40 cm -105 cm / max. 19,5kg**
- ! **Cu fața înainte: Înălțimea copilului 76 cm 105 cm / max. 19,5kg**
- ! **IMPORTANT - NU UTILIZAȚI SCAUNUL CU FAȚA ÎNAINTE PENTRU COPII CU VÂRSTE MAI MICI DE 15 luni (Consultați instrucțiunile).**
- ! **Este posibil ca sistemul de siguranță pentru copii să nu se potrivească în toate vehiculele autorizate. Consultați lista de montaj inclusă pentru mai multe detalii.**
- ! **Toate curelele care fixează copilul trebuie să fie ajustate la corpul copilului, iar curelele nu trebuie răsucite.**

AVERTISMENT

- ! **După plasați copilul în acest sistem de siguranță îmbunătățit pentru copii, cureaua trebuie utilizată corect. Asigurați-vă că orice curea pentru genunchi este plasată jos, astfel încât pelvisul să fie cuplat ferm, fixat.**
- ! **Dispozitivul trebuie să fie schimbat dacă a fost supus unor tensiuni violente în caz de accident. Un accident poate cauza daune pe care nu le puteți vedea.**
- ! **Luați în considerare pericolul de a face modificări sau adăugări la dispozitiv fără aprobarea autorității competente, cât și pericolul de a nu urmări îndeaproape instrucțiunile de instalare furnizate de producătorul sistemului de siguranță îmbunătățit pentru copii.**
- ! **Vă rugăm să păstrați acest sistem de siguranță îmbunătățit pentru copii departe de lumina soarelui, în caz contrar poate fi prea fierbinte pentru pielea copilului. Atingeți întotdeauna sistemul de siguranță îmbunătățit pentru copii înainte de a pune copilul în acesta.**
- ! **NICIODATĂ nu lăsați copilul nesupravegheat cu acest sistem de siguranță îmbunătățit pentru copii.**
- ! **Orice bagaje sau alte obiecte care ar putea cauza răniri în cazul unui accident trebuie fixate corespunzător.**
- ! **Sistemul îmbunătățit de siguranță pentru copii NU TREBUIE utilizat fără componentele moi.**
- ! **Componentele moi nu trebuie să fie înlocuite decât cu cele recomandate de producător, deoarece componentele moi sunt parte integrantă a performanței sistemului de fixare.**

AVERTISMENT

- ! **Verificați dacă acest sistem îmbunătățit de siguranță pentru copii poate fi instalat corect în vehiculul dvs. înainte de a-l achiziționa.**
- ! **NICIUN sistem de siguranță îmbunătățit pentru copii poate garanta protecția completă împotriva rănirii în caz de accident. Cu toate acestea, utilizarea corectă a acestui sistem de siguranță îmbunătățit pentru copii va reduce riscul rănirii grave sau al decesului copilului.**
- ! **NU instalați acest sistem de siguranță îmbunătățit pentru copii fără a urma instrucțiunile din acest manual sau vă puteți pune copilul într-un pericol grav de rănire sau deces. Utilizatorul trebuie, de asemenea, să consulte manualul producătorului vehiculului.**
- ! **NU utilizați acest sistem de siguranță îmbunătățit pentru copii dacă acesta are componente deteriorate sau lipsă.**
- ! **NU îmbrăcați copilul cu haine largi/prea mari, deoarece acest lucru poate împiedica fixarea corectă și sigură a copilului de curelele pentru umeri și de cureaua pentru coapse între picioare.**

Urgențe

În caz de urgență sau accidente, este esențial să îi fie acordate primul ajutor și tratament medical copilului.

Informații referitoare la produs

1. Acesta este un sistem îmbunătățit de siguranță pentru copii i-Size. Acesta este omologat în temeiul regulamentului ONU nr. 129 pentru utilizare în poziții așezate într-un vehicul compatibil i-Size, astfel cum este indicat de către producătorul vehiculului în manualul utilizatorului vehiculului.
2. În caz de nelămuriri, consultați fabricantul sau vânzătorul sistemului de siguranță îmbunătățit pentru copii.

Materiale	Plastic, metal, textil
Nr. brevet	Brevet în așteptare

Preocupări legate de instalare

consultați imaginile 1 - 2

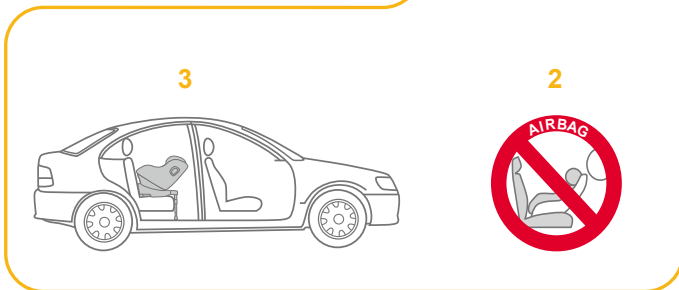
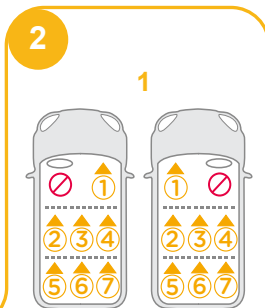
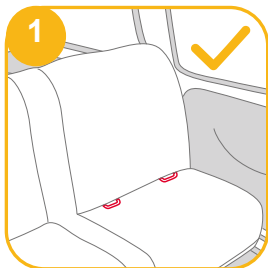

Alegeți modul de instalare

	Dimensiuni copil	Modul de instalare	Instalarea	Vârsta de referință	Poziția de inclinare
ECE R129	40 cm-105 cm/ ≤19,5kg	Modul de orientare spre spate		Aprox. de la naștere până la 4 ani	Poziția 1-5
	76cm-105 cm/ ≤19,5kg	Modul de orientare spre înainte		15 luni până la aproximativ 4 ani	Poziția 1-5

Instalarea bazei

consultați imaginile 3 - 12

! După ce așezați baza pe scaunul vehiculului, extindeți piciorul de fixare pe podea.

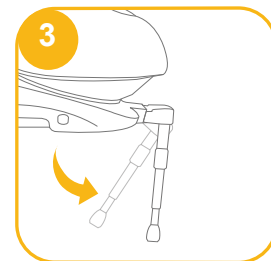

! Introduceți ghidaje de atașare de ISOFIX pentru a vă ajuta la instalare. 4 -1

! Există 10 poziții reglabile pentru ISOFIX. Apăsați pe butonul de ajustare ISOFIX pentru a plia ISOFIX. 5

! Asigurați-vă că ambii conectori ISOFIX sunt atașați în siguranță în punctele de ancorare ISOFIX. Culoarele indicatorilor de pe ambii conectori ISOFIX trebuie să fie complet verzi. 6 -1

! Dacă este necesară o instalare mai strânsă sau spațiu suplimentar în cabină, apăsați butonul de reglare ISOFIX 5 -1 și apăsați pentru a regla. 6

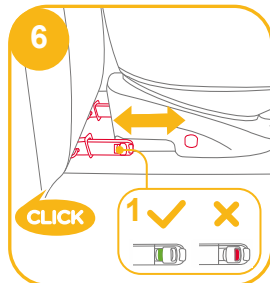
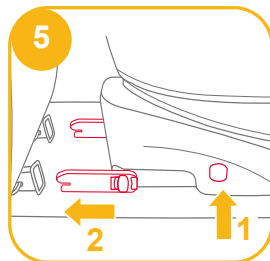
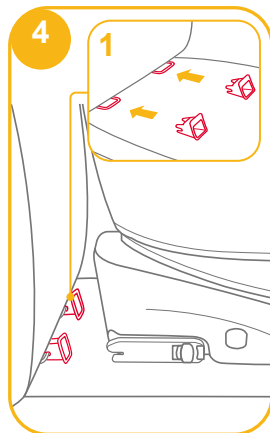

! După fixarea ISOFIX, trageți piciorul de susținere în jos, până la podea. Când indicatorul piciorului de fixare indică verde înseamnă că este instalat corect.

! Strângeți butonul de eliberare a piciorului de fixare, apoi scurtați piciorul de fixare în sus. 7

! Asigurați-vă întotdeauna că piciorul de susținere este în contact cu podeaua vehiculului și rămâne blocat, indiferent dacă există sau nu un copil în scaunul pentru copii îmbunătățit.

! Piciorul de fixare are mai multe poziții. Atunci când indicatorul piciorului de fixare arată roșu, aceasta înseamnă că piciorul de fixare este în poziția greșită. 8

! Asigurați-vă că piciorul de fixare este în contact complet cu podeaua vehiculului. Roșu înseamnă o instalare incorectă. 8

! Verificați pentru a vă asigura că baza este bine instalată trăgând ambii conectori ISOFIX.

! Conectorii ISOFIX trebuie atașați și blocați pe punctele de ancorare ISOFIX. 9 -1

! Piciorul de fixare trebuie instalat corect cu indicatorul verde. 9 -2

Consultați modul de orientare opus față de direcția de mers și modul înclinat, din cadrul secțiunii, pentru a utiliza sistemul de siguranță pentru copii.

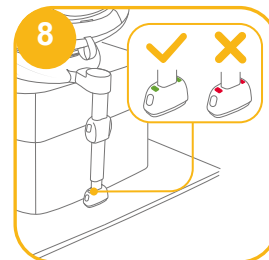
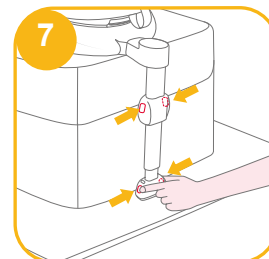

Scoaterea bazei

Pentru a scoate din vehicul apăsați butonul de reglare ISOFIX **10** -1 și trageți baza la distanță de scaun. **10** -2

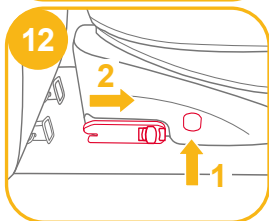
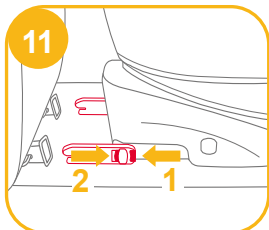
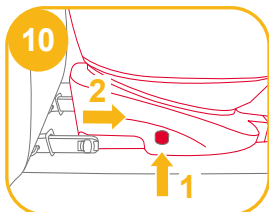

Apoi apăsați și eliberați conectorii din sistemul ISOFIX al vehiculului. **11**

Pentru a preveni deteriorarea în timpul transportului, apăsați butonul de reglare ISOFIX **12** -1 și pliați conectorul complet. **12** -2

Reglarea înclinării

consultați imaginile **13** - **14**

Strângeți mânerul de reglare a înclinării **13** pentru a regla sistemul de siguranță pentru copii în poziția corectă. Unghiurile de înclinare sunt prezentate la **14**.

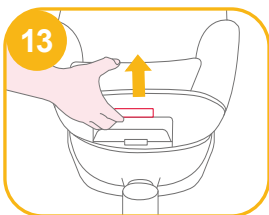

Verificați din nou poziția piciorului de fixare după înclinare.

Există 5 poziții de înclinare în modul de poziționare spre înainte și 5 poziții în modul de poziționare spre spate.



Utilizați scutul de impact lateral

consultați imaginile **15** - **16**

1. Sistemul de siguranță îmbunătățit pentru copii este livrat cu un scut de impact lateral detașabil. Scutul de impact lateral trebuie utilizat pe ușa vehiculului pentru o protecție optimă. Instalarea prezentată în **15**.
2. Apăsați butonul de eliberare pentru a îndepărta protecția de impact lateral. **16**

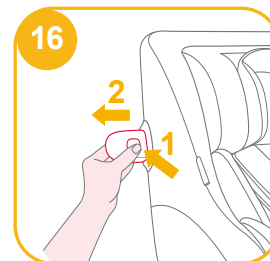
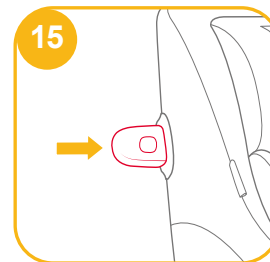

Reglarea înălțimii pentru suportul pentru cap și hamurile de umăr

consultați imaginile 17 - 19

1. Reglați suportul pentru cap și verificați dacă hamurile de umăr se află la înălțimea corectă, conform 17
 - ! Atunci când sunt utilizate în modul pentru copii mici, înălțimea hamurilor pentru umeri trebuie să fie chiar la nivelul părții umerilor copilului. 17
 - ! Atunci când sunt utilizate în modul orientat în față, fantele hamurilor pentru umeri trebuie să fie la nivelul umerilor copilului. 17
2. Trageți maneta de reglare a suportului pentru cap 18, în timp ce trageți în sus sau împingeți în jos suportul pentru cap până când se fixează în una dintre cele 6 poziții. Pozițiile suportului pentru cap sunt prezentate la 19.

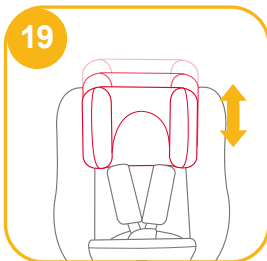
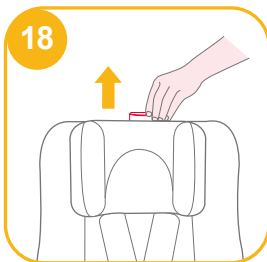

Utilizarea în modul de orientare spre spate (Înălțimea copilului 40 cm-105 cm/Greutatea copilului ≤ 19,5 kg/sugar - 4 ani)

consultați imaginile 3 - 9

! Vă rugăm să instalați sistemul de siguranță pentru copii pe scaunul din spate al vehiculului, apoi puneți copilul în sistemul de siguranță pentru copii.

consultați imaginile 20 - 29

1. Apăsați butonul de reglare ISOFIX 20 -1 și trageți baza de pe scaunul vehiculului.
2. Apăsați butonul de rotație pentru a roti scaunul, pentru o încărcare/ descărcare laterală mai ușoară a copilului, apoi rotiți scaunul în poziția dorită. 21&23
3. Dacă este necesară o instalare mai strânsă sau spațiu suplimentar în cabină, apăsați butonul de reglare ISOFIX 22 -1 și apăsați pentru a regla. 22 -2

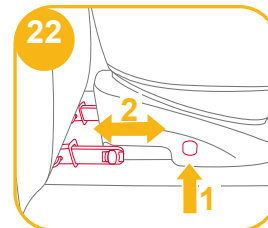
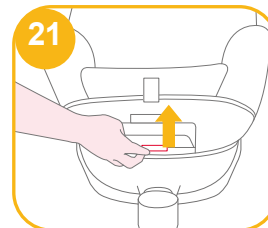
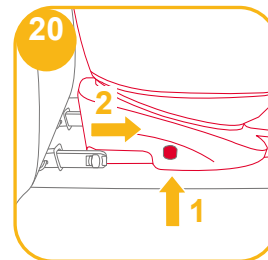

! Conectorii ISOFIX trebuie atașați și blocați pe punctele de ancorare ISOFIX. 23 -1

! Piciorul de fixare trebuie instalat corect cu indicatorul verde. 23 -2

! Asigurați-vă întotdeauna că scaunul pentru copii îmbunătățit rămâne blocat în modul orientat către față sau în modul orientat către spate, indiferent dacă există sau nu un copil în scaunul pentru copii îmbunătățit.

Fixarea copilului

După ce ați așezat copilul în scaun, verificați dacă curelele hamului de umăr sunt reglate la înălțimea corectă.

1. Apăsați butonul de reglare a curelei, în timp ce trageți hamurile pentru umeri la lungimea corespunzătoare. 24

2. Deblocați catarama hamurilor apăsând butonul roșu. 25

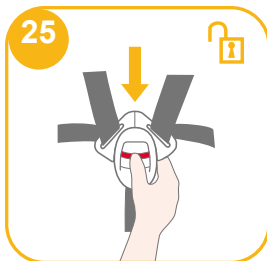
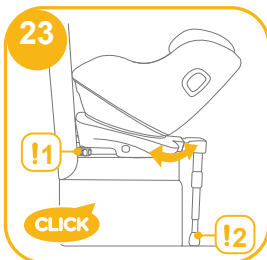

3. Fixați cataramele de pe ambele părți ale scaunului pentru o comoditate sporită a plasării copilului. 26

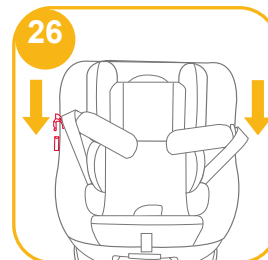

4. Inserția pentru copii este pentru protecția copiilor. 27

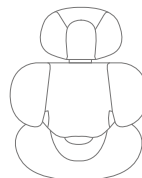
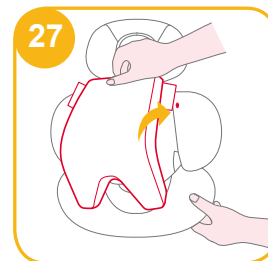

Recomandăm utilizarea inserției complete pentru confort pentru copii cu înălțimea sub 60 cm sau până când inserția devine neîncăpătoare. Inserția pentru copii crește protecția împotriva impactelor laterale.

5. Așezați copilul în sistemul de siguranță îmbunătățit pentru copii și treceți ambele brațe ale copilului prin hamuri.

! După ce copilul este așezat, verificați din nou dacă hamurile pentru umeri sunt la înălțimea corespunzătoare.

6. Cuplați catarama. Consultați 28

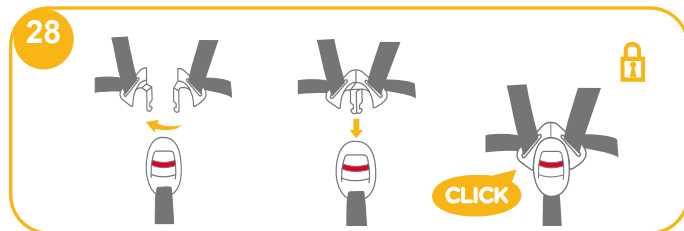

7. Trageți în jos husa de reglare și reglați hamul astfel încât copilul să fie bine fixat. 29

! Asigurați-vă că spațiul dintre copil și curelele hamului de umăr este de aproximativ o lățime de mână.

8. Dacă pașii 24 & 25 & 26 sunt urmați la sosirea la destinație în timp ce îndepărtați copilul, atunci hamul va fi poziționat astfel încât să nu fie un obstacol și să fie gata pentru încărcare când vă întoarceți la vehicul.



Utilizarea în modul de orientare spre înainte (Înălțimea copilului 76 cm-105 cm/Greutatea copilului ≤ 19,5 kg/ 15 luni - 4 ani)

consultați imaginile 3 - 9

! Vă rugăm să instalați sistemul de siguranță pentru copii pe scaunul vehiculului, apoi să puneți copilul în sistemul de siguranță pentru copii.

consultați imaginile 30 - 37

1. Apăsați butonul de reglare ISOFIX 30 -1 și trageți baza de pe scaunul vehiculului. 30 -2

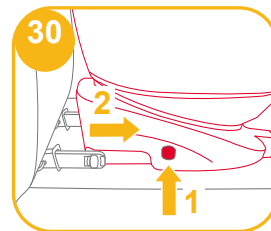

2. Apăsați butonul de rotație pentru a roti scaunul, pentru o încărcare/ descărcare laterală mai ușoară a copilului, apoi rotiți scaunul înainte, în poziția dorită. 31 & 33

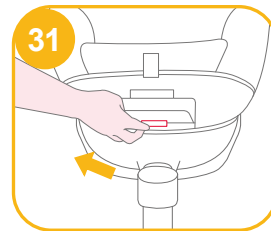

3. Dacă este necesară o instalare mai strânsă sau spațiu suplimentar în cabină, apăsați butonul de reglare ISOFIX 32 -1 și apăsați pentru a regla. 32 -2

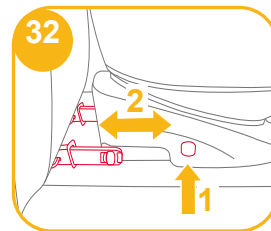

! Conectorii ISOFIX trebuie atașați și blocați pe punctele de ancorare ISOFIX. 33 -1

! Picioarea de fixare trebuie instalat corect cu indicatorul verde. 33 -2

! Asigurați-vă întotdeauna că scaunul pentru copii îmbunătățit rămâne blocat în modul orientat către față sau în modul orientat către spate, indiferent dacă există sau nu un copil în scaunul pentru copii îmbunătățit.

Fixarea copilului

După ce ați așezat copilul în scaun, verificați dacă curelele hamului de umăr sunt reglate la înălțimea corectă.

1. Apăsăți butonul de reglare a curelei, în timp ce trageți hamurile pentru umeri la lungimea corespunzătoare. 34
2. Deblocați catarama hamurilor apăsând butonul roșu. 35
3. Fixați cataramele de pe ambele părți ale scaunului pentru o comoditate sporită a plasării copilului în poziția de orientare spre înainte. 36
4. La instalarea sistemului de siguranță pentru copii în modul orientat în față, nu utilizați inserția pentru copii.
5. Așezați copilul în sistemul de siguranță îmbunătățit pentru copii și treceți ambele brațe ale copilului prin hamuri. Cuplați catarama.

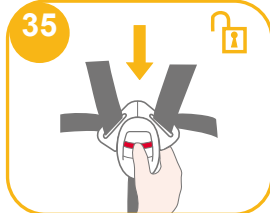
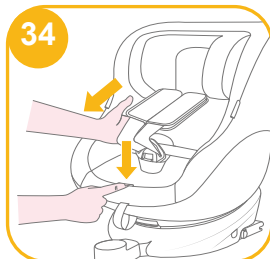

! După ce copilul este așezat, verificați din nou dacă hamurile pentru umeri sunt la înălțimea corespunzătoare.

6. Trageți în jos husa de reglare și reglați hamul astfel încât copilul să fie bine fixat. 37

! Asigurați-vă că spațiul dintre copil și curelele hamului de umăr este de aproximativ o lățime de mână.

7. Dacă pașii 34 & 35 & 36 sunt urmați la sosirea la destinație în timp ce îndepărtați copilul, atunci hamul va fi poziționat astfel încât să nu fie un obstacol și să fie gata pentru încărcare când vă întoarceți la vehicul.

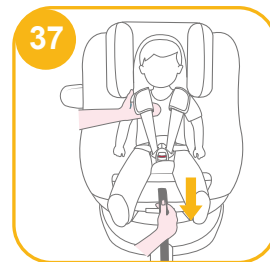

Demontarea părților moi

consultați imaginile 38 - 45

Apăsăți butonul de culoare roșie pentru a decupla catarama. 38

Urmați pașii 39 - 45 pentru a detașa componentele moi.

Pentru a reatașa componentele moi, vă rugăm repetați pașii de mai sus în ordine inversă.

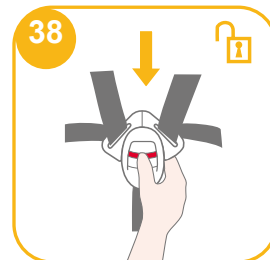

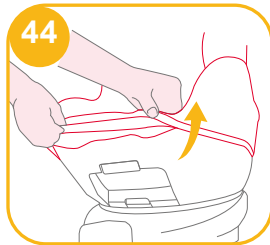
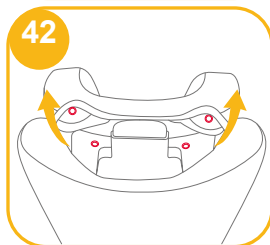
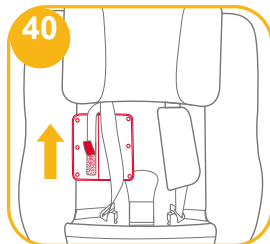
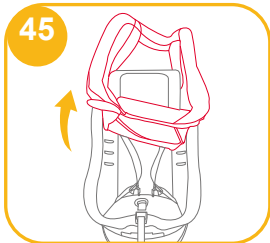
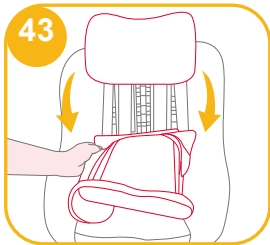
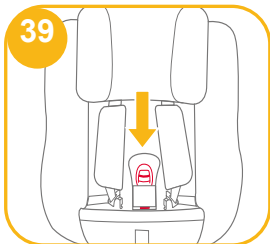

Îngrijire și întreținere

- ! După îndepărtarea penei din inserție, vă rugăm să o depozitați în locuri inaccesibile copilului.
- ! Spălați componentele moi și căptușeala interioară cu apă rece, sub 30°C.
- ! Nu călcați componentele moi.
- ! Nu înălbiți sau nu curățați chimic componentele moi.
- ! Nu utilizați detergenți neutri nediluți benzină sau alți solvenți organici pentru a spăla sistemul de siguranță pentru copii sau baza. Aceasta poate cauza deteriorarea sistemului de siguranță pentru copii.
- ! Nu storceți husa scaunului și căptușeala interioară pentru a le usca. Poate lăsa cute în husa scaunului și căptușeala interioară.
- ! Lăsați husa scaunului și căptușeala interioară să se usuce în aer liber, la umbră.
- ! Îndepărtați sistemul de siguranță pentru copii și baza de pe scaunul vehiculului dacă nu le folosiți pentru o perioadă lungă de timp. Puneți sistemul de siguranță pentru copii într-un loc răcoros și uscat și unde copilul nu îl poate accesa.
- ! Nu manipulați conectorii cablajului în timpul curățării.



EL Καλώς ήλθατε στη Joie™

Συγχαρητήρια, γίνετε μέλος της οικογένειας Joie! Είμαστε ιδιαίτερος ενθουσιασμένοι που θα βρισκόμαστε μαζί στο ταξίδι σας με το μικρό σας. Όταν ταξιδεύετε με το ενισχυμένο κάθισμα ασφαλείας Joie spin 360™ GTi χρησιμοποιείτε ένα παιδικό κάθισμα ασφαλείας υψηλής ποιότητας, πλήρως πιστοποιημένο ως προς την ασφάλειά του στην κατηγορία i-Size. Διαβάστε προσεκτικά αυτό το εγχειρίδιο και ακολουθήστε κάθε βήμα για να εξασφαλίσετε άνετη μετακίνηση και βέλτιστη προστασία για το παιδί σας.

Για να χρησιμοποιήσετε αυτό το παιδικό κάθισμα ασφαλείας της Joie με τους συνδέσμους ISOFIX i-Size σύμφωνα με τον Κανονισμό ECE R129, το παιδί σας πρέπει να πληροί τις ακόλουθες απαιτήσεις.

Κάθισμα στραμμένο προς τα πίσω: Ύψος παιδιού 40-105 εκ. / Έως 19,5 κιλά.

Κάθισμα στραμμένο προς τα εμπρός: Ύψος παιδιού 76-105 εκ. / Έως 19,5 κιλά.

Βάση

Διαβάστε όλες τις οδηγίες σε αυτό το εγχειρίδιο πριν την εγκατάσταση και χρήση του προϊόντος.

**! ΣΗΜΑΝΤΙΚΟ: ΦΥΛΑΞΤΕ ΓΙΑ ΜΕΛΛΟΝΤΙΚΗ ΑΝΑΔΡΟΜΗ.
ΔΙΑΒΑΣΤΕ ΠΡΟΣΕΚΤΙΚΑ.**

Φυλάξτε το εγχειρίδιο οδηγιών στον αποθηκευτικό θάλαμο στο κάτω μέρος της βάσης, όπως φαίνεται στη δεξιά εικόνα.

Για πληροφορίες σχετικά με την εγγύηση, επισκεφθείτε την ιστοσελίδα μας στο joiebaby.com

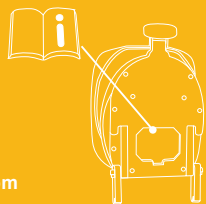

Κατάλογος εξαρτημάτων

Βεβαιωθείτε ότι δεν λείπουν εξαρτήματα. Επικοινωνήστε με το κατάστημα πώλησης σε περίπτωση που λείπει κάτι.

- | | | | |
|---|-----------------------------------|----|--------------------------------------|
| 1 | Στήριγμα κεφαλιού | 10 | Κουμπί περιστροφής |
| 2 | Μαξιλάρι καθίσματος | 11 | Καλύμματα μαντών ώμου |
| 3 | Πόρπη | 12 | Ένθετα βρέφους |
| 4 | Ιμάντας ρύθμισης | 13 | Μοχλός ρύθμισης στηρίγματος κεφαλιού |
| 5 | Κουμπί ρύθμισης ανάκλισης | 14 | Σύνδεσμος ISOFIX |
| 6 | Σκέλος φορτίου | 15 | Κουμπί ρύθμισης ISOFIX |
| 7 | Δείκτης σκέλους φορτίου | 16 | Οδηγοί ISOFIX |
| 8 | Κουμπί ρύθμισης σκέλους φορτίου A | 17 | Προστασία πλευρικής σύγκρουσης x2 |
| 9 | Κουμπί ρύθμισης σκέλους φορτίου B | | |

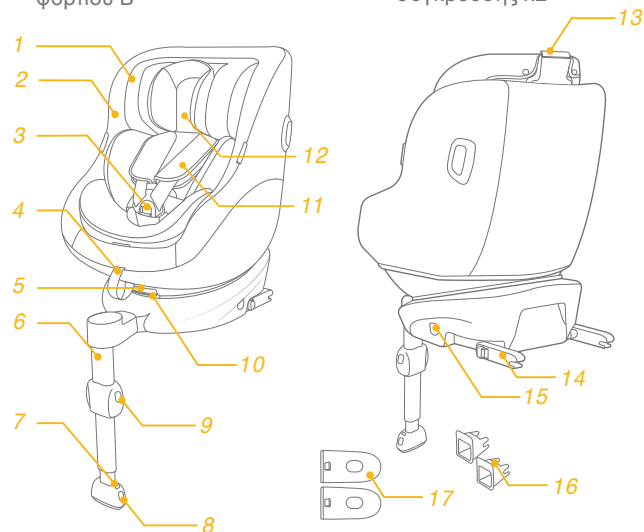

ΠΡΟΕΙΔΟΠΟΙΗΣΗ

- ! **ΦΡΟΝΤΙΣΤΕ** ώστε τα άκαμπτα αντικείμενα και τα πλαστικά μέρη του ενισχυμένου παιδικού καθίσματος ασφαλείας να τοποθετηθούν και να εγκατασταθούν με τρόπο που να μην είναι δυνατόν να παγιδευτούν από ένα κινούμενο κάθισμα ή την πόρτα του οχήματος.
- ! **ΜΗΝ** χρησιμοποιείτε το παιδικό κάθισμα στραμμένο προς τα πίσω σε καθίσματα οχημάτων όπου υπάρχει εγκατεστημένος ενεργός μπροστινός αερόσακος.
- ! Για να χρησιμοποιήσετε αυτό το παιδικό κάθισμα ασφαλείας σύμφωνα με τον Κανονισμό 129 του ΟΗΕ, το παιδί σας θα πρέπει να πληροί τις ακόλουθες προϋποθέσεις.
- ! Κάθισμα στραμμένο προς τα πίσω: Ύψος παιδιού 40-105 εκ. / έως 19,5 κιλά
- ! Κάθισμα στραμμένο προς τα εμπρός: Ύψος παιδιού 76-105 εκ. / έως 19,5 κιλά
- ! **ΣΗΜΑΝΤΙΚΟ - ΜΗΝ ΤΟΠΟΘΕΤΕΙΤΕ ΤΟ ΠΑΙΔΙ ΜΕ ΤΟ ΠΡΟΣΩΠΟ ΠΡΟΣ ΤΑ ΕΜΠΡΟΣ ΠΡΟΤΟΥ ΓΙΝΕΙ 15 ΜΗΝΩΝ** (Ανατρέξτε στις οδηγίες).
- ! Το ενισχυμένο παιδικό κάθισμα ασφαλείας μπορεί να μην ταιριάζει σε όλα τα εγκεκριμένα οχήματα. Για περισσότερες λεπτομέρειες, ανατρέξτε στη λίστα εφαρμογής.
- ! Όλοι οι ιμάντες που συγκρατούν το παιδί πρέπει να προσαρμόζονται στο σώμα του παιδιού και δεν πρέπει να είναι συστραμμένοι.

ΠΡΟΕΙΔΟΠΟΙΗΣΗ

- ! Αφού τοποθετήσετε το παιδί σας σε αυτό το ενισχυμένο παιδικό κάθισμα ασφαλείας, η ζώνη ασφαλείας πρέπει να χρησιμοποιηθεί σωστά. Βεβαιωθείτε ότι κάθε ιμάντας μέσης φοριέται χαμηλά, έτσι ώστε η λεκάνη να συγκρατείται σταθερά σε περίπτωση καταπόνησης.
- ! Αυτό το ενισχυμένο κάθισμα πρέπει να αντικαθίσταται αν έχει υποστεί έντονη καταπόνηση σε περίπτωση ατυχήματος. Ένα ατύχημα μπορεί να προκαλέσει βλάβη που δεν μπορείτε να δείτε.
- ! Αναλογιστείτε τους κινδύνους τυχόν τροποποιήσεων ή προσθηκών στο κάθισμα χωρίς την έγκριση της αρμόδιας αρχής, καθώς και τον κίνδυνο της μη τήρησης των οδηγιών εγκατάστασης που παρέχονται από τον κατασκευαστή του καθίσματος ασφαλείας.
- ! Προστατέψτε το ενισχυμένο παιδικό κάθισμα ασφαλείας από ηλιακό φως, διαφορετικά ενδέχεται να είναι πολύ ζεστό για την επιδερμίδα του παιδιού. Ελέγχετε πάντα τη θερμοκρασία του καθίσματος πριν τοποθετήσετε το παιδί μέσα σε αυτό.
- ! Μην αφήνετε **ΠΟΤΕ** το παιδί σας χωρίς επίβλεψη με το συγκεκριμένο ενισχυμένο παιδικό κάθισμα ασφαλείας.
- ! Τυχόν αποσκευές ή άλλα αντικείμενα που μπορούν να προκαλέσουν τραυματισμούς σε περίπτωση σύγκρουσης, θα πρέπει να ασφαλίζονται κατάλληλα.
- ! Το σύστημα ενισχυμένου παιδικού καθίσματος ασφαλείας **ΔΕΝ ΠΡΕΠΕΙ ΝΑ ΧΡΗΣΙΜΟΠΟΙΕΙΤΑΙ** χωρίς τα υφασμάτινα στοιχεία.
- ! Τα υφασμάτινα στοιχεία δεν πρέπει να αντικαθίστανται από οποιαδήποτε άλλα, εκτός από εκείνα που προτείνονται από τον κατασκευαστή, καθώς τα υφασμάτινα στοιχεία αποτελούν αναπόσπαστο μέρος της απόδοσης του παιδικού καθίσματος ασφαλείας.

ΠΡΟΕΙΔΟΠΟΙΗΣΗ

- ! Πριν την αγορά, ελέγξτε εάν αυτό το ενισχυμένο παιδικό κάθισμα ασφαλείας μπορεί να εγκατασταθεί σωστά στο όχημά σας.
- ! ΚΑΝΕΝΑ παιδικό κάθισμα ασφαλείας δεν μπορεί να εγγραφεί πλήρη προστασία από τραυματισμούς σε περίπτωση ατυχήματος. Η ορθή ωστόσο χρήση του συγκεκριμένου παιδικού καθίσματος ασφαλείας θα μειώσει τον κίνδυνο σοβαρού τραυματισμού ή θανάτου για το παιδί σας.
- ! ΜΗΝ εγκαταστήσετε ή χρησιμοποιήσετε αυτό το παιδικό κάθισμα ασφαλείας χωρίς να ακολουθήσετε τις οδηγίες σε αυτό το εγχειρίδιο, διαφορετικά ενδέχεται να θέσετε το παιδί σας σε σοβαρό κίνδυνο τραυματισμού ή θανάτου. Ο χρήστης πρέπει επίσης να ανατρέχει στο εγχειρίδιο οχήματος του κατασκευαστή.
- ! ΜΗΝ χρησιμοποιήσετε το συγκεκριμένο παιδικό κάθισμα ασφαλείας σε περίπτωση που έχει υποστεί φθορά ή του λείπουν εξαρτήματα.
- ! ΜΗΝ φοράτε στο παιδί σας μεγάλα/υπερμεγέθη ρούχα, καθώς αυτό μπορεί να εμποδίσει τη , σωστή ασφάλιση του παιδιού σας με τους ιμάντες ώμων και τον ιμάντα του καβάλου.

Έκτακτη ανάγκη

Σε περίπτωση έκτακτης ανάγκης ή ατυχήματος, η παροχή των πρώτων βοηθειών στο παιδί σας και η άμεση αναζήτηση ιατρικής περίθαλψης αποτελούν επιτακτική ανάγκη.

Πληροφορίες προϊόντος

1. Το συγκεκριμένο αποτελεί Ενισχυμένο Παιδικό Κάθισμα Ασφαλείας i-Size. Έχει εγκριθεί από τον Κανονισμό 129, για χρήση σε θέσεις καθίσματος οχημάτων συμβατές με i-Size, όπως υποδηλώνεται από τους κατασκευαστές του οχήματος στο εγχειρίδιο χρήστη του οχήματος.
2. Σε περίπτωση αμφιβολίας, συμβουλευτείτε τον κατασκευαστή του παιδικού καθίσματος ασφαλείας ή τον λιανοπωλητή.

Υλικά

Πλαστικά, μέταλλο, υφάσματα

Αριθμός ευρεσιτεχνίας

Διπλώματα ευρεσιτεχνίας σε εκκρεμότητα

Σημεία προσοχής κατά την εγκατάσταση

Δείτε τις εικόνες 1 - 2

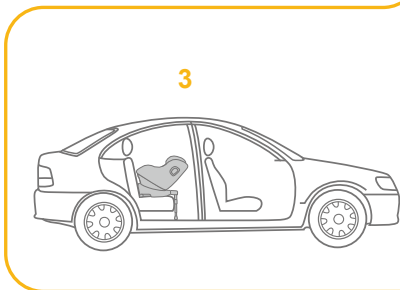
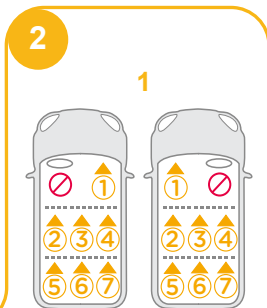
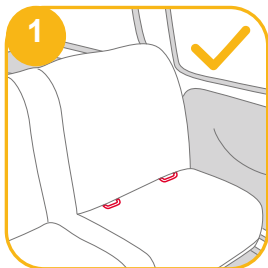

Επιλέξτε χρήση εγκατάστασης

	Μέγεθος παιδιού	Τρόπος εγκατάστασης	Εγκατάσταση	Ηλικία αναφοράς	Θέση ανάκλισης
ECE R129	40cm-105cm/ ≤19,5 κιλά	Κάθισμα στραμμένο προς τα πίσω		Από τη γέννηση έως 4 ετών	Θέση 1-5
	76cm-105cm/ ≤19,5 κιλά	Κάθισμα στραμμένο προς τα εμπρός		15 μηνών έως περ. 4 ετών	Θέση 1-5

Εγκατάσταση της βάσης

Δείτε τις εικόνες 3 - 12

! Αφού τοποθετήσετε τη βάση στο κάθισμα του οχήματος, τραβήξτε το σκέλος φορτίου προς τα κάτω.

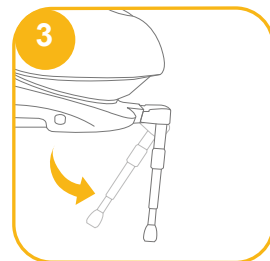

! Εισαγάγετε τους οδηγούς ISOFIX για βοήθεια στην εγκατάσταση. 4 -1

! Υπάρχουν 10 ρυθμιζόμενες θέσεις για ISOFIX. Πατήστε το κουμπι ρύθμισης του συστήματος ISOFIX για να επεκτείνετε το σύστημα ISOFIX. 5

! Βεβαιωθείτε ότι αμφότεροι οι σύνδεσμοι ISOFIX είναι συνδεδεμένοι με ασφάλεια στα σημεία αγκύρωσης ISOFIX. Τα χρώματα των δεικτών και στους δύο συνδέσμους ISOFIX πρέπει να είναι τελείως πράσινα. 6 -1

! Αν απαιτείται εγκατάσταση σε μικρότερο χώρο ή αυξημένος χώρος καμπίνας, πατήστε το κουμπι ρύθμισης ISOFIX 5 -1 και πιέστε για να ρυθμίσετε. 6

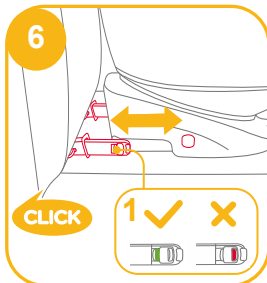
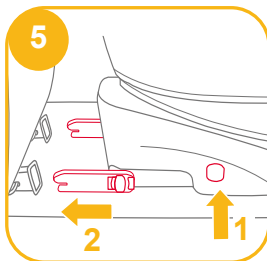
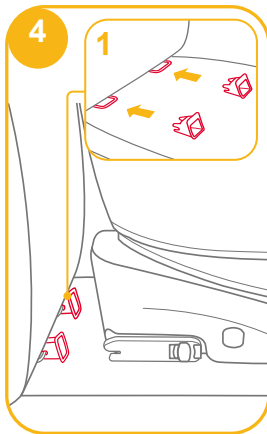

! Μετά την τοποθέτηση του ISOFIX, τραβήξτε το σκέλος φορτίου προς τα κάτω. Όταν ο δείκτης του σκέλους φορτίου δείχνει πράσινο, αυτό σημαίνει πως το σκέλος φορτίου έχει τοποθετηθεί σωστά.

! Συμπίεστε το κουμπι αποδέσμευσης σκέλους φορτίου, στη συνέχεια ρυθμίστε το μήκος του σκέλους. 7

! Πρέπει πάντα να βεβαιώνετε ότι το σκέλος φορτίου βρίσκεται σε επαφή με το δάπεδο του οχήματος και παραμένει ασφαλισμένο, ανεξάρτητα από το εάν κάθεται παιδί στο κάθισμα ασφαλείας ή όχι.

! Το σκέλος φορτίου έχει πολλές θέσεις. Όταν ο δείκτης του σκέλους φορτίου δείχνει κόκκινο, αυτό σημαίνει πως το σκέλος φορτίου βρίσκεται σε λάθος θέση. 8

! Βεβαιωθείτε ότι το σκέλος φορτίου έρχεται σε πλήρη επαφή με το δάπεδο του οχήματος. Το κόκκινο σημαίνει ότι έχει εγκατασταθεί λανθασμένα. 8

! Ελέγξτε για να βεβαιωθείτε ότι η βάση έχει εγκατασταθεί με ασφάλεια, τραβώντας πάνω και τους δυο συνδέσμους ISOFIX.

! Οι σύνδεσμοι ISOFIX πρέπει να έχουν προσαρτηθεί και ασφαλίσει στα σημεία αγκύρωσης ISOFIX. 9 -1

! Το σκέλος φορτίου πρέπει να εγκατασταθεί σωστά με τον πράσινο δείκτη. 9 -2

Ανατρέξτε στην τοποθέτηση του καθίσματος στραμμένο προς τα πίσω και στις θέσεις κλίσης για να χρησιμοποιήσετε το παιδικό κάθισμα ασφαλείας.

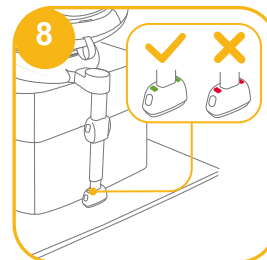
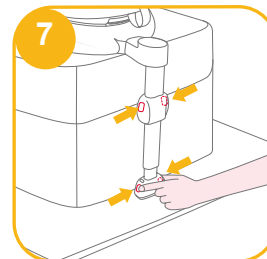

Αφαιρέστε τη βάση

Για να αφαιρέσετε το κάθισμα από το όχημα, πατήστε το κουμπί ρύθμισης ISOFIX **10 -1** και τραβήξτε προς το πίσω μέρος της βάσης από το κάθισμα. **10 -2**

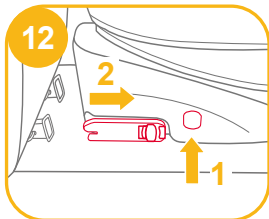
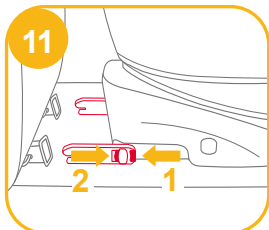
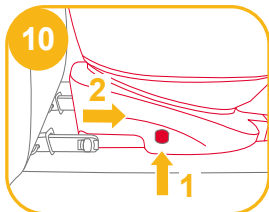

Στη συνέχεια πατήστε και απελευθερώστε τους συνδέσμους από το σύστημα ISOFIX του οχήματος. **11**

Για να αποφύγετε τυχόν ζημιά κατά τη μεταφορά, πατήστε το κουμπί ρύθμισης ISOFIX **12 -1** και διπλώστε τον σύνδεσμο πλήρως. **12 -2**

Ρύθμιση ανάκλισης

Δείτε τις εικόνες **13 - 14**

Πατήστε το κουμπί ρύθμισης ανάκλισης **13** και προσαρμόστε το παιδικό κάθισμα ασφαλείας στην κατάλληλη θέση. Οι γωνίες ανάκλισης παρουσιάζονται στην εικόνα **14**.

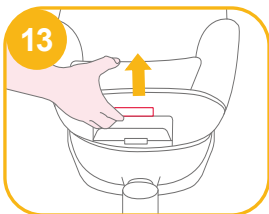

Ελέγξτε ξανά τη θέση του σκέλους φορτίου μετά την ανάκλιση.

Υπάρχουν 5 θέσεις ανάκλισης για την κατεύθυνση προς τα πίσω και 5 θέσεις ανάκλισης για την κατεύθυνση προς τα μπροστά.



Χρήση προστασίας από πλευρική σύγκρουση

Δείτε τις εικόνες **15 - 16**

1. Το ενισχυμένο παιδικό κάθισμα ασφαλείας παρέχεται με αφαιρούμενη προστασία από πλευρική σύγκρουση. Αυτή η προστασία από πλευρική σύγκρουση πρέπει να χρησιμοποιείται όταν το κάθισμα εγκαθίσταται στην πλευρά της πόρτας του οχήματος για βέλτιστη προστασία. Η εγκατάσταση παρουσιάζεται στην εικόνα **15**.

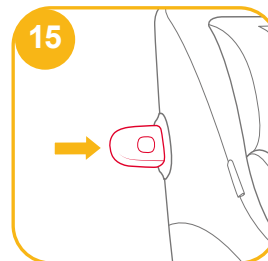

2. Πατήστε το κουμπί αποδέσμευσης για να αφαιρέσετε την προστασία από πλευρική σύγκρουση. **16**

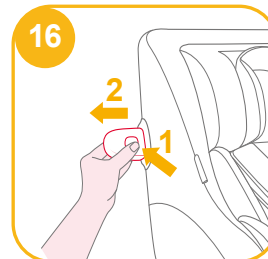

Ρύθμιση ύψους

για το στήριγμα κεφαλιού και τους ιμάντες ώμων

Δείτε τις εικόνες 17 - 19

1. Ρυθμίστε το στήριγμα κεφαλιού και ελέγξτε εάν οι ιμάντες ώμου βρίσκονται στο σωστό ύψος σύμφωνα με την εικόνα 17.
! Όταν χρησιμοποιείτε κατεύθυνση προς τα πίσω, το ύψος των ιμάντων ώμων πρέπει να είναι στο ίδιο επίπεδο με τους ώμους του παιδιού. 17
! Όταν χρησιμοποιείτε κατεύθυνση προς τα μπροστά, το ύψος των ιμάντων ώμων πρέπει να είναι στο ίδιο επίπεδο με τους ώμους του παιδιού. 17
2. Σηκώστε τον μοχλό ρύθμισης του στηρίγματος κεφαλιού 18, σηκώνοντας ταυτόχρονα προς τα πάνω ή στρώχνοντας προς τα κάτω το στήριγμα κεφαλιού μέχρι αυτό να κουμπώσει σε μία από τις 6 θέσεις. Οι θέσεις υποστήριξης κεφαλής εμφανίζονται στην εικόνα 19.

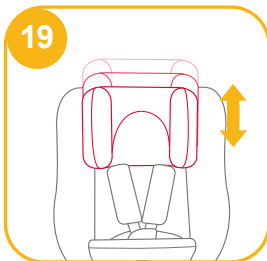
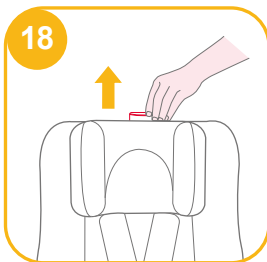

Χρήση καθίσματος στραμμένο προς τα πίσω

(Ύψος παιδιού 40-105 εκ. / Βάρος παιδιού ≤ 19,5 κιλά / βρέφους - 4 ετών)

Δείτε τις εικόνες 3 - 9

! Εγκαταστήστε το κάθισμα ασφαλείας στο πίσω κάθισμα του οχήματος και έπειτα τοποθετήστε το παιδί στο παιδικό κάθισμα ασφαλείας.

Δείτε τις εικόνες 20 - 23

1. Πατήστε το κουμπί ρύθμισης ISOFIX 20 -1 και τραβήξτε το πίσω μέρος της βάσης από το κάθισμα του οχήματος.
2. Πατήστε το κουμπί περιστροφής για ευκολότερη πλευρική τοποθέτηση/απομάκρυνση του παιδιού και, στη συνέχεια, περιστρέψτε το κάθισμα στην επιθυμητή θέση. 21&23
3. Αν απαιτείται εγκατάσταση σε μικρότερο χώρο ή αυξημένος χώρος καμπίνας, πατήστε το κουμπί ρύθμισης ISOFIX 22 -1 και πιέστε για να ρυθμίσετε. 22 -2

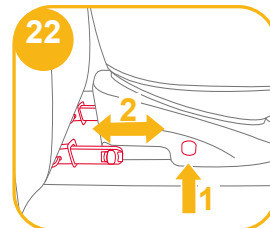
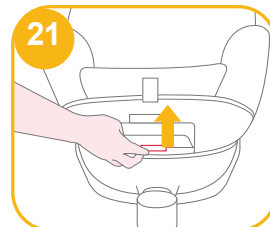
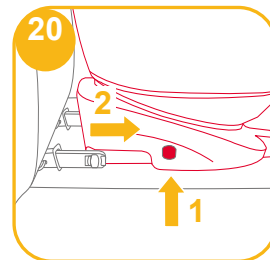

! Οι σύνδεσμοι ISOFIX πρέπει να έχουν προσαρτηθεί και ασφαλιστεί στα σημεία αγκύρωσης ISOFIX. **23** -1

! Το σκέλος φορτίου πρέπει να εγκατασταθεί σωστά με τον πράσινο δείκτη. **23** -2

! Πρέπει πάντα να βεβαιώνετε ότι το παιδικό κάθισμα ασφαλείας παραμένει ασφαλισμένο όταν είναι τοποθετημένο στο όχημα στραμμένο προς τα μπροστά ή προς τα πίσω, ανεξάρτητα από το εάν κάθεται παιδί στο κάθισμα ασφαλείας ή όχι.

Ασφάλεια του παιδιού

Αφού τοποθετηθεί το παιδί στο κάθισμα, ελέγξτε εάν οι ιμάντες ώμων βρίσκονται στο σωστό ύψος.

1. Πατήστε το κουμπί ρύθμισης ιμάντα, τραβώντας ταυτόχρονα προς τα έξω τους ιμάντες ώμων στο κατάλληλο μήκος. **24**
2. Ξεκλειδώστε την πόρτη των ιμάντων πατώντας το κόκκινο κουμπί. **25**

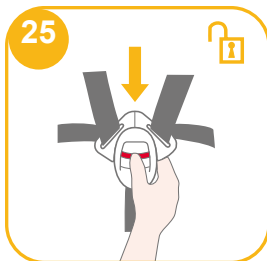
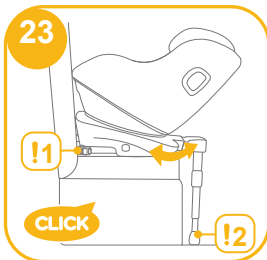

3. Στερεώστε τις πόρτες και στις δύο πλευρές του καθίσματος για να διευκολύνετε την τοποθέτηση του μωρού όταν το κάθισμα είναι στραμμένο προς τα εμπρός. **26**

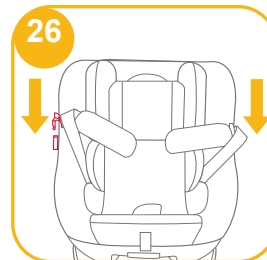

4. Το ένθεμα βρέφους είναι για την προστασία των παιδιών. **27**

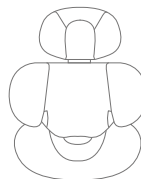
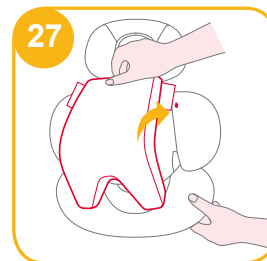

Συνιστούμε τη χρήση του πλήρους ενθέματος βρέφους για όσο χρόνο το μωρό είναι κάτω από 60 εκ. ή έως ότου ξεπεράσει το ένθεμα. Το ένθεμα βρέφους αυξάνει την προστασία από πλευρική σύγκρουση.

5. Τοποθετήστε το παιδί στο κάθισμα ασφαλείας και περάστε αμφότερα τα χέρια μέσα από τους ιμάντες.

! Όταν το παιδί έχει καθίσει, ελέγξτε ξανά εάν οι ιμάντες ώμων βρίσκονται στο σωστό ύψος.

6. Κουμπώστε την πόρπη. Ανατρέξτε στην **28**

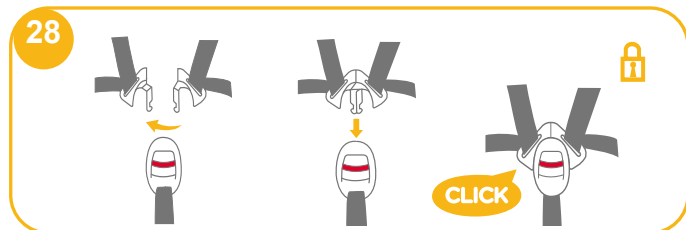

7. Τραβήξτε προς τα κάτω τον ιμάντα ρύθμισης και προσαρμόστε τον στο σωστό μήκος για να εξασφαλίσετε ότι το παιδί σας έχει τοποθετηθεί με ασφάλεια και άνεση. **29**

! Βεβαιωθείτε ότι ο χώρος μεταξύ του παιδιού και του ιμάντα ώμου είναι περίπου το πάχος μιας παλάμης.

8. Αν ακολουθήσετε τα βήματα **24&25&26** κατά την άφιξη στον προορισμό σας και κατά την απομάκρυνση του παιδιού, τότε ο ιμάντας θα τοποθετηθεί με τρόπο που δεν θα σας εμποδίζει κατά την επανατοποθέτηση του παιδιού όταν επιστρέψετε στο όχημα.



Χρήση με το παιδί να κοιτάζει προς τα μπροστά

(Ύψος παιδιού 76-105 εκ. / Βάρος παιδιού 19,5 κιλά/15 μηνών - 4 ετών)

Δείτε τις εικόνες **3 - 9**

! Εγκαταστήστε το κάθισμα ασφαλείας στο κάθισμα του οχήματος και έπειτα τοποθετήστε το παιδί στο παιδικό κάθισμα ασφαλείας.

Δείτε τις εικόνες **30 - 37**

1. Πατήστε το κουμπί ρύθμισης ISOFIX **30 -1** και τραβήξτε το πίσω μέρος της βάσης από το κάθισμα του οχήματος. **30 -2**

2. Πατήστε το κουμπί περιστροφής για περιστροφή για ευκολότερη πλευρική τοποθέτηση/ απομάκρυνση του παιδιού και, στη συνέχεια, περιστρέψτε το κάθισμα στην επιθυμητή θέση. **31&33**

3. Αν απαιτείται εγκατάσταση σε μικρότερο χώρο ή αυξημένος χώρος καμπίνας, πατήστε το κουμπί ρύθμισης ISOFIX **32 -1** και πιέστε για να ρυθμίσετε. **32 -2**

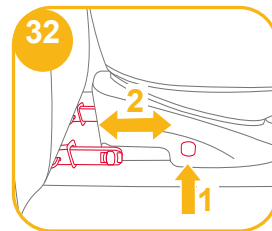
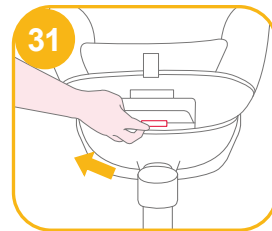
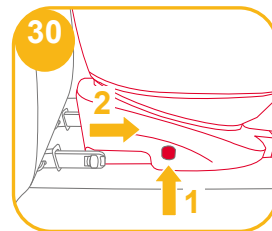

! Οι σύνδεσμοι ISOFIX πρέπει να έχουν προσαρτηθεί και ασφαλιστεί στα σημεία αγκύρωσης ISOFIX. **33 -1**

! Το σκέλος φορτίου πρέπει να εγκατασταθεί σωστά με τον πράσινο δείκτη. **33 -2**

! Πρέπει πάντα να βεβαιώνετε ότι το παιδικό κάθισμα ασφαλείας παραμένει ασφαλισμένο όταν είναι τοποθετημένο στο όχημα στραμμένο προς τα μπροστά ή προς τα πίσω, ανεξάρτητα από το εάν κάβεται παιδί στο κάθισμα ασφαλείας ή όχι.

Ασφάλεια του παιδιού

Αφού τοποθετηθεί το παιδί στο κάθισμα, ελέγξτε εάν οι ιμάντες ώμων βρίσκονται στο σωστό ύψος.

1. Πατήστε το κουμπί ρύθμισης ιμάντα, τραβώντας ταυτόχρονα προς τα έξω τους ιμάντες ώμων στο κατάλληλο μήκος. **34**
2. Ξεκλειδώστε την πόρπη των ιμάντων πατώντας το κόκκινο κουμπί. **35**
3. Στερεώστε τις πόρτες και στις δύο πλευρές του καθίσματος για να διευκολύνετε την τοποθέτηση του μωρού. **36**
4. Κατά την εγκατάσταση του παιδικού καθίσματος ασφαλείας με το παιδί να κοιτάζει προς τα μπροστά, μη χρησιμοποιείτε το ένθεμα βρέφους.
5. Τοποθετήστε το παιδί στο κάθισμα ασφαλείας και περάστε αμφότερα τα χέρια μέσα από τους ιμάντες. Κουμπώστε την πόρπη.

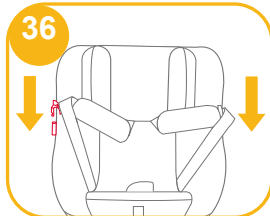
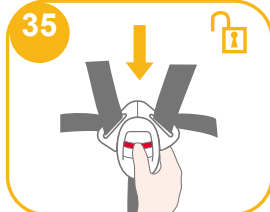
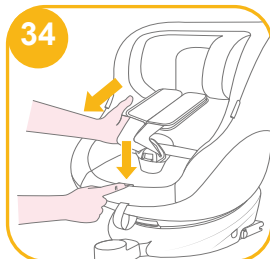

! Όταν το παιδί έχει καθίσει, ελέγξτε ξανά εάν οι ιμάντες ώμων βρίσκονται στο σωστό ύψος.

6. Τραβήξτε προς τα κάτω τον ιμάντα ρύθμισης και προσαρμόστε τον στο σωστό μήκος για να εξασφαλίσετε ότι το παιδί σας έχει τοποθετηθεί με ασφάλεια και άνεση. **37**

! Βεβαιωθείτε ότι ο χώρος μεταξύ του παιδιού και του ιμάντα ώμων είναι περίπου το πάχος μιας παλάμης.

7. Αν ακολουθήσετε τα βήματα **34 & 35 & 36** κατά την άφιξη στον προορισμό σας και κατά την απομάκρυνση του παιδιού, τότε ο ιμάντας θα τοποθετηθεί με τρόπο που δεν θα σας εμποδίζει κατά την επανατοποθέτηση του παιδιού όταν επιστρέψετε στο όχημα.

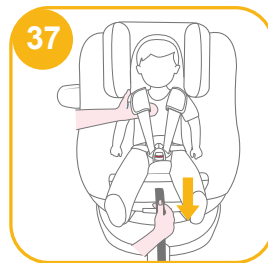

Αφαίρεση μαλακών στοιχείων

Δείτε τις εικόνες 38 - 45

Πατήστε το κόκκινο κουμπί για να αποδεσμεύσετε την πόρπη. **38**

Ακολουθήστε τα βήματα **39 - 45** για να αφαιρέσετε τα υφασμάτινα στοιχεία.

Για να προσαρτήσετε πάλι τα μαλακά στοιχεία επαναλάβετε τα παραπάνω βήματα με αντίστροφη σειρά.

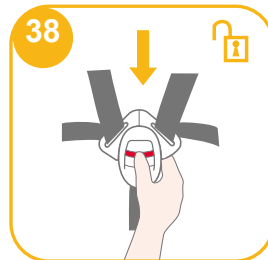

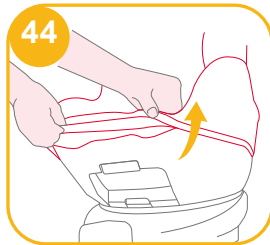
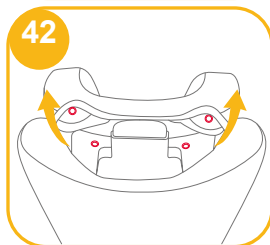
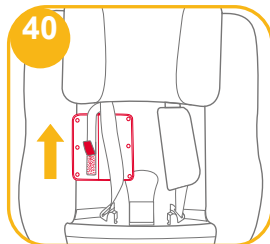
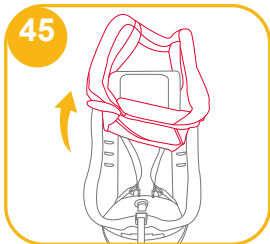
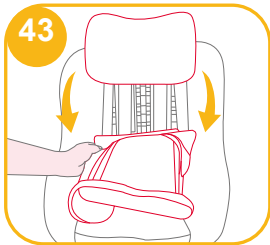
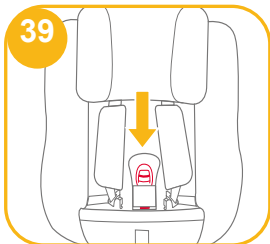

Φροντίδα και συντήρηση

- ! Αφού αφαιρέσετε τη σφήνα από το ένθετο, παρακαλούμε αποθηκεύστε την σε σημείο όπου δεν έχει πρόσβαση το παιδί.
- ! Πλύνετε το κάλυμμα του καθίσματος και την εσωτερική επένδυση με κρύο νερό, σε θερμοκρασία κάτω των 30°C.
- ! Μη σιδερώσετε τα υφασμάτινα στοιχεία.
- ! Μη χρησιμοποιείτε λευκαντικό ή υποβάλετε σε στεγνό καθάρισμα τα υφασμάτινα στοιχεία.
- ! Μη χρησιμοποιείτε αδιάλυτα απορρυπαντικά, βενζίνη ή άλλους οργανικούς διαλύτες για να πλύνετε το παιδικό κάθισμα ασφαλείας ή τη βάση. Ενδέχεται να προκαλέσουν φθορά στο παιδικό κάθισμα ασφαλείας.
- ! Μην τραβάτε προς τα έξω το κάλυμμα του καθίσματος και την εσωτερική επένδυση για να στεγνώσουν. Αυτό ενδέχεται να δημιουργήσει ζάρες στο κάλυμμα του καθίσματος και την εσωτερική επένδυση.
- ! Κρεμάστε το κάλυμμα του καθίσματος και την εσωτερική επένδυση για να στεγνώσουν σε ίσκιο.
- ! Αφαιρέστε το παιδικό κάθισμα ασφαλείας και τη βάση από το κάθισμα του οχήματος αν δεν πρόκειται να χρησιμοποιηθεί για μεγάλο χρονικό διάστημα. Τοποθετήστε το παιδικό κάθισμα ασφαλείας σε δροσερό, ξηρό χώρο και σε σημείο στο οποίο δεν έχει πρόσβαση το παιδί σας.
- ! Μην παραβιάζετε τους συνδέσμους των ιμάντων κατά τη διάρκεια του καθαρισμού.



TR Joie™'ye Hoş Geldiniz

Joie ailesinin bir parçası olduğunuz için tebrikler! Çocuğunuz ile birlikte yapacağınız seyahatinizin bir parçası olmak bizi fazlasıyla heyecanlandırıyor. Joie spin 360™ GTi geliştirilmiş çocuk koltuğuyla seyahat ederken, yüksek kaliteli, tam sertifikalı güvenlikli i-Size geliştirilmiş çocuk koltuğu kullanırsınız. Lütfen bu kılavuzu dikkatlice okuyun ve çocuğunuz için rahat bir sürüş ve en iyi korumayı sağladığınızdan emin olmak için her adımı izleyin.

ECE R129 Yönetmeliğine göre i-Size ISOFIX bağlantılara sahip bu Joie geliştirilmiş çocuk koltuğunu kullanmak için çocuğunuzun aşağıdaki gereklilikleri karşılaması gerekir.

Arkaya Dönük: Çocuğun boyu 40cm-105cm/en fazla 19,5kg;
Öne Dönük: Çocuğun boyu 76cm-105cm/en fazla 19,5kg;

Taban

Lütfen ürünü takmadan ya da kullanmadan önce bu kılavuzdaki tüm talimatları okuyun.

**! ÖNEMLİ: İLERİDE BAŞVURMAK İÇİN SAKLAYIN.
LÜTFEN DİKKATLİCE OKUYUN.**

Lütfen kullanım kılavuzunu, şekilde gösterildiği gibi, tabanın altındaki saklama bölmesinde saklayın.

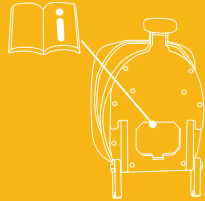

Garanti bilgileri için lütfen joiebaby.com adresindeki web sitemizi ziyaret edin.

Parça Listesi

Lütfen herhangi bir eksik parça olmadığından emin olun. Lütfen herhangi bir eksik varsa satıcıyla iletişime geçin.

- | | |
|----------------------------|------------------------------|
| 1 Baş Desteği | 10 Döndürme Düğmesi |
| 2 Koltuk Minderi | 11 Omuz Kayışı Kılıfları |
| 3 Toka | 12 Bebek Eklentisi |
| 4 Ayar Kayışı | 13 Baş Desteği Ayar Kolu |
| 5 Yatırma Ayarı Düğmesi | 14 ISOFIX Bağlayıcı |
| 6 Yük Ayağı | 15 ISOFIX Ayarlayıcı Düğmesi |
| 7 Yük Ayağı Göstergesi | 16 ISOFIX Kılavuzları |
| 8 Yük Ayağı Ayar Düğmesi A | 17 Yan Darbe Koruması x2 |
| 9 Yük Ayağı Ayar Düğmesi B | |

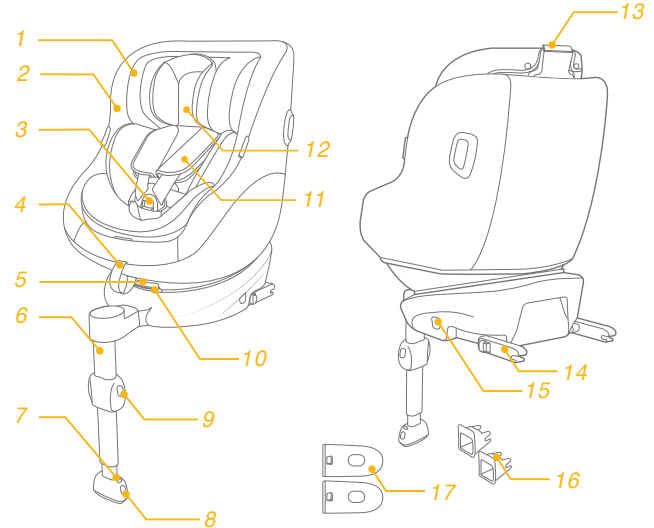

UYARI

- ! Geliştirilmiş çocuk koltuğu sisteminin sert ve plastik parçalarının, hareketli bir koltuğa veya aracın bir kapısına sıkışmayacak şekilde yerleştirilip monte edilmeleri gerektiğine **DİKKAT EDİN**.
- ! Arkaya bakan geliştirilmiş çocuk koltuğu sistemlerini, aktif öne bakan hava yastığı takılı iken **KULLANMAYIN**.
- ! Bu geliştirilmiş çocuk koltuğunu 129 Nolu AB Yönetmeliğine göre kullanmak için çocuğunuzun aşağıdaki gereklilikleri karşılaması gerekir.
- ! Arkaya Dönük: Çocuğun boyu 40cm-105cm/en fazla 19,5kg
- ! Öne Dönük: Çocuğun boyu 76cm- 105cm/en fazla 19,5kg
- ! **ÖNEMLİ - ÇOCUK 15 AYINI DOLDURANA KADAR ÖNE DÖNÜK KONUMDA KULLANMAYIN** (Talimatlara başvurun).
- ! Geliştirilmiş çocuk koltuğu, onaylı tüm araçlara sığmayabilir. Daha fazla bilgi için lütfen verilen montaj listesine bakın.
- ! Çocuğu tutan tüm kayışlar çocuğun vücuduna göre ayarlanmalı ve kayışlar bükülmemelidir.

UYARI

- ! Çocuğunuz bu geliştirilmiş çocuk koltuğuna yerleştirildikten sonra, güvenlik kemeri doğru biçimde kullanılmalıdır. Herhangi bir kucak kemerinin alttan takıldığından emin olun, böylece kalça kemiği sağlam bir şekilde takılmalıdır.
- ! Bir kazada şiddetli zorlanmalara maruz kaldığında bu geliştirilmiş çocuk koltuğu değiştirilmelidir. Bir kaza, üzerlerinde göremeyebileceğiniz hasara neden olabilir.
- ! Yetkili makamın onayı olmadan cihazda herhangi bir değişiklik veya ekleme yapılması ve geliştirilmiş çocuk koltuğu üreticisi tarafından sağlanan montaj talimatlarının tam olarak yerine getirilmemesi durumlarında ortaya çıkabilecek tehlikeleri dikkate alın.
- ! Lütfen bu geliştirilmiş çocuk koltuğunu güneş altında bırakmayın; aksi durumda çocuğun cildi için çok ısınabilir. Çocuğu içine yerleştirmeden önce geliştirilmiş çocuk koltuğunu mutlaka dokunarak kontrol edin.
- ! Çocuğunuzu, bu geliştirilmiş çocuk koltuğunda asla gözetimsiz bırakmayın.
- ! Çarpışma durumunda yaralanmalara neden olabilecek herhangi bir bavul veya diğer nesnelere uygun biçimde sabitlenmelidir.
- ! Geliştirilmiş çocuk koltuğu sistemi, tekstil malzemeleri olmadan **KULLANILMAMALIDIR**.
- ! Koltuk performansının önemli bir parçasını oluşturduklarından, tekstil malzemeleri üretici firmanın önerdiği dikkatle dışındakilerle değiştirilmemelidir.

UYARI

- ! Lütfen satın almadan önce bu gelişmiş çocuk koltuğunun aracınıza doğru şekilde takılıp takılmadığını kontrol edin.
- ! Hiçbir geliştirilmiş çocuk koltuğu bir kazada yaralanmaya karşı tam koruma garanti edemez. Ancak bu geliştirilmiş çocuk koltuğunun doğru kullanılması, çocuğunuzun ciddi yaralanma veya ölüm riskini azaltacaktır.
- ! Bu geliştirilmiş çocuk koltuğunu bu kılavuzdaki talimatları dikkate almadan kurmayın; aksi durumda çocuğunuzu ciddi yaralanma veya ölüm riski altına sokabilirsiniz. Kullanıcı ayrıca araç üreticisinin el kitabına yönlendirilmelidir.
- ! Hasarlı veya eksik parçaları varsa bu geliştirilmiş çocuk koltuğunu kullanmayın.
- ! Omuz kayışları ve bacaklar arasındaki kasık kayışıyla doğru ve güvenli biçimde bağlanmasını engelleyebileceğinden, çocuğunuza geniş/büyük beden kıyafetler GİYDİRMEYİN.

Acil durum

Acil durum veya kaza hâlinde, ilk yardım ve tıbbi tedavi yoluyla çocuğunuzla hemen ilgilenilmesini sağlamak çok önemlidir.

Ürün Bilgisi

1. Bu bir i-Size Geliştirilmiş Çocuk Koltuğu Sistemidir. 129 numaralı BM Yönetmeliğine göre, aracın kullanım kılavuzunda araç üreticisi tarafından belirtilen i-Size uyumlu araç koltuğu konumlarında kullanım için onaylanmıştır.
2. Şüphe duyulması durumunda Geliştirilmiş Çocuk Koltuğu Sisteminin üreticisine veya bayisine danışın.

Malzemeler	Plastik, metal, kumaş
Patent No.	Patentler beklemededir

Kurulumla İlgili Dikkat Edilecek Hususlar

bkz. resim 1 - 2

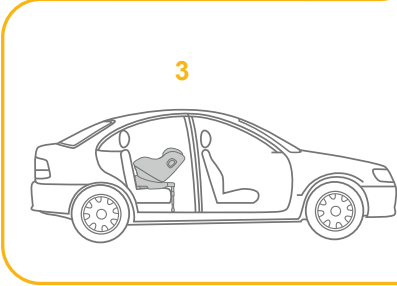
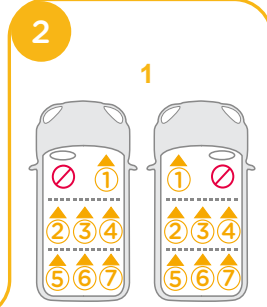
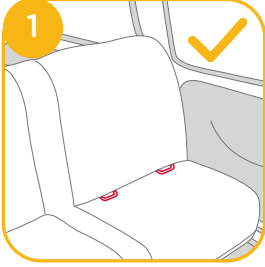

Montaj Modunu Seçin

	Çocuğun Boyu/Kilosu	Montaj Modu	Montaj	Referans Yaş	Eğim Konumu
ECE R129	40cm-105cm/ ≤19,5kg	Arkaya Dönük mod		Doğumdan yaklaşık 4 yaşa	Konum 1-5
	76cm-105cm/ ≤19,5kg	Öne Dönük mod		15 ay ila yaklaşık 4 yaşa	Konum 1-5

Tabanı Takma

bkz. resim 3 - 12

! Tabanı araç koltuğuna yerleştirdikten sonra yük ayağını zemine doğru aşağı çekin.

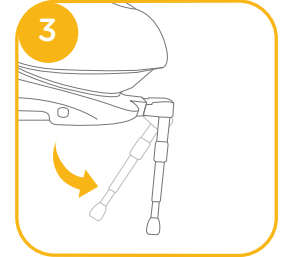

! Kurulumu yardımcı olmak için ISOFIX kılavuzlarını geçirin. 4 -1

! ISOFIX için 10 tane ayarlanabilir konum vardır. ISOFIX kısmını uzatmak için ISOFIX ayarlayıcı düğmeye basın. 5

! Her iki ISOFIX bağlayıcısının da ISOFIX tutturma noktalarına sıkıca takıldığından emin olun. Her iki ISOFIX bağlayıcıdaki göstergelerin renkleri tamamen yeşil olmalıdır. 6 -1

! Daha sıkı bir kurulum veya artırılmış kabin boşluğu gerekirse, ISOFIX ayarlayıcı düğmesine basın 5 -1 ve ayarlamak için itin. 6

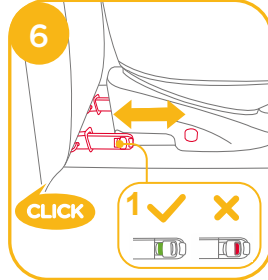
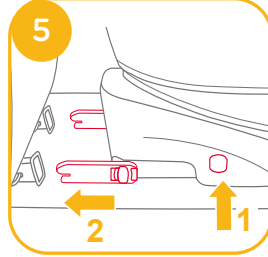
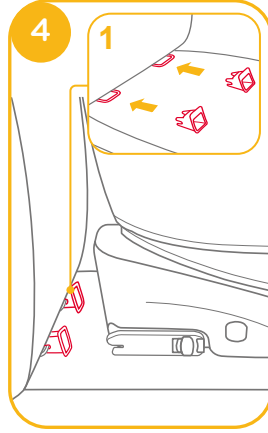

! ISOFIX bağlantısını yaptıktan sonra yük ayağını zemine doğru aşağı çekin. Yük ayağı göstergesi yeşil renkte olduğunda, yük ayağı doğru biçimde takılmıştır.

! Yük ayağı serbest bırakma düğmesini sıkın ve yük ayağı uzunluğunu ayarlayın. 7

! Gelişmiş çocuk koltuğu sisteminde çocuk olsun ya da olmasın, yük ayağının araç zemini ile temas halinde olduğundan ve kilitli kaldığından daima emin olun.

! Takma ayağında birden fazla pozisyon vardır. Yük ayağı göstergesinin kırmızı renkte olması, yük ayağının yanlış konumda bulunduğunu gösterir. 8

! Yük ayağının aracın tabanıyla tam olarak temas ettiğiinden emin olun. Kırmızı renk yanlış şekilde kurulduğu anlamına gelir. 8

! Her iki ISOFIX bağlayıcısını çekerek, tabanın güvenli bir şekilde takıldığını kontrol edin.

! ISOFIX bağlayıcılar, ISOFIX tutturma noktalarına takılmalı ve kilitlenmelidir. 9 -1

! Yük ayağı doğru takılmalı ve göstergesi yeşil olmalıdır. 9 -2

Çocuk koltuğunu kullanmak için lütfen arkaya dönük mod ve yatırma konumları modu konularına başvurun.

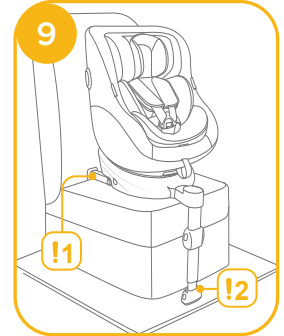
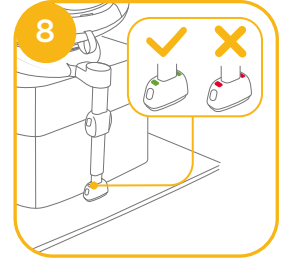
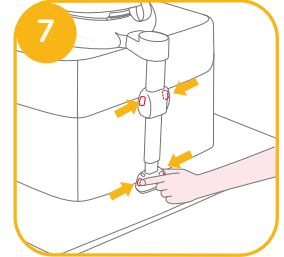

Tabanı çıkarma

Araçtan çıkarmak için, ISOFIX ayarlayıcı düğmesine **10**-1 basın ve tabanı arka kısmını koltuktan çekin.

10-2

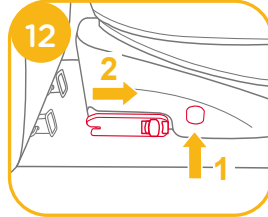
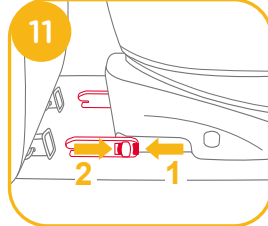
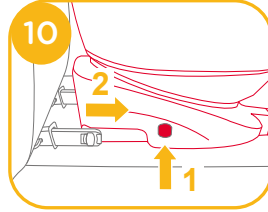

Bağlayıcılara bastırarak aracın ISOFIX bağlantısından serbest bırakın. **11**

Ulaşım sırasında hasarı önlemek için, ISOFIX ayarlayıcı düğmesine **12**-1 basın ve bağlayıcıyı tamamen katlayın. **12**-2

Yatırma Ayarı

bkz. resim **13** - **14**

Yatırma ayarı düğmesini sıkıp **13**, çocuk koltuğunu uygun konuma ayarlayın. Yatırma açıları **14** numaralı resimde gösterilmektedir.

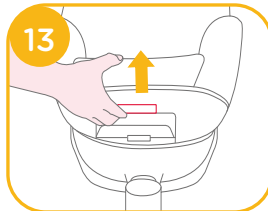

Yatırdıktan sonra lütfen yük ayağı konumunu tekrar kontrol edin. Arkaya dönük mod için 5, öne dönük mod için 5 yatırma konumu vardır.



Yan Darbe Korumasını Kullanma

bkz. resim **15** - **16**

1. Geliştirilmiş çocuk koltuğu, çıkarılabilir yan darbe koruması ile birlikte teslim edilir. Bu yan darbe koruması en iyi koruma için aracın kapı tarafında kullanılmalıdır. Kurulum **15**'de gösterilmiştir.

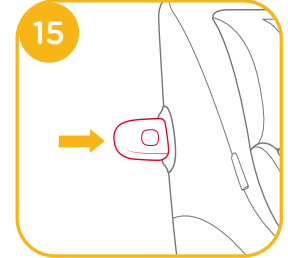

2. Yan darbe korumasını çıkarmak için serbest bırakma düğmesine basın. **16**

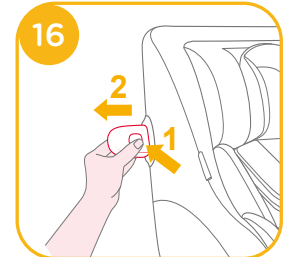

Kafa Desteği ve Omuz Kemeri için Yükseklik Ayarı

bkz. resim 17 - 19

1. Lütfen baş desteğini ayarlayın ve omuz kayışlarının 17 numaralı resme uygun olarak doğru yükseklikte olduğunu kontrol edin.
! Arkaya dönük konumda kullanılırken, omuz kayışı yüksekliği çocuğun omuzlarıyla eşit olmalıdır. 17
! Öne dönük konumda kullanılırken, omuz kayışı yüksekliği çocuğun omuzlarıyla eşit olmalıdır. 17
2. Baş desteği ayar kolunu 18 kaldırmak için 6 konumdan birine geçinceye kadar kafa desteğini yukarı veya aşağı itin. Baş desteği konumları 19 numaralı resimde gösterilmektedir.

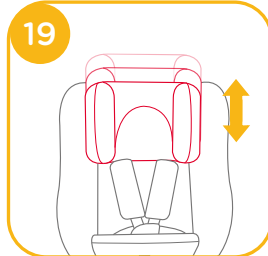
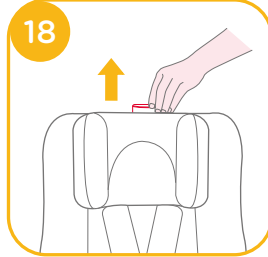

Arkaya Dönük Modda Kullanma (Çocuğun boyu 40cm-105cm/Çocuğun kilosu 19,5kg/bebek - 4 yaş)

bkz. resim 3 - 9

- ! Lütfen çocuk koltuğunu aracın arka koltuğuna monte edip ardından çocuğu çocuk koltuğuna yerleştirin.

bkz. resim 20 - 23

1. ISOFIX ayarlayıcı düğmesine 20 -1 basın ve taban arka kısmını koltuktan çekin.
2. Çocuğun yandan daha kolay yerleştirilmesi/çıkarılması amacıyla döndürme için döndürme düğmesine basın istediğiniz yöne doğru geri döndürün. 21 ve 23
3. Daha sıkı bir kurulum veya artırılmış kabin boşluğu gerekirse, ISOFIX ayarlayıcı düğmesine basın 22 -1 ve ayarlamak için itin. 22 -2

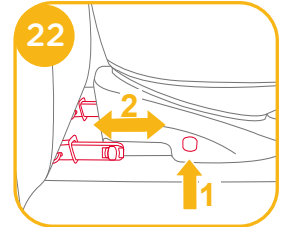
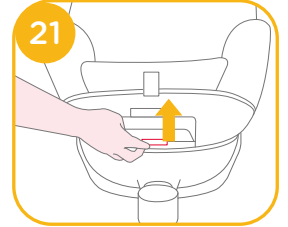
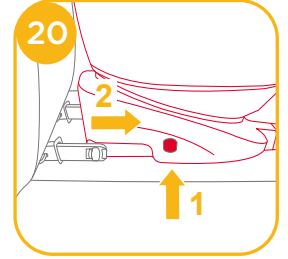

! ISOFIX bağlayıcılar, ISOFIX tuturma noktalarına takılmalı ve kilitlemelidir. 23 -1

! Yük ayağı doğru takılmalı ve göstergesi yeşil olmalıdır. 23 -2

! Gelişmiş çocuk koltuğu sisteminde çocuk olsun ya da olmasın, gelişmiş çocuk koltuğunun daima ileriye dönük modda veya arkaya dönük modda kilitli kaldığından emin olun.

Çocuğu Sabitleme

Çocuk koltuğa yerleştirdikten sonra, Omuz Kayışlarının uygun yükseklikte olup olmadığını kontrol edin.

1. Şerit ayarlama düğmesine basarken, omuz kayışlarını uygun uzunluğa çekin. 24

2. Kırmızı düğmeye basarak kayışın tokasını açın. 25

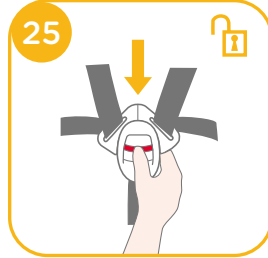
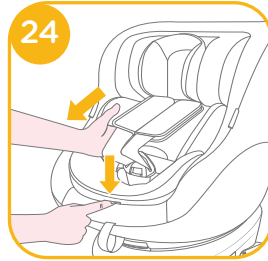

3. Çocuğun arkaya dönük modda daha rahat yerleştirilmesini sağlamak için koltuğun her iki tarafındaki tokaları sabitleyin. 26

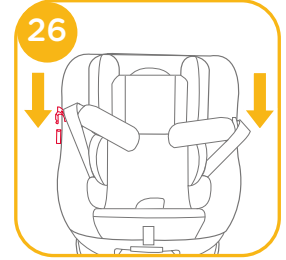

4. Çocukları korumak için bebek eklentisini kullanın. 27

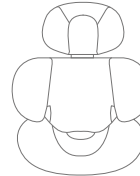
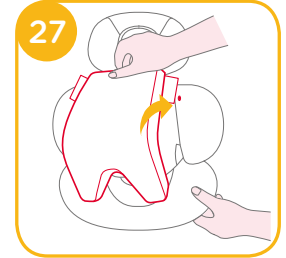

Bebek 60 cm'den kısaysen tam bebek eklentisinin kullanılmasını öneririz; eklentiye sığmayana kadar kullanılabilir. Bebek eklentisi yükselir yan darbe koruması.

5. Çocuğu çocuk koltuđuna yerleřtirip her iki kolu kayiřlardan geeririn.
- ! Çocuk oturtulduktan sonra, omuz kayiřlarının dođru ykseklkte olup olmadıđını tekrar kontrol edin.
6. Tokayı takın. Ltfen 28 numaralı resme bařvurun.

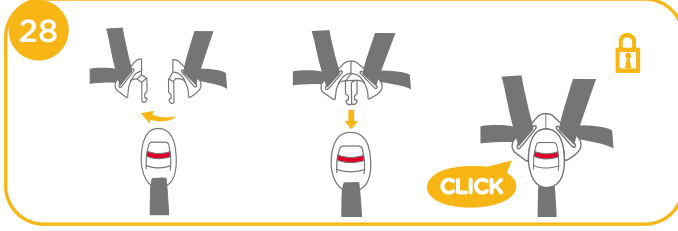

7. Ayar řeridini ařađı ekirin ve ocuđun dođru biimde sabitlendiđinden emin olmak iin uygun uzunluđa ayarlayın. 29

! Çocuk ve Omuz Kayiřları arasındaki mesafenin yaklařık bir el kalınlıđında olduđundan emin olun.

8. Gideceđiniz yere ulařtıđınızda ocuk ıkarılırken 24 ve 25 ve 26 adımları gerekleřtirilirse, kayiř takımı, araca geri dndđnzde engel oluřturmayacak ve yerleřtirmeye hazır olacak řekilde konumlandırılmalıdır.



ne Dnk Modda Kullanma

(ocuđun boyu 76cm-105cm/ocuđun kilosu 19,5kg/15 ay - 4 yař)

bkz. resim 3 - 9

! Ltfen ocuk koltuđunu ara koltuđuna monte edip ocuđu ocuk koltuđuna yerleřtirin.

bkz. resim 30 - 37

1. ISOFIX ayarlayıcı dđmesine 30-1 basın ve taban arka kısmını koltuktan ekirin. 30-2

2. ocuđun yandan daha kolay yerleřtirilmesi/ıkarılması amacıyla dndrmek iin dndrme dđmesine basıp istediđiniz yne dođru ne dndrn. 31 ve 33

3. Daha sıkı bir kurulum veya artırılmıř kabin bořluđu gerekirse, ISOFIX ayarlayıcı dđmesine 32-1 ve ayarlamak iin itin. 32-2

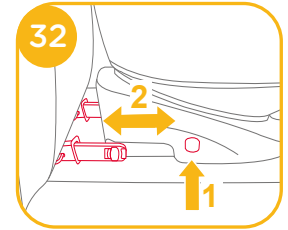
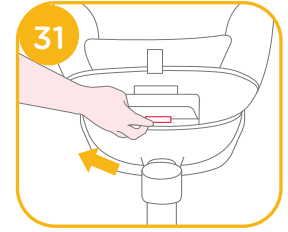
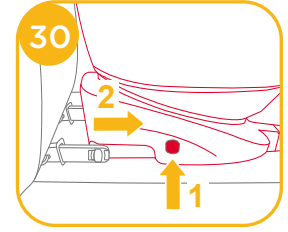

- ! ISOFIX bağlayıcılar, ISOFIX tutturma noktalarına takılmalı ve kilitlenmelidir. 33 -1
- ! Yük ayağı doğru takılmalı ve göstergesi yeşil olmalıdır. 33 -2
- ! Gelişmiş çocuk koltuğu sisteminde çocuk olsun ya da olmasın, gelişmiş çocuk koltuğunun daima ileriye dönük modda veya arkaya dönük modda kilitli kaldığından emin olun.

Çocuğu Sabitleme

Çocuk koltuğa yerleştirildikten sonra, Omuz Kayışlarının uygun yükseklikte olup olmadığını kontrol edin.

1. Şerit ayarlama düğmesine basarken, omuz kayışlarını uygun uzunluğa çekin. 34
2. Kırmızı düğmeye basarak kayışın tokasını açın. 35
3. Çocuğun öne dönük modda daha rahat yerleştirilmesini sağlamak için koltuğun her iki tarafındaki tokaları sabitleyin. 36
4. Çocuk koltuğunu öne dönük modda monte ederken bebek eklentisini kullanmayın.
5. Çocuğu çocuk koltuğuna yerleştirip her iki kolu kayışlardan geçirin. Tokayı takın.

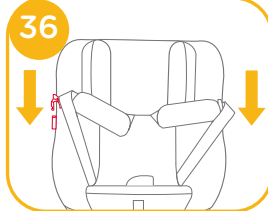
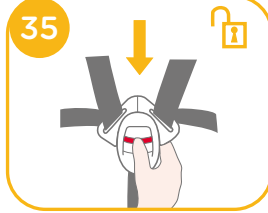
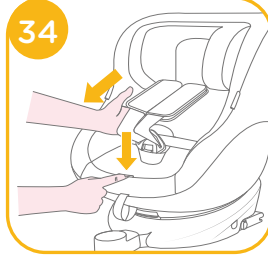

- ! Çocuk oturtulduktan sonra, omuz kayışlarının doğru yükseklikte olup olmadığını tekrar kontrol edin.

6. Ayar şeridini aşağı çekin ve çocuğun doğru biçimde sabitlendiğinden emin olmak için uygun uzunluğa ayarlayın. 37
- ! Çocuk ve Omuz Kayışları arasındaki mesafenin yaklaşık bir el kalınlığında olduğundan emin olun.
7. Gideceğiniz yere ulaştığınızda çocuk çıkarılırken 34 ve 35 ve 36 adımları gerçekleştirilirse, kayış takımı, araca geri döndüğünüzde engel oluşturmayacak ve yerleştirmeye hazır olacak şekilde konumlandırılmalıdır.

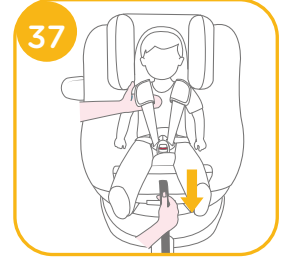

Tekstil Malzemelerini Ayırma

bkz. resim 38 - 45

Tokayı çıkarmak için kırmızı düğmeye basın. 38

Tekstil malzemelerini ayırmak için 39 - 45 arası adımları izleyin.

Tekstil malzemelerini tekrar takmak için lütfen yukarıdaki adımları ters yönde izleyin.

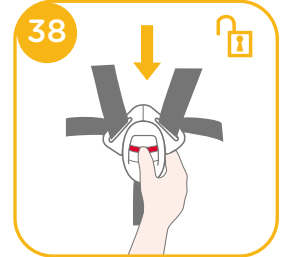

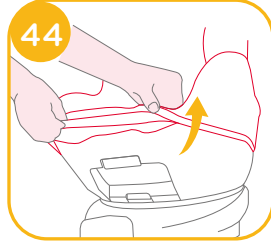
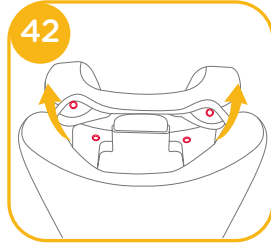
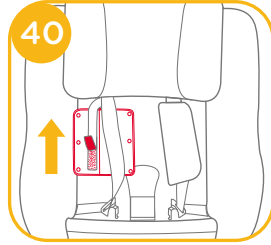
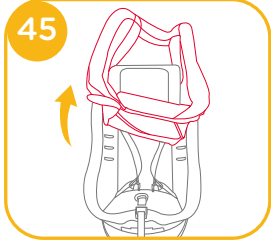
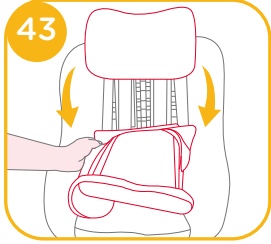
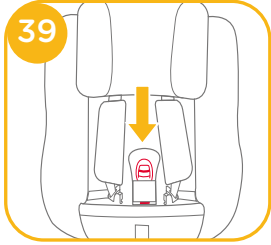

Bakım ve Koruma

- ! Takozu eklentiden çıkardıktan sonra lütfen çocuğun erişemeyeceği bir yerde saklayın.
- ! Koltuk kaplamasını ve iç altlığı 30°C'nin altındaki soğuk suyla yıkayın.
- ! Tekstil malzemeleri ütümeyin.
- ! Tekstil malzemelerinde ağartıcı kullanmayın veya kuru temizlemeye vermeyin.
- ! Çocuk koltuğunu veya tabanı yıkamak için, seyreltilmemiş deterjan, gaz ya da başka bir organik çözelti kullanmayın. Bu işlem çocuk koltuğuna zarar verebilir.
- ! Koltuk kaplamasını ve iç altlığı kurutmak amacıyla sıkmayın. Bu, koltuk kaplamasında ve iç altlıkta kırışıklıklara neden olabilir.
- ! Koltuk kaplamasını ve iç altlığı gölgede kurutun.
- ! Uzun bir süre kullanılmadığı zamanlarda, çocuk koltuğunu ve tabanı aracın koltuğundan çıkarın. Çocuk koltuğunu çocuğunuzun erişemeyeceği serin ve kuru bir yere koyun.
- ! Temizlik sırasında kayış bağlayıcıları kurcalamayın.



قائمة الأجزاء

يرجى التأكد من عدم وجود أي أجزاء مفقودة. ويرجى الاتصال بالموذج في حالة غياب أي من الأجزاء.

١٠ زر التدوير	١ مسند الرأس
١١ أغطية حزام الكتف	٢ وسادة المقعد
١٢ بطانة الرضيع	٣ إيزيم
١٣ ذراع ضبط مسند الرأس	٤ شريط الضبط
١٤ وصلة ISOFIX	٥ زر ضبط الإمالة
١٥ زر ضبط ISOFIX	٦ ساق التحميل
١٦ موجهًا ISOFIX	٧ مؤشر ساق التحميل
١٧ واقى الصدمات الجانبي X	٨ الزر A لضبط ساق التحميل
	٩ الزر B لضبط ساق التحميل

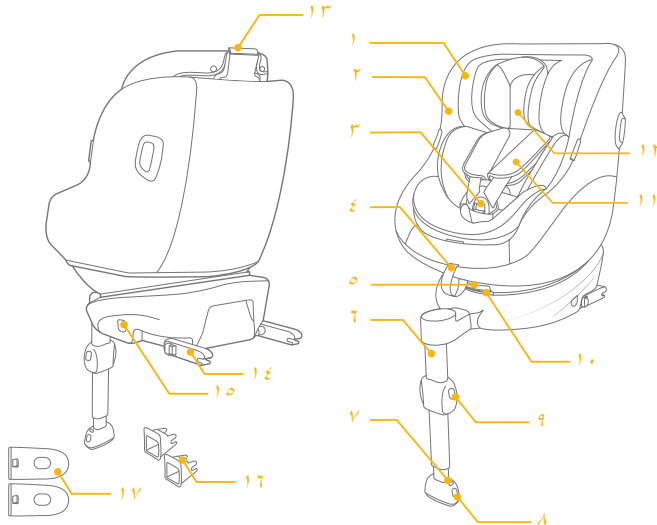

تهانينا لانضمامك إلى عائلة Joie! إننا في غاية السعادة لاشتراكنا في رحلتك مع طفلك الصغير؛ فاستخدام نظام تثبيت حركة الطفل المطور Joie spin GTi 360 أثناء القيادة يضمن لك أقصى درجات السلامة عبر مقعد تثبيت الطفل المطور من فئة i-Size عالية الجودة والأمنه بالكامل. يرجى قراءة هذا الدليل بعناية واتبع كل خطوة فيه لضمان قيادة مريحة وتوفير أفضل حماية لطفلك.

لاستخدام هذا النظام المطور لتثبيت حركة الطفل مع وصلات ISOFIX وفقًا للائحة ECE R129، يجب أن تتوفر في طفلك الشروط التالية.

المواجهة للخلف: طول الطفل من ٤٠ إلى ١٠٥ سم/الوزن الأقصى للطفل ١٩,٥ كجم؛
المواجهة للأمام: طول الطفل من ٧٦ إلى ١٠٥ سم/الوزن الأقصى للطفل ١٩,٥ كجم؛

القاعدة

الرجاء قراءة جميع التعليمات الواردة في هذا الدليل قبل تركيب المنتج واستخدامه.

! ملاحظة مهمة: احتفظ بهذا الدليل للرجوع إليه في المستقبل.

الرجاء قراءته بعناية.

نُرجى الاحتفاظ بدليل التعليمات في حجرة التخزين الموجودة في الجزء السفلي من القاعدة كما هو موضح بالشكل.

للإطلاع على معلومات الضمان؛ يرجى زيارة موقعنا على الويب، وعنوانه joiebaby.com

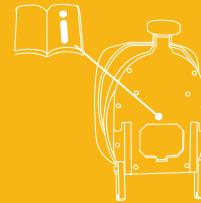

تحذير

- ! توخّ العناية عند وضع العناصر الصلبة والأجزاء البلاستيكية وتركيبها في النظام المطوّر لتقييد حركة الطفل بحيث لا تكون عرضة للاحتجاز في مقعد متحرك أو في باب السيارة.
- ! لا تستخدم الأنظمة المطوّرة لتقييد حركة الطفل المواجهة للخلف في أوضاع جلوس تكون فيها الوسادة الهوائية الأمامية نشطة.
- ! لاستخدام هذا النظام المطوّر لتقييد حركة الطفل وفقاً للائحة الأمم المتحدة رقم ١٢٩، يجب أن تتوفر في طفلك الشروط التالية.
- ! المواجهة للخلف: طول الطفل من ٤٠ إلى ١٠٥ سم/الوزن الأقصى للطفل ١٩,٥ كجم
- ! المواجهة للأمام: طول الطفل من ٧٦ إلى ١٠٥ سم/الوزن الأقصى للطفل ١٩,٥ كجم
- ! مهم - لا تستخدم وضع المواجهة للأمام قبل أن يتجاوز عمر الطفل ١٥ شهراً (راجع التعليمات).
- ! قد لا يصلح نظام تقييد حركة الطفل المطوّر لجميع المركبات المعتمدة. يرجى الرجوع إلى قائمة مواضع التركيب المرفقة للاطلاع على مزيد من التفاصيل.
- ! يتعين ضبط أي أحزمة تقييد حركة الطفل بحيث تناسب جسم الطفل، وألا تكون ملتوية.

تحذير

- ! يعد وضع الطفل في هذا النظام المطوّر لتقييد حركة الطفل، يجب استخدام حزام الأمان بشكل صحيح. احرص على شد وتثبيت حزام الفخذ عند مستوى منخفض، بحيث يتم ربطه بإحكام على الحوض.
- ! يتعين استبدال هذا النظام المطوّر بعد تعرضه لضغوط عنيفة في حادث. فقد تتسبب الحوادث في إلحاق أضرار به ولا يمكن رؤيتها.
- ! انتبه إلى خطر إجراء أي تعديلات أو إضافات للجهاز بدون موافقة السلطة المختصة، وخطر عدم اتباع تعليمات التركيب بحذافيرها المقدمة من قبل جهة تصنيع هذا النظام المطوّر.
- ! الرجاء الاحتفاظ بهذا النظام المطوّر بعيداً عن أشعة الشمس؛ وإلا، فقد يسخن للغاية ويضر ببشرة الطفل. وحرصاً دائماً على اختبار المقعد المطوّر باللمس قبل وضع الطفل بداخله.
- ! يحظر ترك الطفل في هذا المقعد المطور دون مراقبة.
- ! يجب إحكام تثبيت أي أمتعة أو أي أشياء أخرى قد تحدث إصابات في حالة حدوث تصادم.
- ! لا يُستخدم النظام المطوّر بدون الأجزاء اللينة.
- ! يتعين عدم استبدال الأجزاء اللينة بأي أشياء أخرى بخلاف الموصى بها من قبل المصنّع حيث إن القطع اللينة (المنسوجات) تشكّل جزءاً لا يتجزأ من أداء هذا المقعد الداعم.

- ! يرجى التحقق من إمكانية تركيب النظام المطوّر بشكل سليم في السيارة قبل شرائه.
- ! ليس هناك أي نظام تقييد حركة طفل مطوّر يضمن الحماية الكاملة عند وقوع حادث. لكن الاستخدام السليم لنظام تقييد حركة الطفل المطوّر هذا من شأنه تقليل خطر تعرض طفلك لإصابة جسيمة أو الوفاة.
- ! تجنب تركيب نظام تقييد حركة الطفل المطوّر هذا دون اتباع التعليمات الواردة في هذا الدليل؛ وإلا، فقد تعرض طفلك لخطر الإصابة الجسيمة أو الوفاة. يجب أيضًا أن يرجع المستخدم إلى كتيب الشركة المصنعة للسيارة.
- ! تجنب استخدام هذا النظام المطوّر إذا كان تالفًا أو به أجزاء مفقودة.
- ! لا تلبس طفلك ملابس واسعة/كبيرة الحجم؛ لأن هذا قد يحول دون تثبيت الطفل بشكل سليم ومحكم بواسطة أشرطة مجموعة أحزمة الكتف وحزام مفرق الساقين.



الطوارئ

في حالة الطوارئ أو الحوادث، من الأهمية بمكان العناية بطفلك باستخدام الإسعافات الأولية وطلب المعالجة الطبية فورًا.

معلومات المنتج

- ١- هذا نظام مطوّر من فئة i-Size لتقييد حركة الطفل، ومعتمد وفقًا للائحة الأمم المتحدة رقم ١٢٩ للاستخدام في وضعيات مقاعد السيارة المتوافقة مع الفئة i-Size كما هو موضح من قبل مصنعي السيارات في دليل استخدام السيارة.
 - ٢- إذا ساورك شك، فاستشر مصنّع المقعد المطوّر أو الموزّع.
- الخامات بلاستيك، معدن، قماش
رقم براءة الاختراع في انتظار الحصول على براءة اختراع

اختيار وضع التركيب

وضعية الإحتواء	العمر المرجعي	التركيب	وضع التركيب	حجم الطفل
الوضع ٥-١	منذ الميلاد إلى ٤ سنوات تقريبا		وضع المواجهة للخلف	٤٠ سم، ١٠,٥ كجم / ١٩,٥٢
الوضع ٥-١	من ١٥ شهرا إلى ٤ سنوات تقريبا		وضع المواجهة للأمام	٧٦ سم، ١٠,٥ كجم / ١٩,٥٢

ECER129

تركيب القاعدة

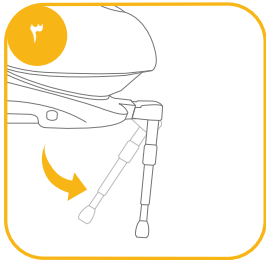

راجع الصور ٣ - ١٢

! بعد وضع القاعدة على مقعد السيارة، اسحب ساق التحميل للأسفل نحو الأرضية.

تنبيهات بشأن التركيب

راجع الصور ١ - ٢

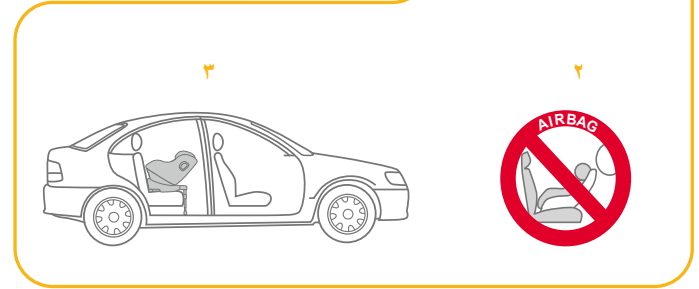
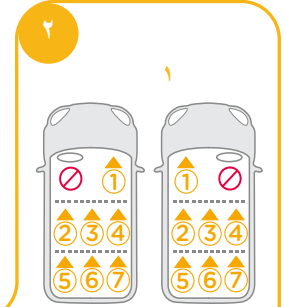
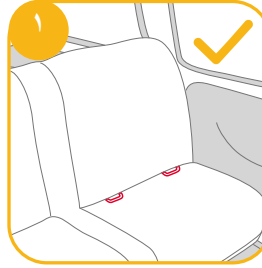

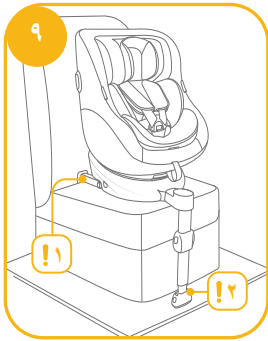
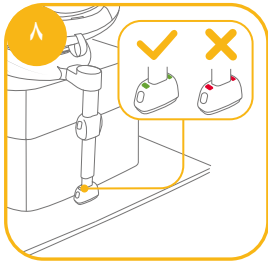
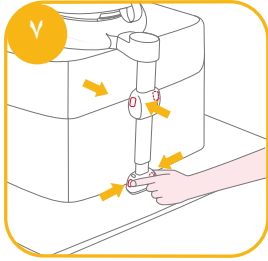

بعد تركيب ISOFIX، اسحب ساق التحميل للأسفل نحو الأرضية. عندما يصبح مؤشر ساق التحميل أخضر اللون، تكون حينها ساق التحميل مركبة بشكل صحيح.

اضغط على زر إطلاق ساق التحميل، ثم اضبط طول ساق التحميل. ٧

تأكد دائماً من تلامس ساق التحميل مع أرضية السيارة وبقائنها مقلبة بصرف النظر عن وجود طفل في النظام المَطْوَر لتقييد حركة الطفل من عدمه.

هناك وضعيات متعددة لساق التحميل، وإذا أضاء مؤشر ساق التحميل باللون الأحمر، فهذا يعني أن الساق في الوضعية الخطأ. ٨

تأكد من تلامس ساق التحميل بالكامل مع أرضية السيارة. يشير اللون الأحمر إلى التثبيت بطريقة غير صحيحة. ٨

افحص للتأكد من إحكام تركيب القاعدة من خلال سحب وصلتي ISOFIX.

يجب تركيب وصلتي ISOFIX وإحكام تثبيتهما في نقطتي تثبيت ISOFIX. ١- ٩

يجب تركيب ساق التحميل بشكل صحيح من خلال التأكد من إضاءة مؤشرها باللون الأخضر. ٢- ٩

يرجى الرجوع إلى وضع المواجهة للخلف ووضع الإمالة بالأقسام اللاحقة لاستخدام نظام تقييد حركة الطفل.

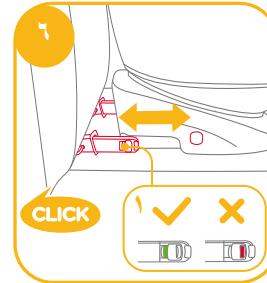
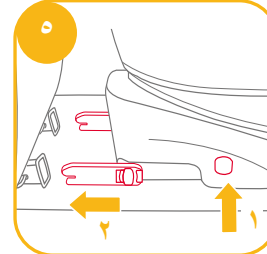
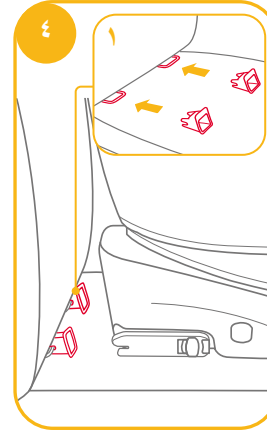

أدخل موجهي ISOFIX للمساعدة في التركيب. ١- ٤

هناك ١٠ أوضاع قابلة للتعديل خاصة بـ ISOFIX. اضغط على زر ضابطة ISOFIX لإطالة ISOFIX. ٥

تأكد من إحكام تركيب وصلات ISOFIX في نقاط تثبيت ISOFIX، ومن المفترض أن يضيء المؤشران في وصلتي ISOFIX باللون الأخضر بالكامل. ١- ٦

إذا كنت تود التركيب بشكل أكثر إحكاماً أو تود زيادة المساحة المتوفرة بمقصورة السيارة، فاضغط على زر ضابطة ISOFIX ٥- ١- وادفعه لضبطه. ٦



الرجاء إعادة التحقق من وضعية ساق التحميل بعد ضبط الانحناء.

توجد ٥ أوضاع إمالة لوضع التوجيه للخلف و٥ أوضاع إمالة لوضع التوجيه للأمام.

استخدام واقي الصدمات الجانبي

راجع الصور ١٥ - ١٦

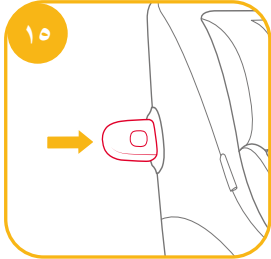

١- يأتي النظام المطور لتقييد حركة الطفل مزوداً بواقي جانبي للحماية من الصدمات قابل للفك والتركيب. ويجب استخدام هذا الواقي الجانبي على جانب باب السيارة لضمان أفضل حماية. ويمكن الاطلاع على كيفية التركيب في الصورة ١٥.

٢- اضغط على زر التحرير لفك واقي الصدمات الجانبي. ١٦

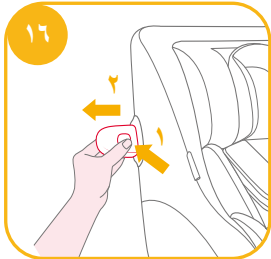

إزالة القاعدة

لإزالة القاعدة من السيارة اضغط على زر ضابطين ISOFIX ١٠ - ١١ واسحب القاعدة للخلف من المقعد. ١٢ - ١٣

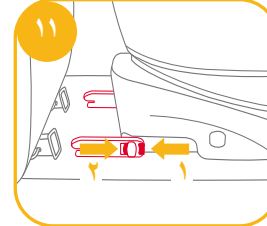
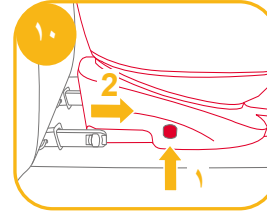

ثم اضغط وحرر الوصلات من نظام ISOFIX الموجود بالسيارة. ١١

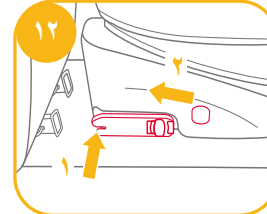

لتفادي التلف أثناء النقل اضغط على زر ١٢ - ١٣ لضابطين ISOFIX وقم ببطي الوصلة تمامًا. ١٢ - ٢

ضبط الانحناء

راجع الصور ١٣ - ١٤

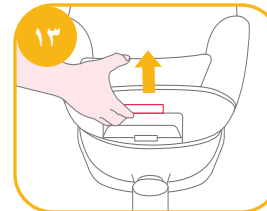

اضغط على زر تعديل الإمالة ١٣، واضبط مقعد الطفل بالسيارة في الوضع الصحيح. ويمكن الاطلاع على كيفية ضبط زوايا الإمالة في الصورة ١٤.

الاستخدام في وضع المواجهة للخلف

(طول الطفل من ٤٠ إلى ١٠٥ سم/وزن الطفل ١٩,٥ كجم/من سن الرضاعة إلى ٤ سنوات)

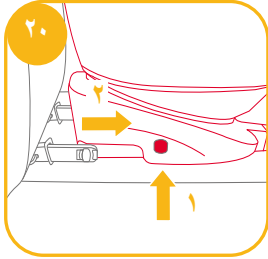

راجع الصور ٢٠ - ٢١
! يُرجى تثبيت نظام تقييد حركة الطفل على مقعد السيارة الخلفي، ثم وضع الطفل في النظام.

راجع الصور ٢٢ - ٢٣
١- اضغط على زر ضابطة ISOFIX ٢٠-١
واسحب القاعدة للخلف من مقعد السيارة.

٢- اضغط على زر التدوير للتدوير إلى الجانب الأسهل لإدخال الطفل أو إخراجها، ثم أدرك للخلف إلى الاتجاه المطلوب. ٢٣ & ٢١

٣- إذا كنت تود التركيب بشكل أكثر إحكاماً أو تود زيادة المساحة المتوفرة بمقصورة السيارة، فاضغط على زر ضابطة ISOFIX ٢١-١ وادفعه لضبطه. ٢٢-٢

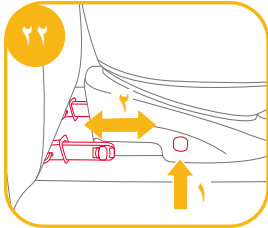
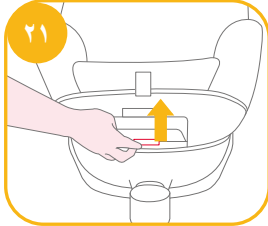

ضبط الارتفاع

مسند الرأس وأحزمة الكتف

راجع الصور ١٧ - ١٩



١- يُرجى تعديل داعم الرأس، وفحص مما إذا كانت أحزمة الكتف مثبتة على الارتفاع الصحيح أم لا وفقاً لصورة ١٧

! عند الاستخدام في وضع التوجيه للخلف، يجب أن يكون ارتفاع حزام الكتف متساوياً مع كتفي الطفل. ١٧
! عند الاستخدام في وضع التوجيه للأمام، يجب أن يكون ارتفاع حزام الكتف متساوياً مع كتفي الطفل. ١٧

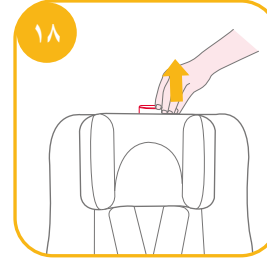

٢- ارفع ذراع ضبط مسند الرأس لأعلى ١٨ أثناء سحب مسند الرأس لأعلى أو دفعه لأسفل إلى أن يستقر في أحد المواضع الستة. توضح أوضاع داعم الرأس كما في الشكل ١٩.

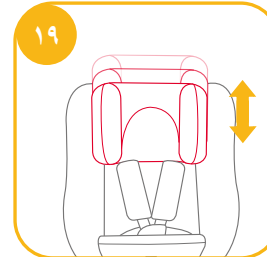

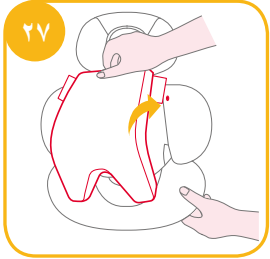
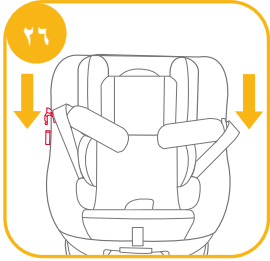

٣- ثبت الإيزيمين على كلا جانبي المقعد لوضع الطفل في وضع المواجهة للخلف على نحو أكثر راحة. ١٦

٤- استخدم بطاقة الرضيع لحماية الأطفال ١٧

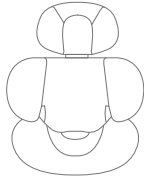

نوصي باستخدام وليفة الرضيع الكاملة عندما يكون الطفل أقل من ٦٠ سم أو يمكن استخدامها حتى تصبح الليفة ضيقة عليه. تزيد وليفة الرضيع من الحماية الجانبية من الصدمات.

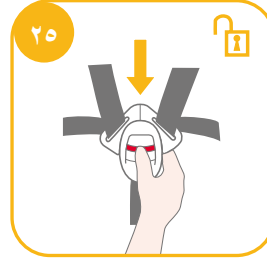
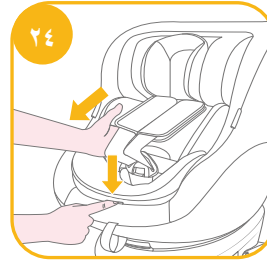
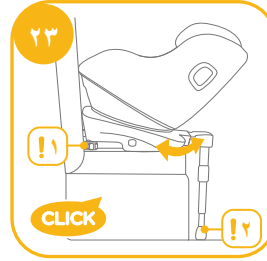

! يجب تركيب وصلتي ISOFIX وإحكام تثبيتتهما في نقطتي تثبيت ISOFIX. ١٣- ١

! يجب تركيب ساق التحميل بشكل صحيح من خلال التأكد من إضاءة مؤشرها باللون الأخضر. ١١- ٢

! تأكد دائماً من بقاء النظام المطور لتقييد حركة الطفل مقلداً في وضع المواجهة للأمام أو وضع المواجهة للخلف بصرف النظر عن وجود طفل فيه من عدمه.

تأمين الطفل

بعد وضع الطفل في المقعد يرجى التأكد من وجود أشرطة مجموعة أحزمة الكتف على ارتفاع مناسب.

١- اضغط على زر تعديل الحزام مع سحب أحزمة الكتف للوصول إلى الطول المثالي. ٢٤

٢- افتح إيزيم مجموعة الأحزمة بالضغط على الزر الأحمر. ٢٥

- ٥- ضع الطفل في نظام تثبيت حركة الطفل ومرر ذراعيه من خلال الأحزمة.
! بعد جلوس الطفل، أعد الفحص للتأكد من وجود أحزمة الكتف على الارتفاع المناسب.
 ٦- عشق الإبزيم. يرجى الرجوع إلى ٢٨

استخدام وضع التوجيه للأمام

(طول الطفل من ٧٦ إلى ١٠٥ سم/وزن الطفل ١٩,٥ كجم/١٥ شهرًا - ٤ سنوات)

راجع الصور ٢٣ - ٢٩

! يرجى تثبيت نظام تثبيت حركة الطفل على مقعد السيارة ثم وضع الطفل في النظام.

راجع الصور ٣٠ - ٣٧

١- اضغط على زر ضابطة ISOFIX ٣٠ - ١
 واسحب القاعدة للخلف من مقعد السيارة. ٣٠ - ٢

٢- اضغط على زر التدوير للاستدارة من أجل وضع/رفع الطفل من الجانب بسهولة، ثم لف المقعد للأمام نحو الاتجاه المطلوب. ٣١ & ٣٦

٣- إذا كنت تود التركيب بشكل أكثر إحكامًا أو تود زيادة المساحة المتوفرة بمقصورة السيارة، فاضغط على زر ضابطة ISOFIX ٣٦ - ١ وادفعه لضبطه. ٣٦ - ٢

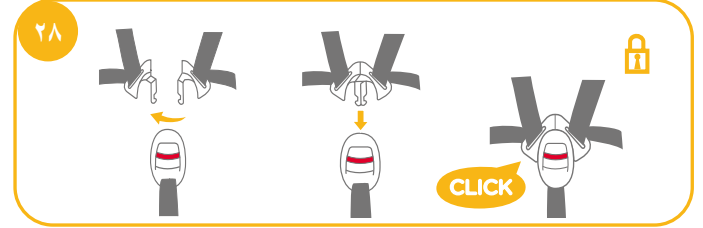
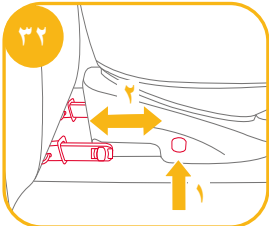
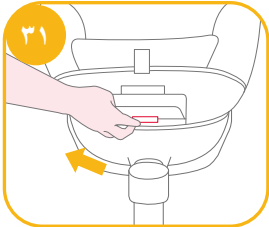
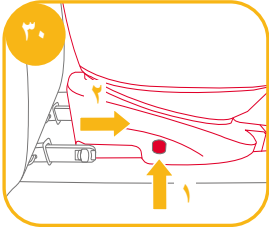

٧- اسحب حزام التعديل لأسفل، وقم بتعيده حتى الوصول إلى الطول المناسب لضمان أمان الطفل. ٢٤

! وتأكد من أن المسافة بين الطفل وأشرطة حزام الكتف تساوي سُمك يد واحدة تقريبًا.

٨- إذا تم تنفيذ الخطوات ٢٤ و ٢٥ و ٢٦ عندما تصل إلى وجهك أثناء رفع الطفل من المقعد، فستوضع مجموعة الأحزمة بحيث تكون بعيدة وجاهزة لوضع الطفل داخل المقعد عند عودتك إلى السيارة.

! يجب تركيب وصليتي ISOFIX وإحكام تثبيتهما في نقطتي تثبيت ISOFIX. ٣٣ - ١

! يجب تركيب ساق التحميل بشكل صحيح من خلال التأكد من إضاءة مؤشرها باللون الأخضر. ٣٣ - ٢

! تأكد دائماً من بقاء النظام المطوّر لتقييد حركة الطفل مقلداً في وضع المواجهة للأمام أو وضع المواجهة للخلف بصرف النظر عن وجود طفل فيه من عدمه.

تأمين الطفل

بعد وضع الطفل في المقعد يرجى التأكد من وجود أشرطة مجموعة أحزمة الكتف على ارتفاع مناسب.

١ - اضغط على زر تعديل الحزام مع سحب أحزمة الكتف للوصول إلى الطول المثالي. ٣٤

٢ - افتح إبزيم مجموعة الأحزمة بالضغط على الزر الأحمر. ٣٥

٣ - ثبت الإبزيم الموجود على كلا جانبي المقعد لجعل وضع الطفل في وضع التوجيه للأمام مريحاً بشكل أكبر. ٣٦

٤ - تجنب استخدام بطانة الرضيع عند تركيب نظام تقييد حركة الطفل في وضع المواجهة للأمام.

٥ - ضع الطفل في نظام تقييد حركة الطفل ومرم ذراعيه من خلال الأحزمة. عشق الإبزيم.

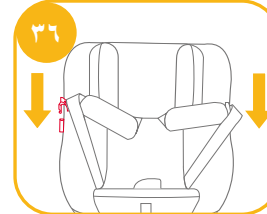
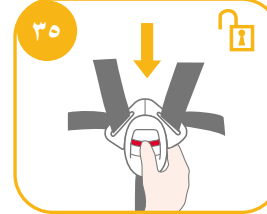
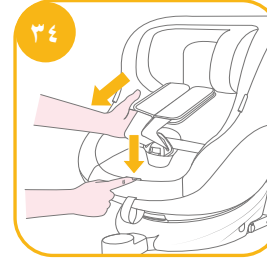
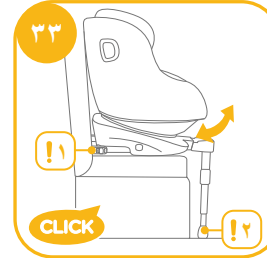

! بعد جلوس الطفل، أعد الفحص للتأكد من وجود أحزمة الكتف على الارتفاع المناسب.

٦- اسحب حزام التعديل لأسفل، وقم بتعديله حتى الوصول إلى الطول المناسب لضمان أمان الطفل. ٣٧

! وتأكد من أن المسافة بين الطفل وأشرطة حزام الكتف تساوي سُمك يد واحدة تقريباً.

٧- إذا تم تنفيذ الخطوات ٣٤ و ٣٥ و ٣٦ عندما تصل إلى وجهتك أثناء رفع الطفل من المقعد، فستوضع مجموعة الأحزمة بحيث تكون بعيدة وجاهزة لوضع الطفل داخل المقعد عند عودتك إلى السيارة.



فك الأجزاء اللينة

راجع الصور ٣٨ - ٤٥

٣٨ - اضغط على الزر الأحمر لفك تعشيق الإبزيم.

اتبع الخطوات ٣٩ - ٤٥ لفك الأجزاء اللينة.

لإعادة تركيب الأجزاء اللينة، يرجى تكرار الخطوات سالفة الذكر ولكن بترتيب عكسي.

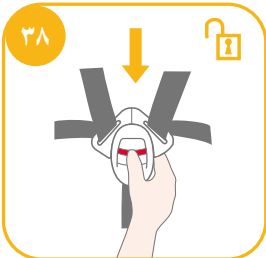

العناية والصيانة

- ! بعد إزالة الإسفين من البطانة، يرجى تخزينه في مكان لا يستطيع الطفل الوصول إليه.
- ! الرجاء غسل غطاء المقعد والبطانة الداخلية بماء بارد عند درجة حرارة أقل من ٣٠ درجة.
- ! تجنب كي القطع اللينة.
- ! لا تستخدم مادة تبيض أثناء غسل القطع اللينة، وتجنب التنظيف الجاف.
- ! لا تستخدم منظفات غير مخففة أو بنزيناً أو مذيبات عضوية أخرى لغسل نظام تقييد حركة الطفل أو قاعدته. قد يؤدي عدم الالتزام بذلك إلى تلف نظام تقييد حركة الطفل.
- ! لا تعصر غطاء المقعد والحشو الداخلي لتجفيفهما، وإلا، فقد تتكون تجاعيد في الغطاء والبطانة.
- ! الرجاء تجفيف الغطاء والبطانة بتعليقهما في منشر.
- ! يُرجى نزع مقعد الطفل وقاعدته من مقعد السيارة إذا كنت تنوي عدم استخدامهما لفترة زمنية طويلة. ضع مقعد الطفل في مكان بارد وجاف يصعب على طفلك الوصول إليه.
- ! لا تعيث بوصلات الحزام أثناء التنظيف.

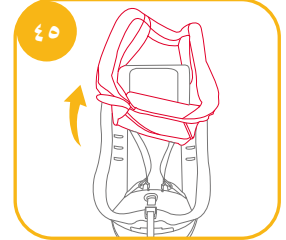
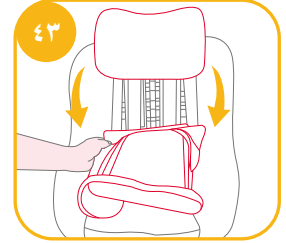
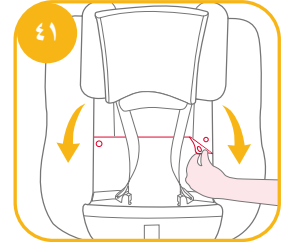
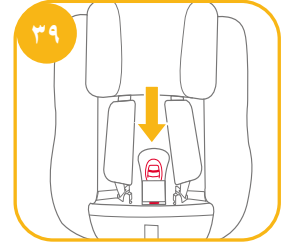
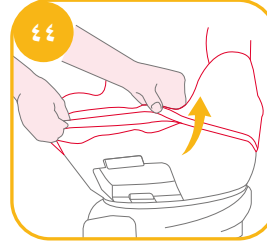
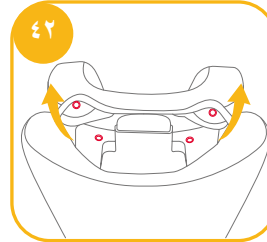
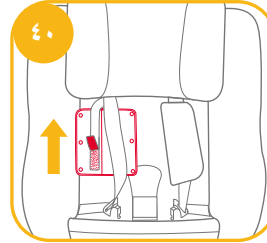

HR Dobro došli u Joie™

Čestitamo vam što ste postali član obitelji Joie! I mi smo uzbuđeni što možemo postati dijelom vašeg putovanja uz vašeg mališana. Tijekom putovanja s djetetom u naprednoj dječjoj autosjedalici Joie spin 360™ GTi znajte da koristite visokokvalitetnu naprednu i-Size dječju autosjedalicu s potpuno certificiranom sigurnosnim značajkama. Pažljivo pročitajte ovaj priručnik i slijedite svaki postupak iz uputa kako biste osigurali udobnu vožnju i najbolju zaštitu za svoje dijete.

Za korištenje ove Joie napredne dječje autosjedalice s i-Size ISOFIX priključcima u skladu s propisom ECE R129 dijete mora imati sljedeće mjere.

U smjeru suprotnom od smjera vožnje: Visina djeteta 40 cm - 105 cm / maks. 19,5 kg:

U smjeru vožnje: Visina djeteta 76 cm - 105 cm / maks. 19,5 kg:

Baza

Prije postavljanja i uporabe ovog proizvoda pročitajte sve upute u ovom priručniku.

**! VAŽNO: SAČUVAJTE ZA BUDUĆU UPORABU.
PAŽLJIVO PROČITAJTE.**

Upute za uporabu čuvajte u odjeljku za pohranu na dnu baze kao na slici desno.

Za informacije o jamstvu posjetite web stranicu joiebaby.com

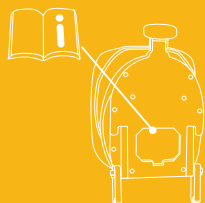

Popis dijelova

Provjerite jesu li isporučeni svi dijelovi i kako ništa ne nedostaje. Ako bilo što nedostaje obratite se prodavaču.

- | | |
|--|--|
| 1 Naslon za glavu | 10 Okretni gumb |
| 2 Jastuk sjedalice | 11 Jastučići traka za pričvršćivanje djetetovih ramena |
| 3 Kopča | 12 Umetak za bebu |
| 4 Trake za podešavanje | 13 Ručica za podešavanje naslona za glavu |
| 5 Gumb za podešavanje nagiba | 14 ISOFIX priključak |
| 6 Potporni nogar | 15 Gumb za podešavanje ISOFIX priključka |
| 7 Indikator potpornog nogara | 16 ISOFIX vodilice |
| 8 Gumb A za podešavanje potpornog nogara | 17 Zaštita od bočnog udara x2 |
| 9 Gumb B za podešavanje potpornog nogara | |

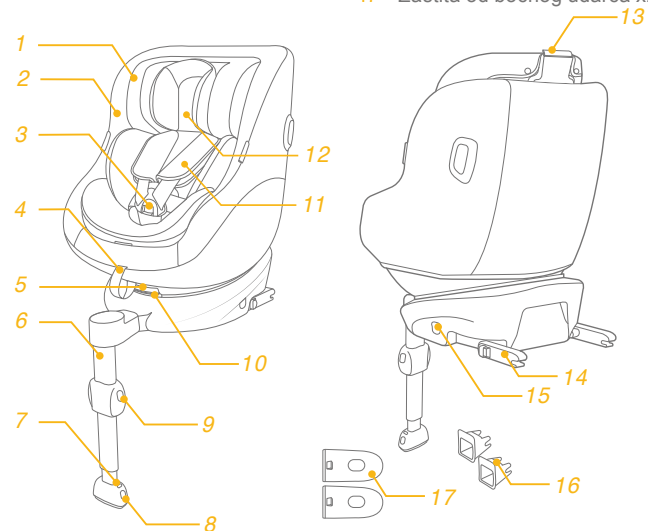

UPOZORENJE

- ! **PAZITE** kako ne biste postavili ili ugradili čvrste i plastične dijelove napredne dječje autosjedalice tako da se mogu zaglaviti zbog pomicanja sjedala u vozilu ili vrata vozila.
- ! **NE KORISTITE** naprednu dječju autosjedalicu okrenutu obrnuto od smjera vožnje ako je aktiviran prednji zračni jastuk.
- ! Za korištenje ove napredne dječje autosjedalice u skladu s UN uredbom br. 129 dijete mora imati sljedeće mjere.
- ! U smjeru suprotnom od smjera vožnje: Visina djeteta 40 cm -105 cm / maks. 19,5 kg
- ! U smjeru vožnje: Visina djeteta 76 cm - 105 cm / maks. 19,5 kg
- ! **VAŽNO - NE KORISTITE DJEČJU AUTOSJEDALICU OKRENUTU U SMJERU VOŽNJE PRIJE DJETETOVIH NAVRŠENIH 15 MJESECI** (pogledajte upute).
- ! Naprednu dječju autosjedalicu možda neće biti moguće postaviti u sva odobrena vozila. Više pojedinosti naći ćete u isporučenom popisu u svezi postavljanja autosjedalice.
- ! Sve trake koje služe za pričvršćivanje djeteta trebaju biti prilagođene djetetovoj građi i ne smiju biti savijene.

UPOZORENJE

- ! Nakon postavljanja djeteta u ovu naprednu dječju autosjedalicu potrebno je pravilno pričvrstiti sigurnosne pojaseve. Provjerite je li pojas preko krila nisko postavljen kako bi zdjelica djeteta bila sigurno i dobro pričvršćena u slučaju sudara.
- ! Naprednu dječju autosjedalicu treba promijeniti ako je bila izložena snažnim udarcima tijekom automobilske nesreće. Automobilska nesreća može prouzročiti oštećenja koja nisu uočljiva.
- ! Imajte na umu opasnosti koje će nastati zbog preinaka ili dodataka na proizvodu bez odobrenja odgovarajućeg tijela te zbog nepridržavanja strogih uputa za ugradnju koje je naveo proizvođač napredne dječje autosjedalice.
- ! Naprednu dječju autosjedalicu držite izvan utjecaja izravnog sunčevog svjetla jer može biti prevruća za osjetljivu dječju kožu. Uvijek dodirnite naprednu dječju autosjedalicu prije no što u nju stavite dijete.
- ! **NIKAD NE** ostavljajte dijete bez nadzora u ovoj naprednoj dječjoj auto-sjedalici.
- ! Sva prtljaga ili drugi predmeti koji bi mogli prouzročiti ozljede u slučaju sudara moraju biti pravilno pričvršćeni.
- ! Napredna dječja autosjedalica **NE SMIJE SE KORISTITI** bez obloga i mekih dijelova.
- ! Obloge i meki dijelovi napredne dječje autosjedalice smiju se zamijeniti isključivo onima koje preporučuje proizvođač jer su i ti dijelovi bitni za učinkovitost i radna svojstva sigurnosnog sustava za dijete.

UPOZORENJE

- ! **Prije kupovine provjerite može li se ova napredna dječja autosjedalica pravilno ugraditi u vaše vozilo.**
- ! **NITI najnaprednija dječja auto-sjedalica ne može jamčiti potpunu zaštitu od ozljeda u automobilskoj nesreći. No, pravilna uporaba ove napredne dječje autosjedalice smanjit će rizik od ozbiljnih ozljeda ili smrti djeteta.**
- ! **NE POSTAVLJAJTE ovu naprednu dječju auto-sjedalicu ako se nećete strogo pridržavati uputa u ovom priručniku jer time svoje dijete možete dovesti u ozbiljnu opasnost od ozljeda i smrti. Korisnik treba provjeriti i upute proizvođača vozila.**
- ! **NE KORISTITE ovu naprednu dječju auto-sjedalicu ako je oštećena ili joj nedostaju dijelovi.**
- ! **NE ODIJEVAJTE djetetu odjeću koja je za njega prevelika jer to može onemogućiti pravilno pritezanje traka za pričvršćivanje djetetovih ramena i pričvrsnog remena između nogu.**

Hitan slučaj

U hitnom slučaju ili ako se dogodi bilo kakva nesreća najvažnije je pobrinuti se za dijete i odmah mu pružiti prvu pomoć i zdravstvenu skrb.

Podaci o proizvodu

1. Ovo je i-Size napredna dječja autosjedalica. Odobrena je prema UN uredbi br. 129 za uporabu u i-Size kompatibilnim sjedećim položajima u vozilu kako je navedeno u korisničkom priručniku proizvođača vozila.
2. U slučaju nedoumice provjerite kod proizvođača naprednog sustava pričvršćivanja djeteta ili prodavača.



Materijali	Plastika, metal, tkanine
Patent br.	Patenti prijavljeni i čekaju registraciju

Pripazite prilikom postavljanja

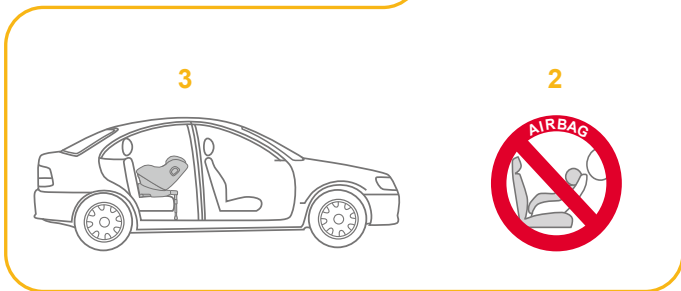
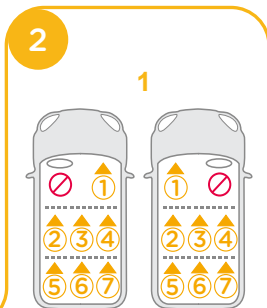
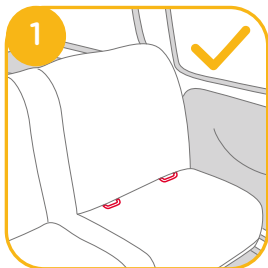
pogledajte slike 1 - 2



Odaberite način postavljanja

	Veličina djeteta	Način postavljanja	Postavljanje	Približna dob	Nagnuti položaj
ECE R129	40cm - 105cm / ≤ 19,5kg	Smještaj u smjeru suprotnom od vožnje		Pribl. od rođenja do 4 godine	Položaj 1 - 5
	76cm - 105cm / ≤ 19,5kg	Smještaj u smjeru vožnje		15 mjeseci do približno 4 godine	Položaj 1 - 5

Postavljanje baze

pogledajte slike 3 - 12

! Nakon postavljanja baze na sjedalo vozila povucite potporni nogar do poda.

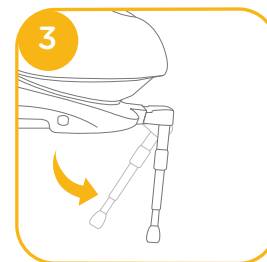

! Umetnite ISOFIX vodilice koje će pomoći pri postavljanju. 4 -1

! Postoji 10 položaja koje je moguće namjestiti za ISOFIX. Pritisnite gumb za podešavanje ISOFIX priključka kako biste produžili ISOFIX priključak. 5

! Provjerite jesu li oba ISOFIX priključka sigurno pričvršćena na odgovarajuće ISOFIX točke sidrenja. Indikatori na oba ISOFIX priključka trebaju biti posve zeleni. 6 -1

! Ako je potrebno postavljanje bliže sjedalu ili veći prostor u putničkoj kabini pritisnite gumb za podešavanje ISOFIX priključka 5 -1 i gurnite kako biste ga namjestili. 6

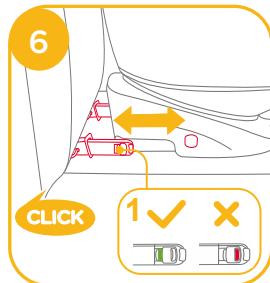
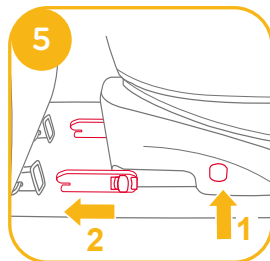
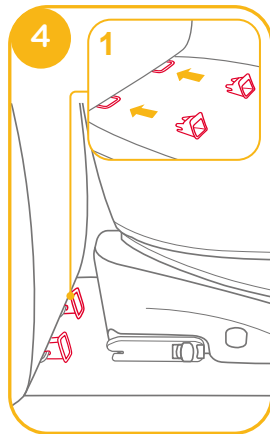

! Nakon priključivanja ISOFIX-a povucite potporni nogar prema dolje do poda. Kad je indikator potpornog nogara zelene boje, to znači da je nogar pravilno postavljen.

! Stisnite gumb za oslobađanje potpornog nogara, a zatim prilagodite njegovu duljinu. 7

! Uvijek provjerite je li potporni nogar u kontaktu s podom vozila i stalno blokiran bez obzira nalazi li se dijete u naprednoj dječjoj autosjedalici ili ne.

! Potporni nogar ima više položaja. Kad je indikator potpornog nogara crvene boje, to znači da je nogar na pogrešnom položaju. 8

! Provjerite je li potporni nogar u potpunom kontaktu s podnom pločom vozila. Crveno znači da je nepravilno postavljeno. 8

! Provjerite je li baza sigurno postavljena povlačenjem oba ISOFIX priključka.

! ISOFIX priključci moraju biti sklopljeni i blokirani u ISOFIX točkama pričvršćivanja. 9 -1

! Potporni nogar mora biti pravilno postavljen sa zelenim indikatorom. 9 -2

U poglavlju s uputama o korištenju autosjedalice pogledajte način korištenja autosjedalice okrenute u suprotno od smjera vožnje i nagnutim položajima.

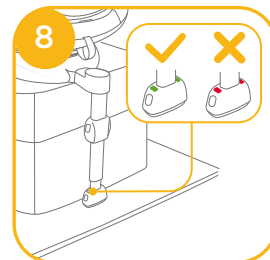
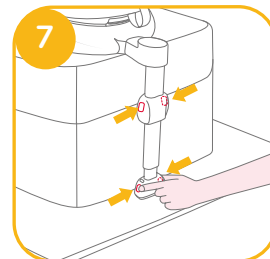

Uklanjanje baze

Za uklanjanje iz vozila pritisnite gumb za podešavanje ISOFIX priključka 10 -1 i povucite bazu sa sjedala. 10 -2

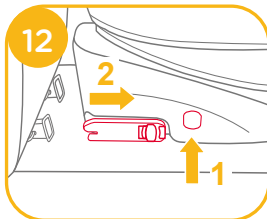
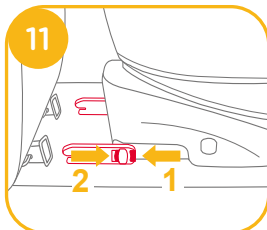
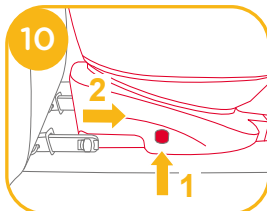

Zatim pritisnite i oslobodite priključke iz ISOFIX nosača u vozilu. 11

Za sprječavanje oštećenja tijekom prenošenja autosjedalice pritisnite gumb za podešavanje ISOFIX priključka 12 -1 i sasvim preklopite priključak. 12 -2

Podešavanje nagiba

pogledajte slike 13 - 14

Stisnite ručku za podešavanje nagiba 13 i namjestite dječju autosjedalicu u odgovarajući položaj. Kutovi nagiba prikazani su na slici 14

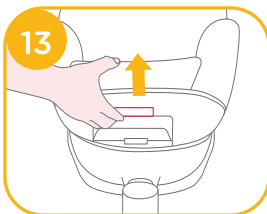

Nakon naginjanja ponovno provjerite položaj potpornog nogara.

Dostupno je 5 položaja nagiba u načinu korištenja obrnuto od smjera vožnje i 5 položaja nagiba u načinu korištenja u smjeru vožnje.



Upotreba zaštite od bočnog udara

pogledajte slike 15 - 16

1. Napredna dječja autosjedalica isporučuje se sa zaštitom od bočnog udara koja se može ukloniti. Zaštita od bočnog udara mora se obvezno koristiti tijekom vožnje na strani prema vratima vozila radi najbolje zaštite. Postavljanje je prikazano na slici 15.

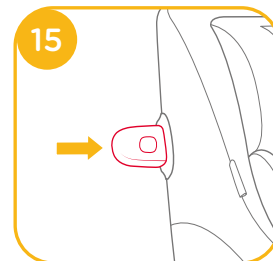

2. Pritisnite gumb za oslobađanje radi uklanjanja zaštite od bočnog udara. 16

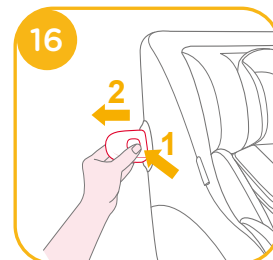

Podešavanje visine

naslona za glavu i trake za pričvršćivanje djetetovih ramena

pogledajte slike 17 - 19

1. Namjestite oslonac za glavu i provjerite jesu li trake za pričvršćivanje ramena na ispravni visini u skladu s **17**
! Kad se dječja autosjedalica koristi okrenuta suprotno od smjera vožnje, visina traka za pričvršćivanje djetetovih ramena mora biti u ravnini s djetetovim ramenima. **17**
! Kad se dječja autosjedalica koristi okrenuta u smjeru vožnje visina traka za pričvršćivanje djetetovih ramena mora biti u ravnini s djetetovim ramenima. **17**
2. odignite ručicu za podešavanje oslonca za glavu **18** istodobno povlačeći ili gurajući oslonac za glavu prema gore ili gurajući ga prema dolje dok ne škljocne i smjesti se u jedan od 6 položaja. Položaji oslonca za glavu prikazani su na slici **19**.

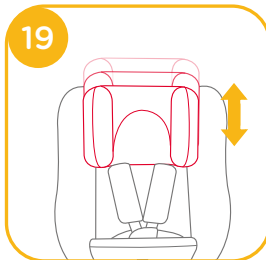
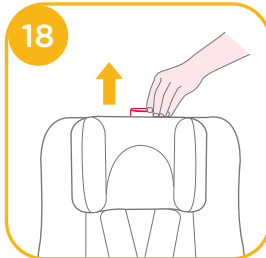

Korištenje autosjedalice okrenute suprotno od smjera vožnje

(Visina djeteta 40 cm - 105 cm / težina djeteta ≤ 19,5 kg / beba - 4 godine starosti)

pogledajte slike 3 - 9

! Dječju autosjedalicu postavite na stražnje putničko sjedalo u vozilu, a zatim stavite dijete u autosjedalicu.

pogledajte slike 20 - 23

1. Pritisnite gumb za podešavanje ISOFIX priključka **20 -1** i povucite bazu sa sjedala vozila.
2. Pritisnite okretni gumb kako biste okrenuli autosjedalicu radi lakšeg stavljanja / vađenja djeteta iz nje, a zatim je zakrenite unatrag u željenom smjeru. **21** i **23**
3. Ako je potrebno postavljanje bliže sjedalu ili veći prostor u putničkoj kabini pritisnite gumb za podešavanje ISOFIX priključka **22 -1** i gurnite kako biste ga namjestili. **22 -2**

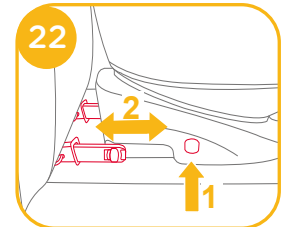
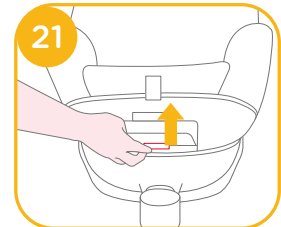
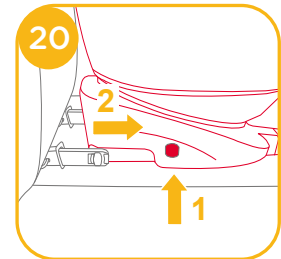

! ISOFIX priključci moraju biti sklopljeni i blokirani u ISOFIX točkama pričvršćivanja. 23 -1

! Potporni nogar mora biti pravilno postavljen sa zelenim indikatorom. 23 -2

! Uvijek pazite da napredna dječja autosjedalica ostane blokirana za korištenje u smjeru vožnje ili za korištenje u smjeru suprotnom od vožnje, bez obzira nalazi li se dijete u njoj ili ne.

Pričvršćivanje djeteta

Nakon što dijete stavite u autosjedalicu provjerite jesu li trake za pričvršćivanje djetetovih ramena na pravilnoj visini.

1. Pritisnite gumb za podešavanje traka dok povlačite prema van trake za ramena na odgovarajuću duljinu. 24

2. Otkopčajte kopču opreme za učvršćivanje pritiskom na crveni gumb na kopči. 25

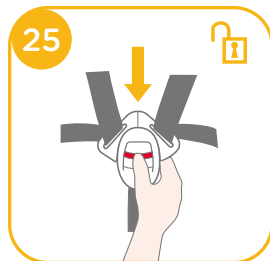
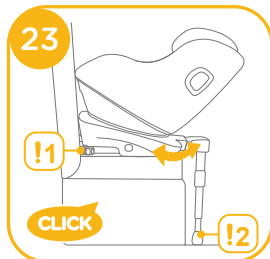

3. Učvrstite kopče na obje strane dječje autosjedalice kako biste stavljanje djeteta u autosjedalicu okrenutu suprotno od smjera vožnje učinili lakšim i praktičnijim. 26

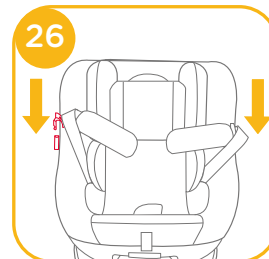

4. Koristite umetak za bebu jer služi za zaštitu djece. 27

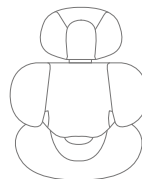
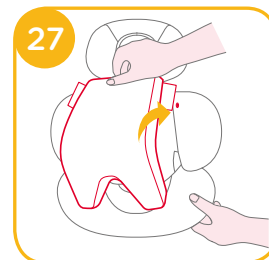

Preporučujemo uporabu potpunog umetka za bebu sve dok je dijete manje od 60 cm, a može se koristiti dok ne preraste umetak. Umetak za bebu poboljšava zaštitu od bočnog udarca.

5. Stavite dijete u dječju autosjedalicu i provucite mu ruke ispod traka za pričvršćivanje djeteta.
- ! Nakon što smjestite dijete provjerite jesu li trake za pričvršćivanje djetetovih ramena na pravilnoj visini.
6. Zakopčajte kopču. Pogledajte 28

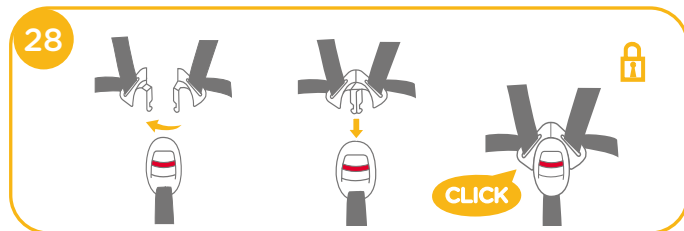

7. Povucite prema dolje trake za podešavanje i namjestite ih na pravilnu duljinu tako da je dijete pravilno i sigurno pričvršćeno. 29
- ! Razmak između djeteta i traka sigurnosnih pojaseva za ramena mora biti približno debljine jedne ruke.
8. Ako ste korake 24 i 25 i 26 izvršili nakon što ste stigli na određište i tijekom vađenja djeteta iz dječja autosjedalice, tada će trake za pričvršćivanje djeteta biti namještene da ne smetaju prilikom povratka u vozilo i ponovnog stavljanja djeteta u autosjedalicu.



Korištenje autosjedalice okrenute u smjeru vožnje

(Visina djeteta 76 cm - 105 cm / težina djeteta ≤ 19,5 kg / 15 mjeseci - 4 godine starosti)

pogledajte slike 3 - 9

! Dječju autosjedalicu postavite na putničko sjedalo u vozilu, a zatim stavite dijete u autosjedalicu.

pogledajte slike 30 - 37

1. Pritisnite gumb za podešavanje ISOFIX priključka 30 -1 i povucite bazu sa sjedala vozila. 30 -2
2. Pritisnite okretni gumb kako biste okrenuli autosjedalicu radi lakšeg stavljanja / vađenja djeteta iz nje, a zatim je okrenite prema naprijed u željenom smjeru. 31 i 33
3. Ako je potrebno postavljanje bliže sjedalu ili veći prostor u putničkoj kabini pritisnite gumb za podešavanje ISOFIX priključka 32 -1 i gurnite kako biste ga namjestili. 32 -2

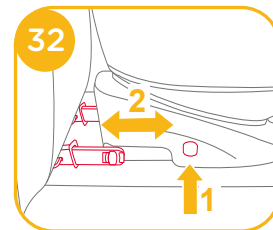
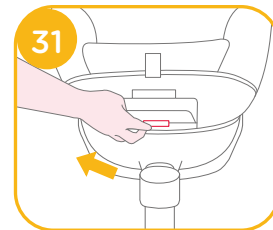
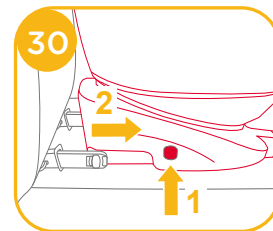

- ! ISOFIX priključci moraju biti sklopljeni i blokirani u ISOFIX točkama pričvršćivanja. 33 -1
- ! Potporni nogar mora biti pravilno postavljen sa zelenim indikatorom. 33 -2
- ! Uvijek pazite da napredna dječja autosjedalica ostane blokirana za korištenje u smjeru vožnje ili za korištenje u smjeru suprotnom od vožnje, bez obzira nalazi li se dijete u njoj ili ne.

Pričvršćivanje djeteta

Nakon što dijete stavite u autosjedalicu provjerite jesu li trake za pričvršćivanje djetetovih ramena na pravilnoj visini.

1. Pritisnite gumb za podešavanje traka dok povlačite prema van trake za ramena na odgovarajuću duljinu. 34
2. Otkopčajte kopču opreme za učvršćivanje pritiskom na crveni gumb na kopči. 35
3. Učvrstite kopče na obje strane dječje autosjedalice kako biste stavljanje djeteta u autosjedalicu okrenutu u smjeru vožnje učinili lakšim i praktičnijim. 36
4. Prilikom postavljanja dječje autosjedalice u položaj u smjeru vožnje ne koristite umetak za bebu.
5. Stavite dijete u dječju autosjedalicu i provucite mu ruke ispod traka za pričvršćivanje djeteta. Zakopčajte kopču.

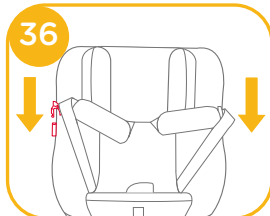
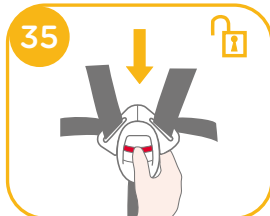
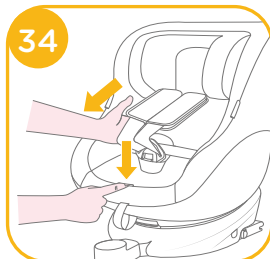

- ! Nakon što smjestite dijete provjerite jesu li trake za pričvršćivanje djetetovih ramena na pravilnoj visini.

6. Povucite prema dolje trake za podešavanje i namjestite ih na pravilnu duljinu tako da je dijete pravilno i sigurno pričvršćeno. 37
- ! Razmak između djeteta i traka sigurnosnih pojaseva za ramena mora biti približno debljine jedne ruke.
7. Ako ste korake 34 i 35 i 36 izvršili nakon što ste stigli na određite i tijekom vadenja djeteta iz dječje autosjedalice, tada će trake za pričvršćivanje djeteta biti namještene da ne smetaju prilikom povratka u vozilo i ponovnog stavljanja djeteta u autosjedalicu.

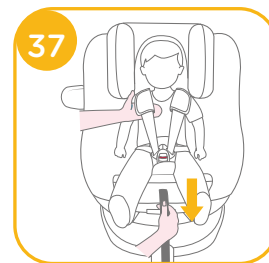

Skidanje obloga

pogledajte slike 38 - 45

Pritisnite crveni gumb za otvaranje kopče. 38

Slijedite korake 39 - 45 za skidanje obloga i mekih dijelova.

Za ponovno postavljanje obloga i mekih dijelova ponovite gore navedene korake suprotnim redoslijedom.

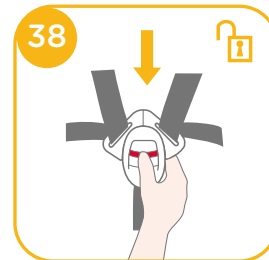

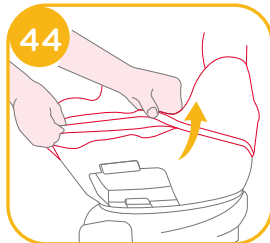
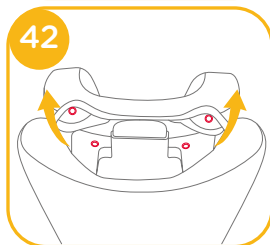
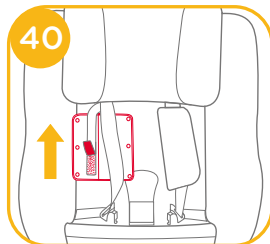
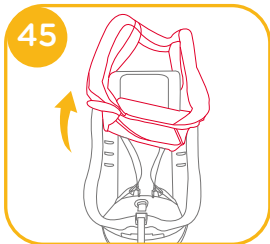
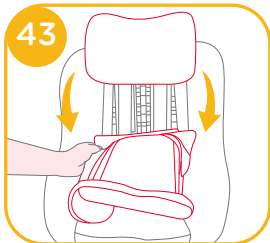
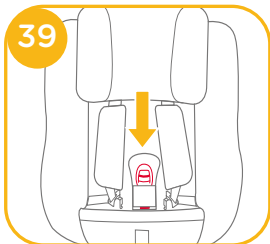

Briga i održavanje

- ! Nakon uklanjanja pričvrstnih kriлка s umetka pohranite ih izvan dohvata djeteta.
- ! Oblogu sjedala i unutarnje umetke perite hladnom vodom temperature niža od 30 °C.
- ! Ne glačajte obloge i meke dijelove.
- ! Ne izbijeljujte niti nemojte kemijski čistiti obloge.
- ! Ne koristite nerazrijeđene deterđente, benzin ili druga organska otapala za pranje dječje autosjedalice ili baze. To može oštetiti dječju autosjedalicu.
- ! Ne uvijajte oblogu sjedala i unutarnje umetke radi cijeđenja i sušenja. To može ostaviti nabore na oblozi sjedala i unutarnjem umetku.
- ! Oblogu sjedala i unutarnje umetke objesite i sušite na sjenovitom mjestu.
- ! Uklonite dječju autosjedalicu i bazu sa sjedala u vozilu ako se neće dulje vrijeme koristiti. Stavite dječju autosjedalicu na hladno i suho mjesto izvan dohvata djece.
- ! Tijekom čišćenja ne dirajte niti ne mijenjajte priključke traka za pričvršćivanje djeteta.



SV Välkommen till Joie™

Gratulerar till att ha blivit en del av Joie-familjen! Vi är mycket glada över att vara delaktiga i din resa med ditt lilla barn. Vid resor med Joie spin 360™ GTi förstärkt bilbarnstol använder du en högkvalitativ, fullt säkerhetscertifierad i-Size förstärkt bilbarnstol. Läs noga igenom denna bruksanvisning och följ alla steg för att garantera en komfortabel resa och bästa skyddet för ditt barn.

För att använda denna Joie förstärkta bilbarnstol med i-Size ISOFIX-fästeanordningar, i enlighet med bestämmelsen ECE R129, måste ditt barn uppfylla följande krav.

Bakåtvänd: Barnets längd 40 cm - 105 cm/max 19,5kg

Framåtvänd: Barnets längd 76cm - 105 cm/max 19,5kg

Bas

Läs igenom alla instruktionerna i denna bruksanvisning innan produkten installeras och används.

! VIKTIGT: SPARA FÖR FRAMTIDA REFERENS. LÄS IGENOM NOGA.

Förvara bruksanvisningen i lagringsutrymmet under basen såsom visas i högra figuren.

Besök vår webbplats joiebaby.com för att få garantiinformation

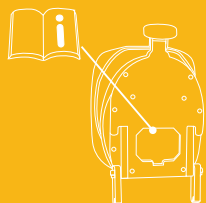

Lista över delar

Se till att det inte saknas några delar. Kontakta återförsäljaren om något saknas.

- | | | | |
|---|-------------------------------------|----|----------------------------------|
| 1 | Huvudstöd | 10 | Rotationsknapp |
| 2 | Sittdyna | 11 | Axelremsskydd |
| 3 | Spänne | 12 | Spädbarnsinsats |
| 4 | Justeringsband | 13 | Inställningsspak för huvudstödet |
| 5 | Justeringsknapp för tillbakalutning | 14 | ISOFIX-anslutning |
| 6 | Stödben | 15 | ISOFIX-justeringsknapp |
| 7 | Indikator för stödben | 16 | ISOFIX-styrskenor |
| 8 | Justeringsknapp för stödben A | 17 | Sidokrockskydd x2 |
| 9 | Justeringsknapp för stödben B | | |

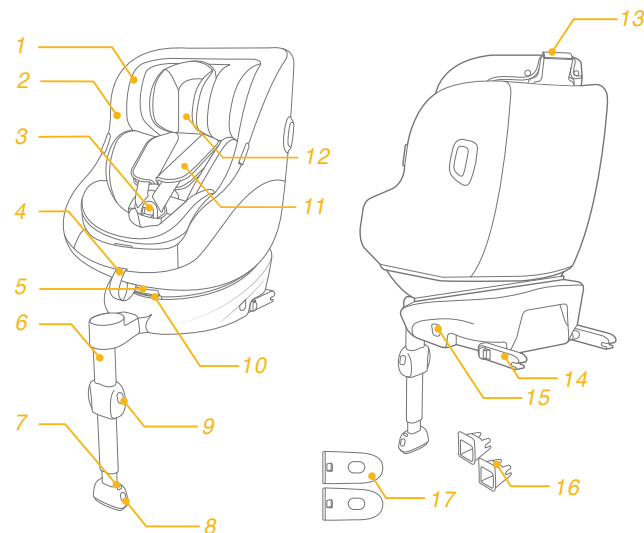

VARNING

- ! VAR försiktig så att du är säker på att fasta föremålen och plastdelarna på den förstärkta bilbarnstolen är placerade och monterade så att de inte är benägna att fastna i ett säte som rör sig eller någon av fordonets dörrar.
- ! Använd INTE framåtvända förstärkta bilbarnstolsystem på säten som det finns en aktiv krockkudde monterad framför.
- ! För att använda den här förstärkta bilbarnstolen i enlighet med FN-förordning nr 129 måste ditt barn uppfylla följande krav.
- ! Bakåtvänd: Barnets längd 40 cm – 105 cm/
max 19,5kg
- ! Framåtvänd: Barnets längd 76cm - 105cm/
max 19,5kg
- ! **VIKTIGT - ANVÄND INTE FRAMÅTVÄND INNAN BARNET HAR UPPNÅTT EN ÅLDER PÅ 15 MÅNADER** (se instruktionerna).
- ! Den förstärkta bilbarnstolen kanske inte passar i alla godkända fordon. Se den medföljande listan över monteringsmöjligheter för att få mer information.
- ! Alla remmar som håller fast barnet ska vara justerade till barnets kropp och remmarna får inte vara snodda.

VARNING

- ! När barnet placerats i denna förstärkta bilbarnstol måste bilbältet användas korrekt. Se till att säkerställa att höftbandet sitter lågt ned, så att bäckenet är ordentligt fastsatt, skall vara spänt.
- ! Den här förstärkta bilbarnstolen bör bytas ut efter att den har utsatts för kraftig påverkan vid en olycka. En olyckshändelse kan orsaka skador på den som inte är synliga med blotta ögat.
- ! Överväg risken med att utföra några ändringar eller tillägg på enheten utan godkännande från adekvat myndighet och riskerna med att inte noga följa monteringsanvisningarna som tillverkaren inkluderat med bilbarnstolen.
- ! Håll den här förstärkta bilbarnstolen borta från solljus eftersom den i annat fall kan bli för het för barnets hud. Känn alltid på den förstärkta bilbarnstolen innan du placerar barnet i den.
- ! Lämna ALDRIG ditt barn utan uppsikt i eller vid den här förstärkta bilbarnstolen.
- ! Allt bagage eller andra föremål som kan orsaka personskador vid en kollision måste vara ordentligt säkrade.
- ! Det förstärkta bilbarnstolsystemet **SKA INTE ANVÄNDAS** utan tygdelarna.
- ! Det mjuka materialet får inte ersättas med något annat material än det som rekommenderas av tillverkaren, eftersom det mjuka materialet utgör en integrerad del av bilbarnstolens egenskaper.

VARNING

- ! Kontrollera om den här förstärkta bilbarnstolen kan monteras på rätt sätt i ditt fordon innan du köper den.
- ! INGEN förstärkt bilbarnstol kan garantera ett fullständigt skydd mot personskador vid en olycka. Däremot minskar en korrekt användning av den här förstärkta bilbarnstolen risken för allvarliga personskador eller dödsfall för ditt barn.
- ! Installera INTE den här förstärkta bilbarnstolen utan att följa instruktionerna i denna bruksanvisning eftersom du annars kan utsätta ditt barn för allvarliga skaderisker eller dödsfall. Användaren skall också referera till fordonstillverkarens handbok.
- ! Använd INTE den här förstärkta bilbarnstolen om den är skadad eller om delar saknas.
- ! Låt INTE ditt barn bära stora/för stora kläder eftersom dessa kan förhindra att barnet sitter säkert och korrekt fastspänt med axelremmarna och grenbandet mellan benen.

Nödfall

Vid nödfall eller olyckor är det mycket viktigt att barnet omedelbart får första hjälpen och medicinsk behandling.

Produktinformation

1. Den här förbättrade bilbarnstolen är i-Size Den är godkänd enligt FN-bestämmelse nr 129, för användning i i-Size kompatibelt fordonssäte, placerad såsom indikeras av fordonstillverkarens bruksanvisning.
2. Vid tveksamheter ska antingen tillverkaren eller återförsäljaren av system för förstärkt bilbarnstol rådfrågas.

Material	Plast, metall, tyg
Patentnr.	Patent under ansökan

Angående installation

se bilder 1 - 2

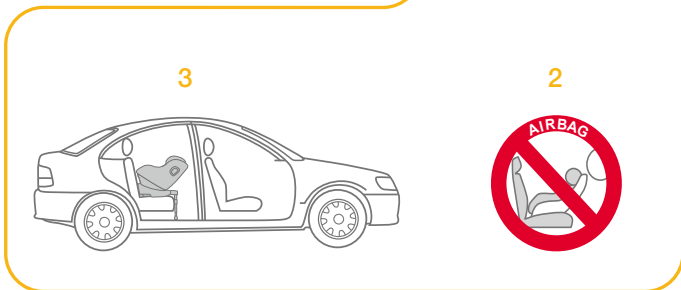
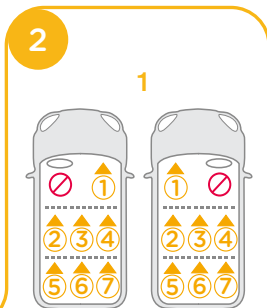
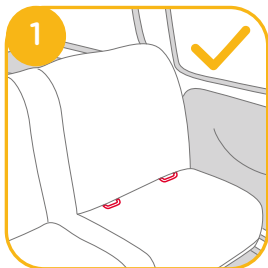

Välj installationsläge

	Barnets storlek	Installationsläge	Montering	Referensålder	Lutningsposition
ECE R129	40cm-105cm/ ≤19,5kg	Bakåtvänt läge		Ca nyfödd till 4 år	Position 1-5
	76cm-105cm/ ≤19,5kg	Framåtvänt läge		15 månader till ung. 4 år	Position 1-5

Installera basen

se bilder 3 - 12

! När basen placerats på fordonssätet så ska stödbenet dras nedåt mot golvet.

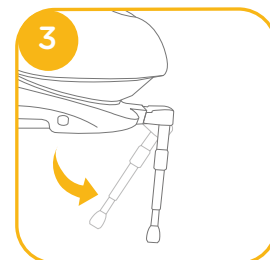

Ta bort basen

För att ta bort från fordonet så tryck på ISOFIX-justeringsknappen **10** -1 och dra tillbaka basen från sätet. **10** -2

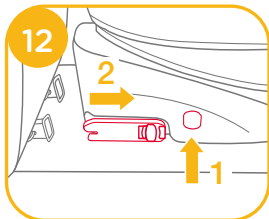
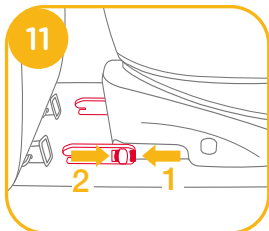
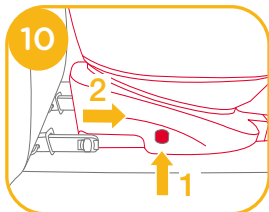

Tryck sedan på och släpp kontaktarna från fordonets ISOFIX. **11**

För att förhindra skada under transporten så tryck på ISOFIX-justeringsknappen **12** -1 och vik ihop anslutningen helt. **12** -2

Lutningsjustering

se bilder **13** - **14**

Tryck på knappen för lutningsjustering **13** för att justera bilbarnstolen till lämplig position. Lutningsvinklarna visas enligt **14**.

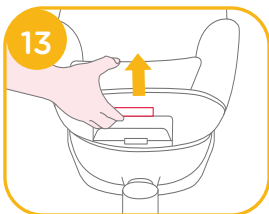

Kontrollera stödbenets position efter lutningen.

Det finns 5 lutningspositioner för det bakåtvända läget och 5 lutningspositioner för det framåtvända läget.



Använda sidokrockskyddet

se bilder **15** - **16**

1. Den förstärkte bilbarnstolen levereras med löstagbart sidokrockskydd. Sidokrockskyddet måste användas på fordonets dörrsida för att ge bästa skydd. Installationen visas i **15**.

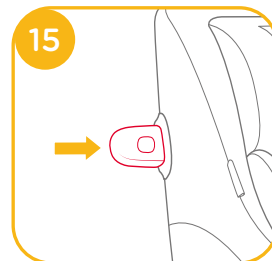

2. Tryck på frigöringsknappen för att ta bort sidokrockskyddet. **16**

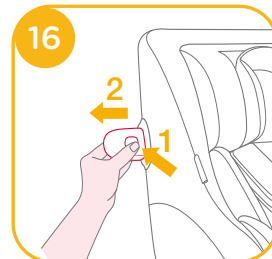

Höjdjustering för huvudstöd och axelselen

se bilder 17 - 19

1. Justera huvudstödet och kontrollera att axelselen är i korrekt höjd enligt 17
 - ! Vid bakåtvänd användning måste axelremmarnas höjd vara i jämnhöjd med barnets axlar. 17
 - ! Vid framåtvänd användning måste axelremmarnas höjd vara i jämnhöjd med barnets axlar. 17
2. Lyft upp inställningsspaken för huvudstödet 18 under tiden som du drar upp eller skjuter ned huvudstödet tills det snäpper på plats i en av de 6 positionerna. Huvudstödet positioner visas enligt 19.

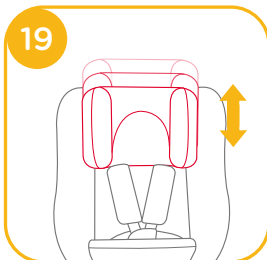
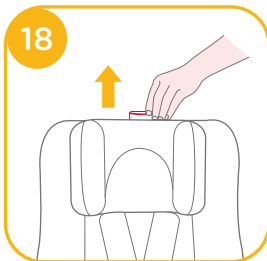

Använda det bakåtvända läget (Barnets längd 40 cm-105 cm/barnets vikt 19,5 kg/ spädbarn - 4 år fyllda)

se bilder 3 - 9

- ! Installera bilbarnstolen på bilstolen och placera sedan barnet i bilbarnstolen.

se bilder 20 - 23

1. Tryck på ISOFIX-justeringsknappen 20-1 och dra basen bakåt från sätet.
2. Tryck på roteringsknappen för att rotera så att det blir enklare att sätta i/ta ut barnet från sidan. Rotera sedan tillbaka sätet till önskad riktning. 21 & 23
3. Om det behövs en snävare installation eller ökat kabinutrymme så tryck på ISOFIX-justeringsknappen 22-1 och tryck för att justera. 22-2

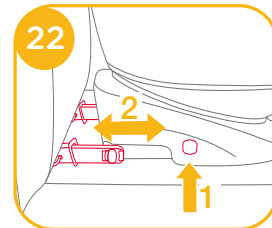
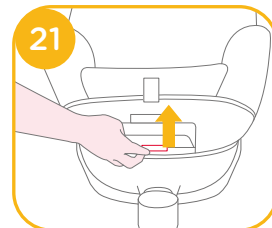
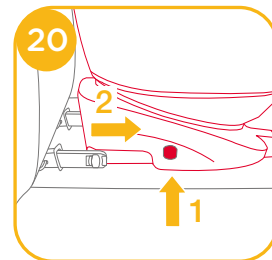

- ! ISOFIX-anslutningarna måste fästas och låsas på ISOFIX-förankringspunkterna. 23 -1
- ! Stödbenet måste vara installerat korrekt med grön indikator. 23 -2
- ! Var alltid noga med att den förstärkta bilbarnstolen hålls låst i framåtvänt läge eller bakåtvänt läge, oavsett huruvida det finns ett barn i den förstärkta bilbarnstolen.

Spänna fast barnet

Efter att barnet placerats i sätet ska kontroller av att axelselens remmar sitter på korrekt höjd göras.

1. Tryck på bandjusteringsknappen samtidigt som axelbandet dras ut till lämplig längd. 24
2. Lossa bältesspännet på axelselen genom att trycka på den röda knappen. 25

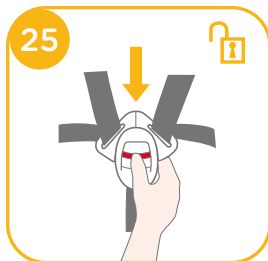
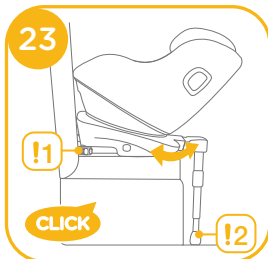

3. Sätt fast spännena på båda sidorna om sätet för att underlätta placering av barnet i bakåtvänt läge. 26

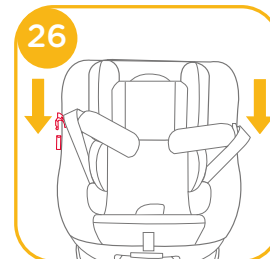

4. Använd spädbarnsinsats för barnets skydd. 27

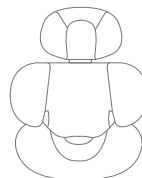
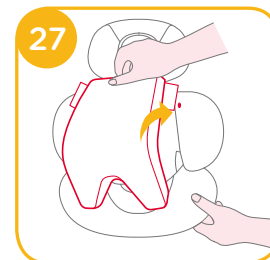

Vår rekommendation är att hela spädbarnsinsatsen används tills barnet är 60 cm och den kan användas tills barnet vuxit ut den. Spädbarnsinsatsen ökar sidokrockskyddet.

5. Placera barnet i bilbarnstolen och trä båda armarna genom selen.
 ! När barnet sitter på plats, kontrollera igen att axelselen sitter på rätt höjd.
 6. Aktivera spännet. Se 28

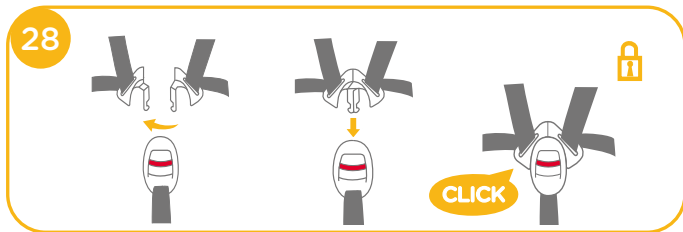

7. Dra ned bandinställningen och ställ in lämplig längd för att se till att barnet sitter ordentligt fast. 29
 ! Se till att utrymmet mellan barnet och axelselen är som tjockleken på en hand.
 8. Om stegen 24&25&26 vidtas när du anlänt till din destination och tar bort barnet ska selen placeras så att den inte är i vägen och det är förberett att sätta i barnet när du kommer tillbaka till bilen.



Använda det framåtvända läget

(Barnets längd 76 cm-105 cm/barnets vikt 19,5 kg/15 månader - 4 år fyllda)

se bilder 3 - 9

! Installera bilbarnstolen på fordonssätet och placera sedan barnet i bilbarnstolen.

se bilder 30 - 37

1. Tryck på ISOFIX-justeringsknappen 30 -1 och dra basen bakåt från sätet. 30 -2
2. Tryck på roteringsknappen för att rotera så att det blir enklare att sätta i/ta ut barnet från sidan. Roter sedan sätet till önskad riktning. 31&33
3. Om det behövs en snävare installation eller ökat kabinutrymme så tryck på ISOFIX-justeringsknappen 32 -1 och tryck för att justera. 32 -2

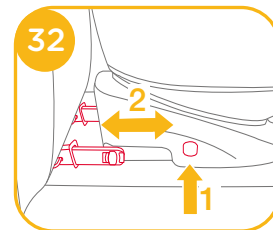
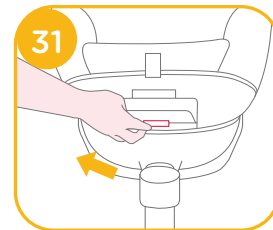
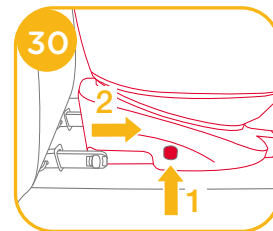

- ! ISOFIX-anslutningarna måste fästas och låsas på ISOFIX-förankringspunkterna. **33** -1
- ! Stödbenet måste vara installerat korrekt med grön indikator. **33** -2
- ! Var alltid noga med att den förstärkta bilbarnstolen hålls låst i framåtvänt läge eller bakåtvänt läge, oavsett huruvida det finns ett barn i den förstärkta bilbarnstolen.

Spänna fast barnet

Efter att barnet placerats i sätet ska kontroller av att axelselens remmar sitter på korrekt höjd göras.

1. Tryck på bandjusteringsknappen samtidigt som axelbandet dras ut till lämplig längd. **34**
2. Lossa bältesspännet på axelselen genom att trycka på den röda knappen. **35**
3. Sätt fast spännena på båda sidorna om sätet för att underlätta placering av barnet i framåtvänt läge. **36**
4. Vid installation av bilbarnstolen i framåtvänt läge ska inte spädbarnsinsatsen användas.
5. Placera barnet i bilbarnstolen och trä båda armarna genom selen. Aktivera spännet.

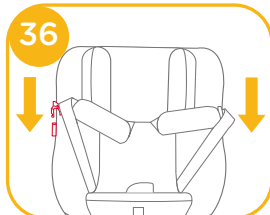
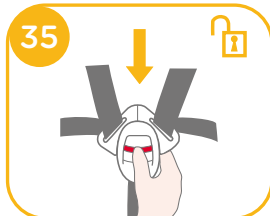
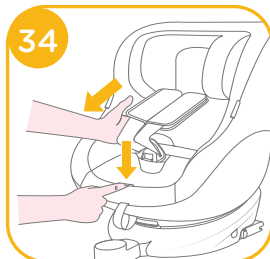

- ! När barnet sitter på plats, kontrollera igen att axelselen sitter på rätt höjd.

6. Dra ned bandinställningen och ställ in lämplig längd för att se till att barnet sitter ordentligt fast. **37**
- ! Se till att utrymmet mellan barnet och axelselen är som tjockleken på en hand.
7. Om stegen **34** & **35** & **36** vidtas när du anlänt till din destination och tar bort barnet ska selen placeras så att den inte är i vägen och det är förberett att sätta i barnet när du kommer tillbaka till bilen.

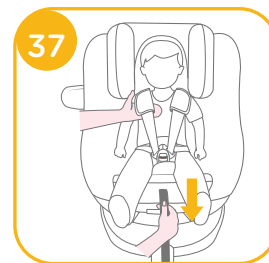

Borttagning av mjuka delar

se bilder **38** - **45**

Tryck på den röda knappen för att öppna spännet. **38**

Följ stegen **39** - **45** för att ta bort det mjuka delarna.

För att montera fast det mjuka materialet igen, upprepa stegen ovan i omvänd ordning.

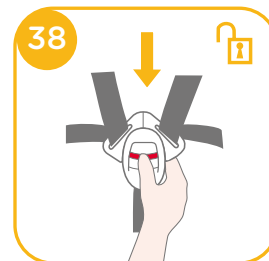

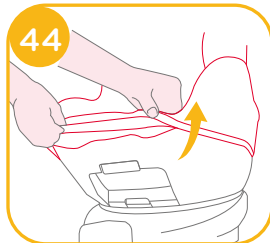
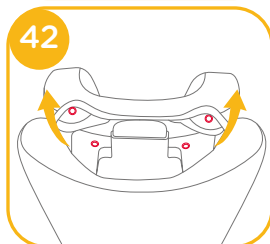
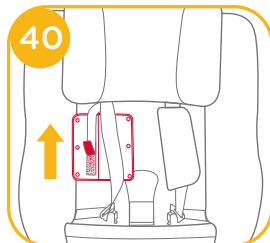
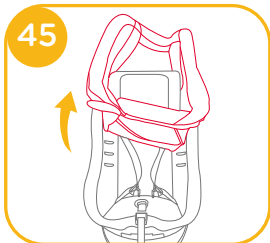
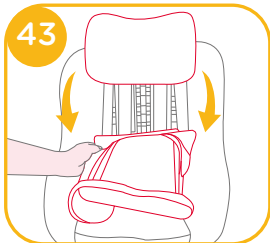
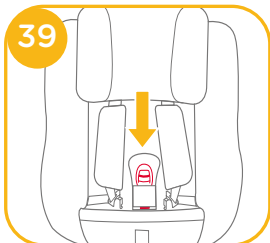

Skötsel och underhåll

- ! Efter att kilen tagits bort från insatsen, förvara den utom räckhåll för barn.
- ! Tvätta säteskyddet och inre kuddarna med kallt vatten under 30 °C.
- ! Stryk inte det mjuka materialet.
- ! Blek inte eller kemtvätta det mjuka materialet.
- ! Använd inte outspädda rengöringsmedel, bensin eller andra organiska lösningsmedel för att tvätta bilbarnstolen eller basen. Det kan skada bilbarnstolen.
- ! Vrid inte ur klädseln och inre stoppning i ett försök att torka dem. Det kan göra att sätesmaterialet och inre kuddarna veckas.
- ! Häng säteskyddet och inre kuddarna att torka i skuggan.
- ! Ta bort bilbarnstolen och basen från fordonet om det inte ska användas under en längre tid. Placera bilbarnstolen på en sval och torr plats där ditt barn inte kan komma åt den.
- ! Gör inga otillbörliga ändringar på selefästen vid rengöring.



NO Velkommen til Joie™

Gratulerer med å bli en del av Joie-familien! Vi er så glade for å bli en del av reisen til deg og barnet ditt. Når du reiser med Joie spin 360™ GTi forsterket barnesete, bruker du et helsertifisert i-Size forsterket barnesete av høy kvalitet. Les nøye gjennom denne håndboken og følg alle trinn for en behagelig tur der barnet er så godt beskyttet som mulig.

For at bruk av dette forbedrede barnesetet fra Joie med i-Size ISOFIX-kontakter skal være i henhold til forskrift ECE R129 må barnet være innenfor følgende mål.

Bakovervendt: Barnets høyde 40–105 cm / maks. 19,5 kg:

Fremovervendt: Barnets høyde 76–105 cm / maks. 19,5 kg:

Base

Les alle instruksjonene i denne bruksanvisningen før du monterer og bruker produktet.

! VIKTIG: BEHOLD FOR FREMTIDIG OPPSLAG. LES NØYE.

Oppbevar bruksanvisningen i oppbevaringsrommet nederst på basen som på figuren til høyre.

Du finner garantiinformasjon på vårt nettsted: joiebaby.com

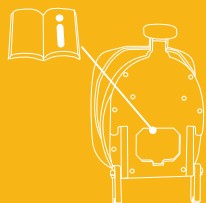

Deleliste

Sørg for at det ikke er noen deler som mangler. Ta kontakt med forhandleren hvis noe mangler.

- | | | | |
|---|-------------------------------|----|--------------------------|
| 1 | Hodestøtte | 10 | Dreieknapp |
| 2 | Setepute | 11 | Skulderremtrekk |
| 3 | Spenne | 12 | Spedbarnsinnlegg |
| 4 | Justeringsnetting | 13 | Hodestøttejusteringsspak |
| 5 | Ryggjusteringsknapp | 14 | ISOFIX-kontakt |
| 6 | Lastben | 15 | ISOFIX-justeringsknapp |
| 7 | Lastbenindikator | 16 | ISOFIX-førere |
| 8 | Justeringsknapp for lastben A | 17 | Sidestøtvern x2 |
| 9 | Justeringsknapp for lastben B | | |

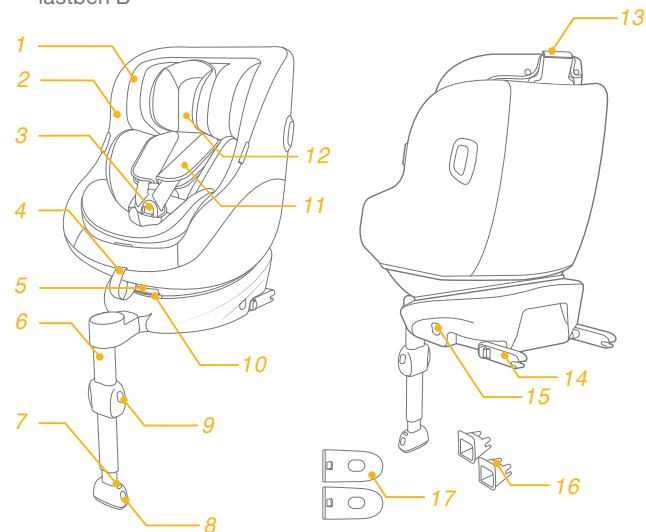

ADVARSEL

- ! **PASS PÅ** at de stive gjenstandene og plastdelene på det forbedrede barnesetet blir plassert og installert slik at de ikke kan hemmes av et flyttbart sete eller døren til bilen.
- ! **IKKE** bruk bakovervendte forbedrede barnesetesystemer i sitteplasser der en aktiv frontkollisjonspute er installert.
- ! For at bruk av dette forbedrede barnesetet skal være i henhold til FN-forskrift nr. 129 må barnet være innenfor følgende mål:
- ! Bakovervendt: Barnets høyde 40–105 cm / maks. 19,5 kg:
- ! Fremovervendt: Barnets høyde 76–105 cm / maks. 19,5 kg:
- ! **VIKTIG - IKKE BRUK FREMOVERLENT FØR BARNET ER MINST 15 MÅNEDER** (se instruksjonene).
- ! Det forbedrede barnesetet passer kanskje ikke i alle godkjente kjøretøy. Se den medfølgende passlisten for mer informasjon.
- ! Alle remmer som holder barnet på plass, skal tilpasses barnets kropp, og remmene skal ikke vrís.

ADVARSEL

- ! Når barnet er satt i det forbedrede barnesetet, må sikkerhetsbeltet brukes riktig. Sørg for at midjebelte legges lavt slik at skrittet er godt festet og under press.
- ! Dette forbedrede barnesetet bør byttes ut når den har vært utsatt for tunge belastninger i en ulykke. En ulykke kan føre til skade som du ikke kan se.
- ! Vær oppmerksom på faren ved endringer eller tillegg til enheten som gjøres uten godkjenning fra gjeldende myndighet eller hvis ikke installasjonsinstruksjonene gitt av produsenten til det forbedrede barnesetet følges.
- ! Hold dette forbedrede barnesetet borte fra sollys, da det kan bli for varmt for huden til barnet. Ta alltid på det forbedrede barnesetet før du setter barnet i det.
- ! Legg **ALDRI** barnet i dette forbedrede barnesetet uten tilsyn.
- ! All bagasje eller andre gjenstander som kan gi personskader ved kollisjon, skal være forsvarlig festet.
- ! Det forbedrede barnesete systemet **SKAL IKKE BRUKES** uten de myke delene.
- ! De myke delene skal ikke byttes ut med noen andre enn de som er anbefalt av produsenten, da de er vesentlige for ytelsen til barnesetet.

ADVARSEL

- ! Kontroller om dette forbedrede barnesetet kan monteres riktig i kjøretøyet før du kjøper det.
- ! INGEN forsterkede barneseter kan garantere full beskyttelse mot skade ved en ulykke. Riktig bruk av dette forbedrede barnesetet vil imidlertid redusere risikoen at barnet ditt blir alvorlig skadet eller dør.
- ! IKKE monter det forbedrede barnesetet å uten å følge instruksjonene i denne håndboken, ellers kan barnet utsettes for alvorlig fare for skade eller død. Det henvises også til bruksanvisningen til bilen.
- ! IKKE bruk det forbedrede barnesetet hvis det er skadet eller deler mangler.
- ! IKKE kle barnet i store/overdimensjonerte klær, da dette kan hindre at barnet blir , ordentlig og sikkert festet med skulderbeltestroppene og skrittremene mellom bena.

Nødsituasjon

Ved nødstilfeller eller ulykker er det viktigste at barnet blir tatt hånd om med førstehjelp og medisinsk behandling umiddelbart.

Produktinformasjon

1. Dette er et i-Size forsterket barnesetesystem. Den er godkjent i henhold til FN-forskrift nr. 129, for bruk i i-Size-kompatible sitteplasser som angitt av kjøretøyprodusentene i brukerhåndboken til kjøretøyet.
2. Hvis du er i tvil, tar du kontakt med produsenten eller forhandleren av det forbedrede barnesetet.

Materialer	Plast, metall, tekstiler
Patentnr.	Patentmeldt

Merknader for installasjon

se bilder 1 - 2

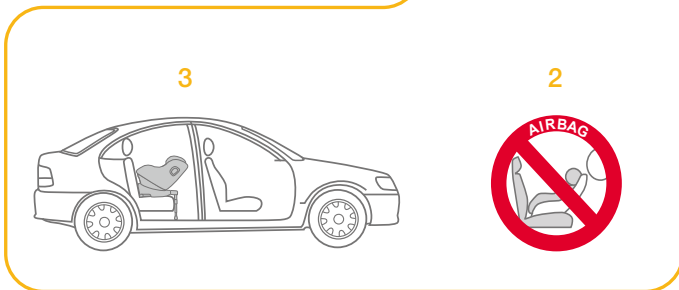
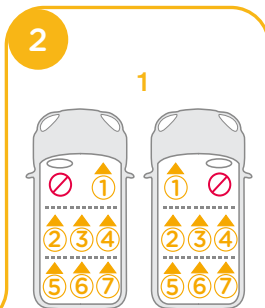
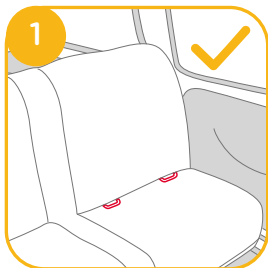

Velg installasjonsmodus

	Barnets størrelse	Installasjonsmodus	Installasjon	Referansealder	Tilbakeleilingsposisjon
ECE R129	40-105 cm/ ≤19,5kg	Bakovervendt bruk		Ca. nyfødt til 4 år	Posisjon 1-5
	76-105 cm/ ≤19,5 kg	Fremovervendt bruk		15 måneder til ca. 4 år	Posisjon 1-5

Installere basen

se bilder 3 - 12

! Når du har satt basen på bilsetet, må du trekke lastbenet ned til gulvet.

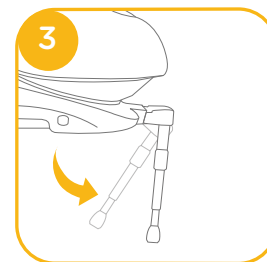

! Sett inn ISOFIX-festeførerne for å hjelpe deg med installasjonen.

4 -1

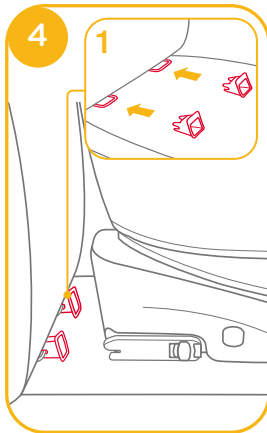

! Det er 10 justeringsposisjoner for ISOFIX. Trykk ISOFIX-justeringsknappen for å forlenge ISOFIX. 5

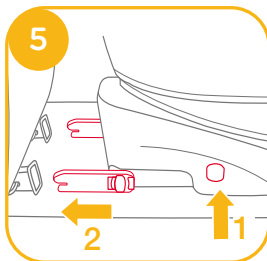

! Sørg for at begge ISOFIX-kontaktene er sikkert festet til ISOFIX-ankerpunktene. Fargene på indikatorene på begge ISOFIX-kontaktene skal være helt grønne.

6 -1

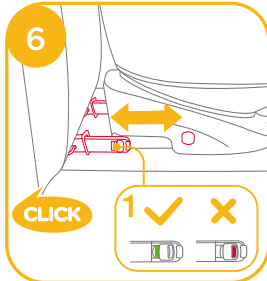

! Hvis det må installeres strammere, eller det trengs mer plass, trykker du ISOFIX-justeringsknappen 5 -1 og trykker for å justere. 6

! Når ISOFIX er festet, trekker du lastbenet ned på gulvet. Når lastbenindikatoren blir grønn, er lastbenet riktig montert.

! Klem utløserknappen for lastbenet, og juster lengden på lastbenet. 7

! Sørg alltid for at lastebenet er i kontakt med gulvet på kjøretøyet og forblir låst uansett om det sitter et barn i det forbedrede barnesetet eller ikke.

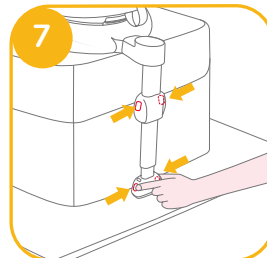

! Lastbenet har flere stillinger. Når lastbenindikatoren er rød, betyr dette at lastbenet er i feil posisjon.

8

! Sørg for at lastbenet er i full kontakt med kjøretøyets gulvplate. Rød betyr at den er installert feil. 8

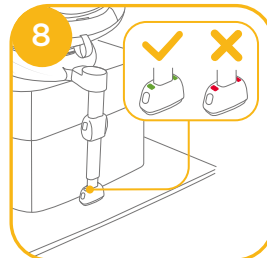

! Kontroller at basen er sikkert montert ved å trekke på begge ISOFIX-kontaktene.

! ISOFIX-kontaktene må festes og låses på ISOFIX-ankerpunktene.

9 -1

! Lastbenet må monteres riktig med grønn indikator. 9 -2



Se instruksjonene for bakovervendt bruk og ryggjustering for bruk av barnesetet.

Fjerne basen

Når du skal ta det ut av bilen, trykker du ISOFIX-justeringsknappen **10** -1 og trekker basen bort fra setet. **10** -2

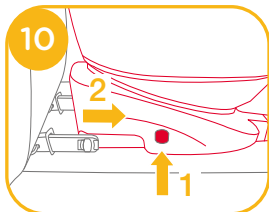

Trykk og slipp deretter kontaktene fra bilens ISOFIX. **11**

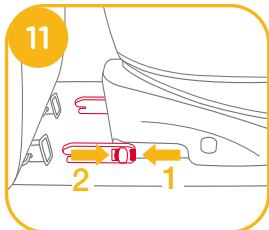

Trykk ISOFIX-justeringsknappen **12** -1 og brett kontakten helt for å forhindre skade under transport. **12** -2

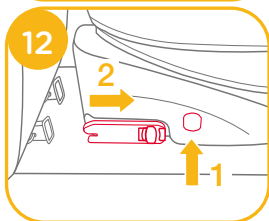

Kontroller stillingen til lastbenet igjen etter at å ha lent tilbake.

Det er 5 ryggposisjoner ved bakovervendt bruk og 5 ryggposisjoner for fremovervendt bruk.



Bruk sidestøtbeskyttelse

se bilder **15** - **16**

1. Det forsterkede barnesetet leveres med en avtagbar beskyttelse mot sidestøt. Dette sidestøtvernet må brukes på dørsiden av kjøretøyet for best mulig beskyttelse. Installasjon vist på **15**.

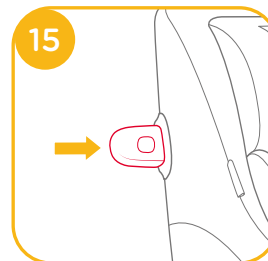

2. Trykk utløserknappen for å fjerne beskyttelsen mot sidestøt. **16**

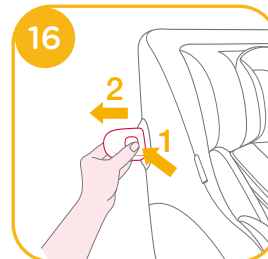

Ryggjustering

se bilder **13** - **14**

Klem ryggjusteringsknappen **13** for å sette barnesetet i riktig posisjon. Vinklene for lening er vist som **14**

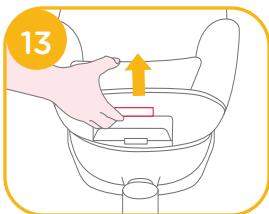

Høydejustering for hodestøtte og skuldersel

se bilder 17 - 19

1. Juster hodestøtten og kontroller at skulderselen er i riktig høyde i henhold til 17

! Ved bakovervendt bruk må høyden på skulderselen være på høyde med skulderen til barnet.

17

! Ved fremovervendt bruk må høyden på skulderselen være på høyde med skuldrene til barnet.

17

2. Løft opp justeringsspaken for hodestøtten 18 mens du trekker opp eller ned på hodestøtten til den klikker inn på en av de 6 posisjonene.

Hodestøtteposisjonene er vist som 19.

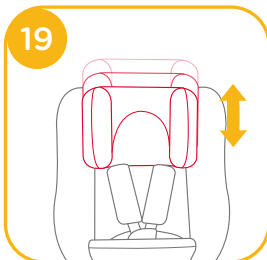
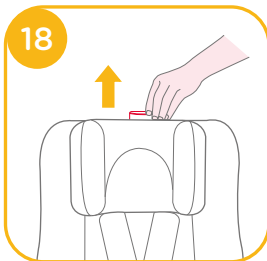

Bakovervendt bruk

(Barnets høyde 40-105 cm / Barnets vekt 19,5 kg / spedbarn til 4 år)

se bilder 3 - 9

! Installer barnesetet på baksetet, og sett deretter barnet i barnesetet.

se bilder 20 - 29

1. Trykk ISOFIX-justeringsknappen 20-1 og trekk basen bakover fra bilsetet.

2. Trykk dreieknappen for å rotere setet slik at det blir lett å sette barnet inn og ta det ut, og dreid det bakover til ønsket retning. 21&23

3. Hvis det må installeres strammere, eller det trengs mer plass, trykker du ISOFIX-justeringsknappen 22-1 og trykker for å justere. 22-2

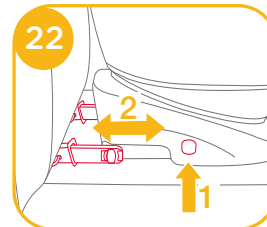
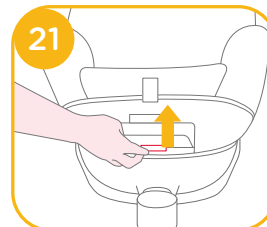
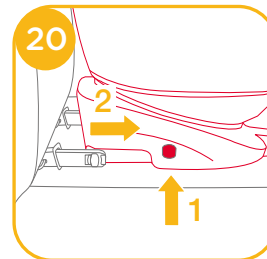

! ISOFIX-kontaktene må festes og låses på ISOFIX-ankerpunktene. **23** -1

! Lastbenet må monteres riktig med grønn indikator. **23** -2

! Sørg alltid for at det forbedrede barnesetet forblir låst i forovervendt eller bakovervendt modus, uansett om et barn sitter i det eller ikke.

Sikre barnet

Når barnet er satt i setet, må du sjekke at skulderseleremmene er i riktig høyde.

1. Trykk nettingjusteringsknappen mens du trekker ut skulderselene til riktig lengde. **24**
2. Lås opp låsespennet ved å trykke den røde knappen. **25**

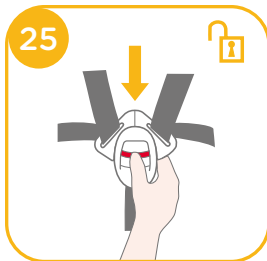
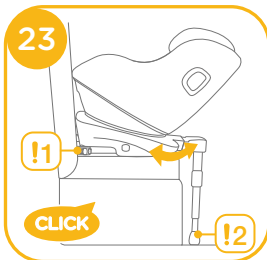

3. Fest spennene på begge sider av setet for å gjøre det lettere å plassere babyen ved bakovervendt bruk. **26**

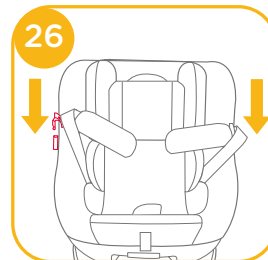

4. Spedbarnsinnlegget brukes for barnets beskyttelse. **27**

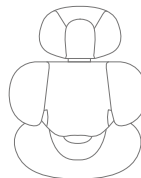
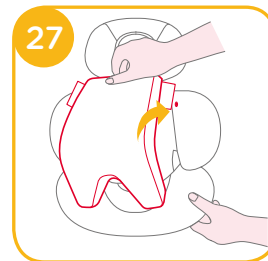

Vi anbefaler at du bruker hele komfortinnlegget så lenge barnet er under 60 cm; det kan brukes til barnet blir for stort for spedbarnsinnlegget. Spedbarnsinnlegget øker beskyttelsen mot støt fra siden.

- Legg barnet i barnesetet, og legg begge armer gjennom selen.
- ! Når barnet sitter, må du sjekke igjen at skulderseleremmene er i riktig høyde.
- Fest spennen. Se [28](#)

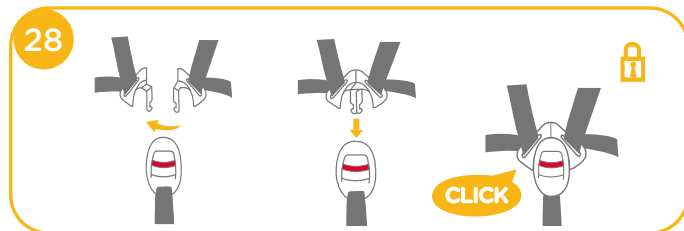

- Trekk ned justeringsbåndet, og juster det til riktig lengde slik at barnet sitter godt fast. [29](#)
- ! Sørg for at avstanden mellom barnet og skulderseleremmene har omtrent tykkelsen til en hånd.
- Hvis du gjør trinn [24](#) & [25](#) & [26](#) når du er fremme og tar ut barnet, så vil selen være plassert slik at den ikke er i veien og klar for lasting når du kommer tilbake til bilen.



Fremovervendt bruk

(Barnets høyde 76–105 cm / Barnets vekt 19,5 kg / 15 måneder til 4 år)

se bilder [3](#) - [9](#)

! Installer barnesetet på setet i bilen, og sett deretter barnet i barnesetet.

se bilder [30](#) - [37](#)

- Trykk ISOFIX-justeringsknappen [30](#) -1 og trekk basen bakover fra bilsetet. [30](#) -2
- Trykk dreieknappen for å rotere setet slik at det blir lett å sette barnet inn og ta det ut, og dreid det fremover til ønsket retning. [31](#) & [33](#)
- Hvis det må installeres strammere, eller det trengs mer plass, trykker du ISOFIX-justeringsknappen [32](#) -1 og trykker for å justere. [32](#) -2

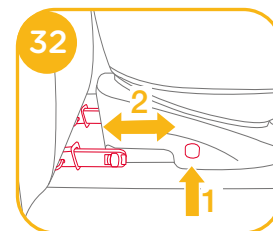
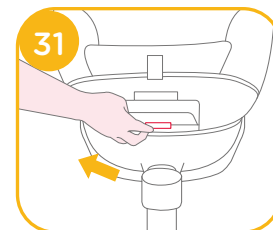
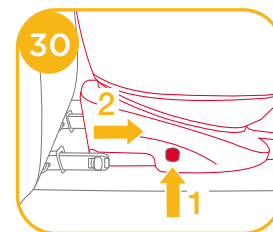

! ISOFIX-kontaktene må festes og låses på ISOFIX-ankerpunktene.

33 -1

! Lastbenet må monteres riktig med grønn indikator. 33 -2

! Sørg alltid for at det forbedrede barnesetet forblir låst i forovervendt eller bakovervendt modus, uansett om et barn sitter i det eller ikke.

Sikre barnet

Når barnet er satt i setet, må du sjekke at skulderseleremmene er i riktig høyde.

1. Trykk nettingjusteringsknappen mens du trekker ut skulderselene til riktig lengde. 34
2. Lås opp låsespennen ved å trykke den røde knappen. 35
3. Fest spennene på begge sider av setet for å gjøre det lettere å plassere babyen ved forovervendt bruk. 36
4. Når du installerer barnesetet i fremovervendt modus, må du ikke bruke spedbarnsinnlegget.
5. Legg barnet i barnesetet, og legg legges armer gjennom selen. Fest spennene.

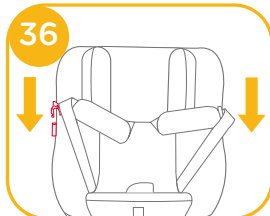
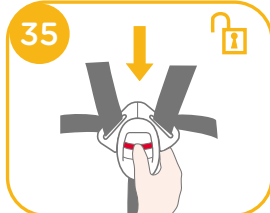
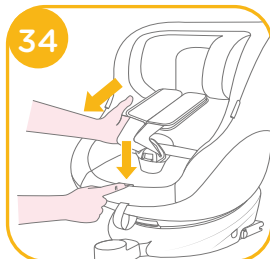

! Når barnet sitter, må du sjekke igjen at skulderseleremmene er i riktig høyde.

6. Trekk ned justeringsbåndet, og juster det til riktig lengde slik at barnet sitter godt fast. 37
- ! Sørg for at avstanden mellom barnet og skulderseleremmene har omtrent tykkelsen til en hånd.
7. Hvis du gjør trinn 34 & 35 & 36 når du er fremme og tar ut barnet, så vil selen være plassert slik at den ikke er i veien og klar for lasting når du kommer tilbake til bilen.

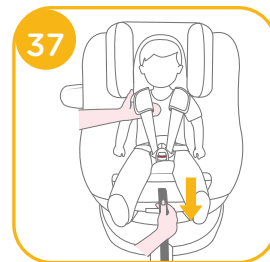

Ta av de myke delene

se bilder 38 - 45

Trykk den røde knappen for å frigjøre spennene. 38

Følg trinnene 39 - 45 for å ta av de myke delene.

Når du skal feste de myke delene igjen, gjentar du trinnene ovenfor i omvendt trinn.

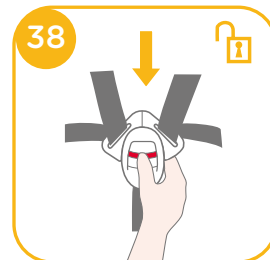

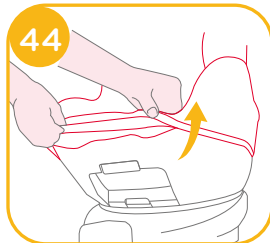
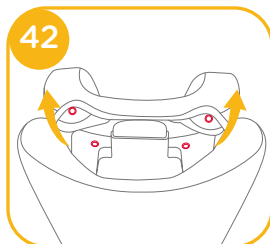
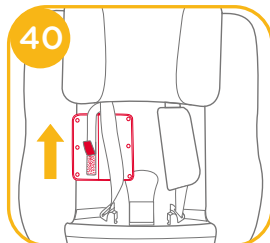
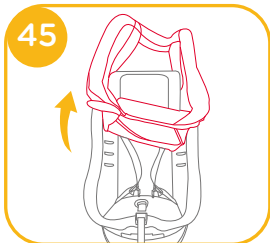
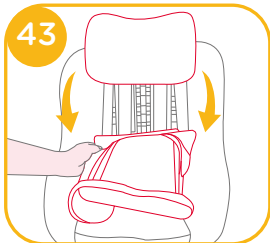
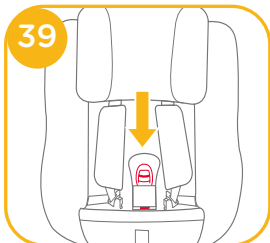

Stell og vedlikehold

- ! Når du har fjernet kilen fra innlegget, legger du den på et sted der barnet ikke når det.
- ! Vask setetrekket og den indre polstringen med kaldt vann under 30 °C.
- ! Ikke stryk de myke delene.
- ! Ikke bruk blekemiddel eller tørrens på de myke delene.
- ! Ikke bruk ufortynnede vaskemidler bensin eller andre organiske løsemidler til å vaske det forbedrede barnesetet eller basen. Det kan føre til skade på barnesetet.
- ! Ikke vri setetrekket og den indre polstringen for å tørke. Det kan gjøre at setetrekket og den indre polstringen blir rynket.
- ! Heng det tørre setetrekket og den indre polstringen i skyggen.
- ! Fjern barnesetet og basen fra bilsetet hvis det ikke skal brukes på lengre tid. Legg barnesetet på et kjølig, tørt sted der barnet ikke får tilgang til det.
- ! Ikke tukle med selekontaktene under rengjøring.



FI Tervetuloa Joie™ -perheeseen

Onnittelut liittymisestä Joie-perheeseen! Olemme innoissamme osallistumisestamme matkaanne pienokaisenne kanssa. Matkustaessanne parannetun lasten Joie Spin 360™ GTI -turvaistuimen kanssa, käytätte korkealaatuista, turvallisuudeltaan täysin sertifioitua parannettua lasten i-Size-turvaistuinta. Lue tämä käyttöopas huolellisesti ja noudata kaikkia ohjeita varmistaaksesi mukavan matkan ja parhaan suojauksen lapselle.

Käyttääksesi tätä Joie parannettua lasten turvaistuinta i-Size ISOFIX-liittimillä ECE R129 -säädöksen mukaisesti, lapsen on täytettävä seuraavat vaatimukset.

Taaksepäin suunnattu: Lapsen pituus 40–105 cm / paino maks. 19,5kg;
Kasvot menosuuntaan: Lapsen pituus 76–105 cm / paino maks. 19,5kg;

Alusta

Lue kaikki tämän käyttöoppaan ohjeet ennen tämän tuotteen asennusta ja käyttöä.

**! TÄRKEÄÄ: SÄILYTÄ TULEVAA KÄYTTÖÄ VARTEN.
LUE HUOLELLISESTI.**

Säilytä tätä käyttöopasta alustan alaosassa olevassa säilytyslokerossa, kuten oikealla olevassa kuvassa.

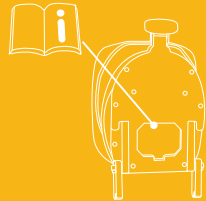

Tutustuaksesi takuutietoihin, siirry verkkosivustollemme joiebaby.com

Osaluettelo

Varmista, ettei mitään osia puutu. Ota yhteyttä jälleenmyyjään, jos jotakin puuttuu.

- | | | | |
|---|---------------------------|----|------------------------|
| 1 | Päätuki | 10 | Pyörivä painike |
| 2 | Istuintyyny | 11 | Hartiahinnan suojukset |
| 3 | Solki | 12 | Vauvan lisäosa |
| 4 | Säätönauhakudος | 13 | Päätuen säätövipu |
| 5 | Kallistuksen säätöpainike | 14 | ISOFIX-liitin |
| 6 | Tukijalka | 15 | ISOFIX-säätöpainike |
| 7 | Tukijalan ilmaisin | 16 | ISOFIX-ohjaimet |
| 8 | Tukijalan säätöpainike A | 17 | Sivutörmäyssuojus x2 |
| 9 | Tukijalan säätöpainike B | | |

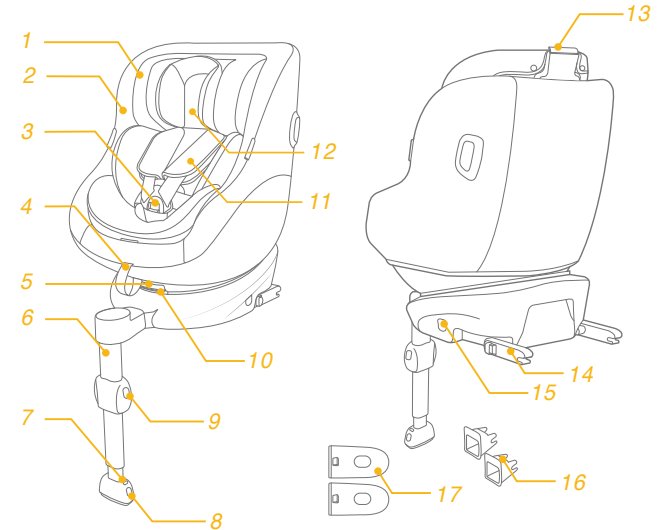

VAROITUS

- ! PIDÄ huoli, että parannetun lasten turvaistuimen jäykät kohteet ja muoviosat tulevat sijoitetuiksi niin, että niiden juuttuminen siirrettävään istuimeen tai ajoneuvon oveen on epätodennäköistä.
- ! ÄLÄ käytä taaksepäin suunnattua parannettua lasten turvaistuinta istuimilla, joihin on asennettu aktiivinen frontaalinen turvatyyny.
- ! Käyttääksesi tätä parannettua lasten turvaistuinta Yhdistyneiden Kansakuntien säädöksen nro 129 mukaisesti, lasten turvaistuin on täytettävä seuraavat vaatimukset.
- ! Taaksepäin suunnattu: Lapsen pituus 40–105 cm / paino maks. 19,5kg
- ! Kasvot menosuuntaan: lasten turvaistuin pituus 76–105 cm / paino maks. 19,5 kg
- ! **TÄRKEÄÄ - ÄLÄ KÄYTÄ KASVOT MENOSUUNTAAN -ASENTOA ENNEN KUIN LAPSI ON IÄLTÄÄN YLI 15 KUUKAUTTA (Katso ohjeet).**
- ! Parannettu lasten turvaistuin ei ehkä sovi kaikkiin hyväksytyihin ajoneuvoihin. Katso lisätietoja toimitukseen kuuluvasta sopimuksesta.
- ! Kaikkien lasta rajoittavien hihnojen tulee olla säädetty lapsen kokoa vastaavaksi eivätkä hinnat saa olla kierteellä.

VAROITUS

- ! Kun lapsi on asetettu tähän parannettuun lasten turvaistuimeen, turvavyötä on käytettävä oikein. Varmista, että kaikkia sylihihoja pidetään alhaalla niin, että lantio on kiinnittynyt lujasti, on kuormitettava.
- ! Tämä parannettu lasten turvaistuin tulee vaihtaa, jos se on altistunut voimakkaille rasituksille onnettomuudessa. Onnettomuus voi aiheuttaa silmille havaitsematonta vahinkoa.
- ! Pidä mielessä vaara, joka aiheutuu ilman toimivaltaisen viranomaisen hyväksyntää tehdyistä muutoksista tai lisäyksistä, ja vaaroja, jotka aiheutuvat siitä, ettei lasten parannetun turvaistuimen valmistajan toimittamia asennusohjeita noudateta tarkasti.
- ! Pidä tämä parannettu lasten turvaistuin poissa auringonpaisteesta, siitä voi tulla liian kuuma lasten iholle. Tunnustele parannettua lasten turvaistuinta ennen lapsen asettamista siihen.
- ! ÄLÄ KOSKAAN jätä lasta valvomatta tähän parannettuun lasten turvaistuimeen.
- ! Kaikki matkatavarat tai muut esineet, jotka voivat aiheuttaa vammoja törmäystilanteessa, on kiinnitettävä kunnolla.
- ! Parannettua lasten turvaistuinjärjestelmää EI SAA KÄYTTÄÄ ilman pehmyttarvikkeita.
- ! Pehmyttarvikkeita ei saa vaihtaa muihin kuin valmistajan suosittelemiin, koska pehmyttarvikkeet muodostavat kiinteän osan turvajärjestelmän suorituskyvystä.

VAROITUS

- ! Tarkista, voidaanko tämä parannettu lasten turvaistuinjärjestelmä asentaa oikein ajoneuvoosi ennen kuin ostat sen.
- ! MIKÄÄN parannettu lasten turvaistuin ei takaa täyttä suojausta vammalta onnettomuudessa. Tämän parannetun lasten turvaistuimen oikea käyttö kuitenkin vähentää lapsen vakavan vamman tai kuoleman vaaraa.
- ! ÄLÄ asenna tätä parannettua lasten turvaistuinta noudattamatta tämän käyttöoppaan ohjeita, muuten saatat asettaa lapsen vakavaan loukkaantumisen tai kuoleman vaaraan. Käyttäjän tulee katsoa tiedot myös ajoneuvon valmistajan käsikirjasta.
- ! ÄLÄ käytä tätä parannettua lasten turvaistuinta, jos se on vahingoittunut, tai jos siitä puuttuu osia.
- ! ÄLÄ pue lasta väliin / liian suuriin vaatteisiin, se voi estää lasten turvallisen kiinnittämisen hartiaavajaisiin ja haarahihnaan jalkojen välissä.

Hätätilanne

Hätätilanteessa tai onnettomuuden sattuessa kaikkein tärkeintä on ensiavun saaminen lapselle ja hakeutuminen välittömästi lääketieteelliseen hoitoon.

Tuotetiedot

1. Tämä on i-Size tehostettu lasten turvaistuin. Se on hyväksytty YK:n säädöksen nro 129:n mukaisesti käytettäväksi i-Size-yhteensopivissa istumasijainneissa, jotka ajoneuvon valmistaja on osoittanut ajoneuvon käyttöoppaassa.
2. Jollet ole varma, ota yhteyttä parannetun lasten turvaistuinjärjestelmän valmistajaan tai jälleenmyyjään.

Materiaalit	Muovit, metalli, kankaat
Patenttinumero	Patentteja vireillä

Asennuksessa huomioitavaa

katso kuvat 1 - 2

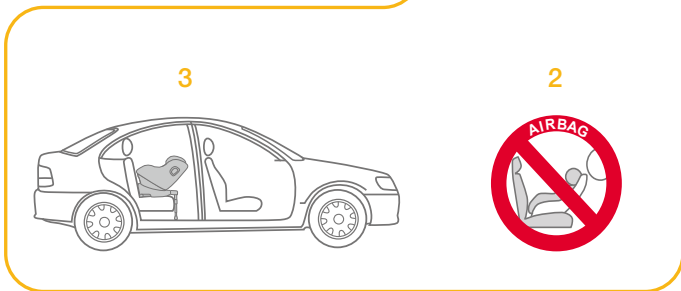
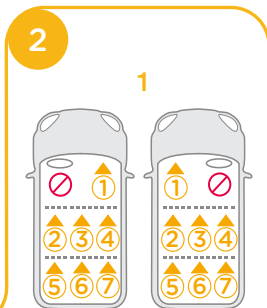
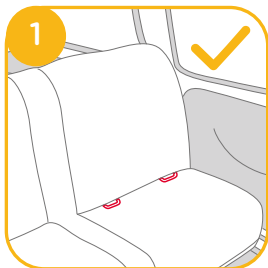

Valitse asennustila

	Lapsen koko	Asennustila	Asennus	Viiteikä	Kallistettu asento
ECE R129	40-105 cm / ≤ 19,5kg	Taaksepäin suunnattu tila		Noin vastasyntyneestä 4-vuotiaaksi	Sijainti 1-5
	76-105 cm / paino ≤ 19,5 kg	Kasvat menosuuntaan- tila		15 kuukauden ikäisestä noin 4-vuotiaaseen	Sijainti 1-5

Alustan asentaminen

katso kuvat 3 - 12

! Asetettuasi alustan ajoneuvon istuimelle, vedä tukijalka alaspäin lattiaan.

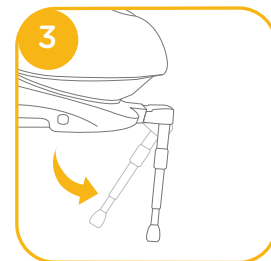

! Liitä ISOFIX-ohjaimet helpottaaksesi asennusta. 4 -1

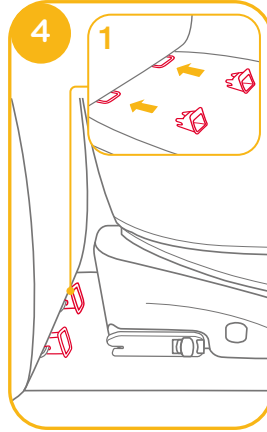

! ISOFIX-liittimille on 10 säädettävää asentoa. Paina ISOFIX-säätöpainiketta laajentaaksesi ISOFIX-liitintä. 5

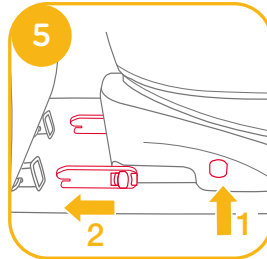

! Varmista, että molemmat ISOFIX-liittimet on kiinnitetty niiden ISOFIX-kiinnityspisteisiin. Molempien ISOFIX-liittimien ilmaisinten tulisi olla kokonaan vihreitä. 6 -1

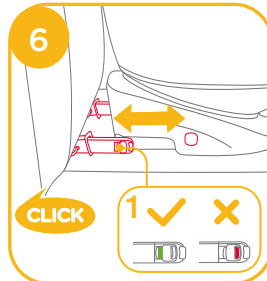

! Jos tarvitaan tiukempaa asennusta tai enemmän sisätilaa, paina ISOFIX-säätöpainiketta 5 -1 ja paina säätääksesi. 6

! Kiinnitettyäsi ISOFIX-liittimen, vedä tukijalka alas lattiaan. Kun tukijalan ilmaisin näkyy vihreänä, se on asennettu oikein.

! Purista tukijalan vapautuspainiketta ja säädä sitten tukijalan pituutta. 7

! Varmista aina, että tukijalka on kosketuksissa ajoneuvon lattian kanssa ja pysyy lukittuna riippumatta siitä onko parannetussa lapsen turvaistuimessa lasta.

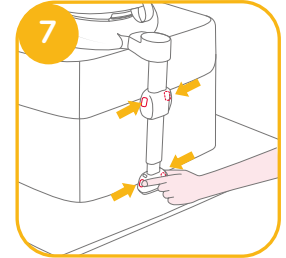

! Tukijalalla on useita asentoja. Kun tukijalan ilmaisin näkyy punaisena, tukijalka on väärässä asennossa. 8

! Varmista, että tukijalka on kokonaan kosketuksissa ajoneuvon lattialevyn kanssa. Punainen tarkoittaa, että se on asennettu väärin. 8

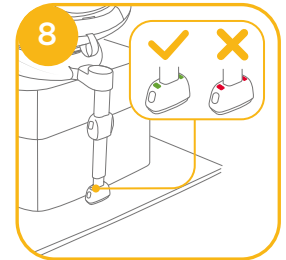

! Varmista, että alusta on asennettu pitävästi vetämällä molemmista ISOFIX-liittimistä.

! ISOFIX-liittimien tulee olla kiinni ja lukittuina ISOFIX-kiinnityspisteisiin. 9 -1

! Tukijalka on asennettava oikein niin, että vihreä ilmaisin on näkyvissä. 9 -2



Katso taaksepäin suunnattu tila - ja kallistusasennot-tila-luvuista kuinka turvaistuinta käytetään.

Alustan poistaminen

Poistaaksesi turvaistuimen ajoneuvosta, paina ISOFIX-säätöpainiketta 10 -1 ja vedä alusta irti istuimesta. 10 -2

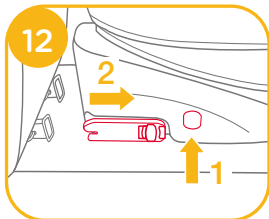
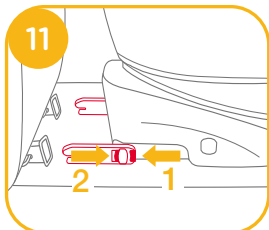
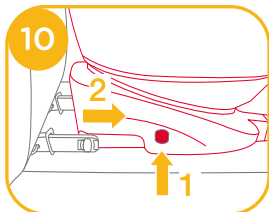

Paina ja vapauta sitten kiinnikkeet ajoneuvon ISOFIX-kiinnityspisteistä.

11

Estääksesi siirronaikaisen vahingon, paina ISOFIX-säätöpainiketta 12 -1 ja taita liitin kokonaan. 12 -2

Kallistuksen säätö

katso kuvat 13 - 14

Purista kallistuksen säätöpainiketta 13 sääätäksesi lasten turvaistuimen oikeaan asentoon. Kallistuskulmat on näytetty kohdassa 14

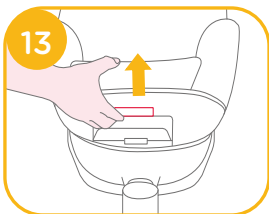

Tarkista kallistuksen jälkeen tukijalan asento uudelleen.

Taaksepäin suunnatulle tilalle on 5 kallistusasettoa ja kasvat menosuuntaan -tilalle 5.



Käytä sivutörmäyssuojaa

katso kuvat 15 - 16

1. Parannettu lasten turvaistuin on varustettu irrotettavalla sivutörmäyssuojalla. Tätä sivutörmäyssuojaa tulee käyttää ajoneuvon ovipuolella parhaan suojausvarmistamiseksi. Asennus näytetty kohdassa 15.

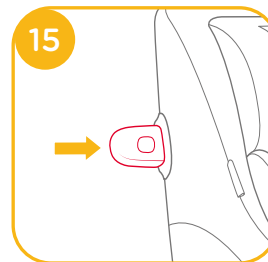

2. Paina vapautuspainiketta irrottaaksesi sivutörmäyssuojan. 16

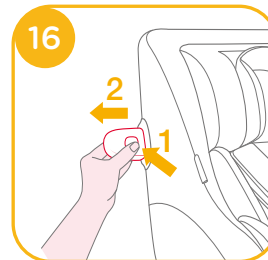

Korkeuden asetus

Päätuelle ja hartiavaljaille

katso kuvat 17 - 19

1. Säädä päätuki ja tarkista, että hartiavaljaiden hihnat ovat oikealla korkeudella kuvien mukaisesti. Kuten kuvassa 17
 - ! Taaksepäin suunnatussa tilassa hartiavaljaiden korkeuden on oltava samalla tasolla lapsen hartioiden kanssa. 17
 - ! Käytettäessä kasvot menosuuntaan -tilassa, hartiavaljaiden korkeuden on oltava samalla tasolla lapsen hartioiden kanssa. 17
2. Nosta ylös päätuen säätövipua 18 samalla kun vedät ylös tai painat alas päätukea, kunnes se napsahtaa yhteen 6 asennosta. Päätuen asennot on näytetty kuvassa 19.

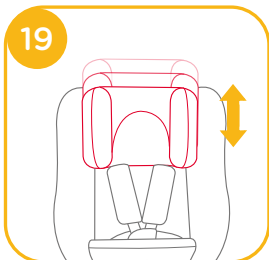
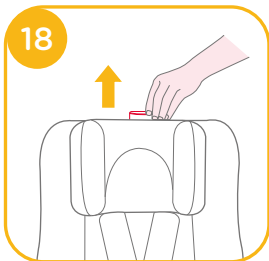

Käyttö taaksepäin suunnatussa tilassa

(Lapsen pituus 40-105 cm / Lapsen paino 19,5 kg / lapsi - 4 vuotias)

katso kuvat 3 - 9

- ! Asenna lasten turvaistuin ajoneuvon takaistuimelle ja aseta sitten lapsi turvaistuimeen.

katso kuvat 20 - 29

1. Paina ISOFIX-säätöpainiketta 20 -1 ja vedä alustan takaosa ulos ajoneuvon istuimesta.
2. Paina kiertopainiketta kiertääksesi istuimen sille puolelle, josta lapsi on helpoin laskea paikalleen tai pois ja kierrä sitten turvaistuin takaisin haluttuun suuntaan. 21 & 23
3. Jos tarvitaan tiukempaa asennusta tai enemmän sisätilaa, paina ISOFIX-säätöpainiketta 22 -1 ja paina sitä liittimen säätämiseksi. 22 -2

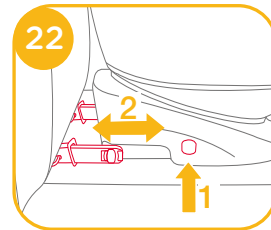
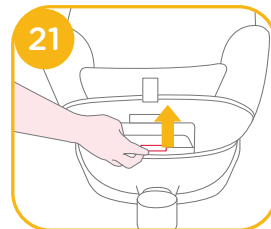
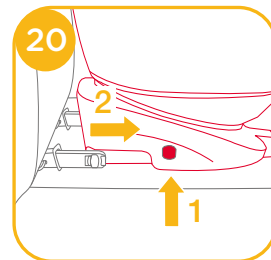

! ISOFIX-liittimien tulee olla kiinni ja lukittuina ISOFIX-kiinnityspisteisiin. 23 -1

! Tukijalka on asennettava oikein niin, että vihreä ilmaisain on näkyvässä. 23 -2

! Varmista aina, että parannettu lapsen turvaistuin pysyy lukittuna kasvot menosuuntaan - tai selkä menosuuntaan -tilassa riippumatta siitä onko parannetussa lapsen turvaistuimessa lasta.

Lapsen kiinnittäminen

Kun lapsi on asetettu istuimelle, tarkista ovatko hartiavaljaiden hihnät oikealla korkeudella.

1. Paina nauhakudoksen säätöpainiketta samalla, kun vedät hartiavaljaat ulos oikeaan pituuteen. 24

2. Avaa valjaiden soljen lukitus painamalla punaista painiketta. 25

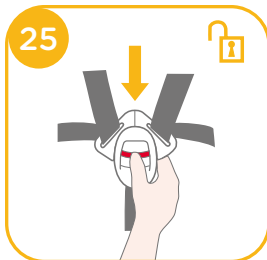
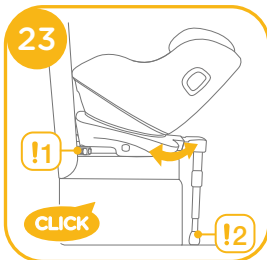

3. Kiinnitä istuimen molemmilla puolilla olevat soljet helpottaaksesi taaksepäin suunnattu -tilaan sijoitetun lapsen asettamista. 26

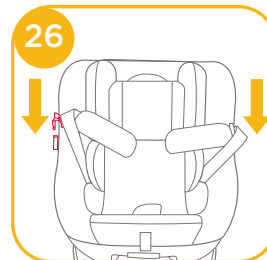

4. Käytä vauvalisävarustetta lapsen suojaamiseksi. 27

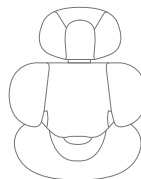
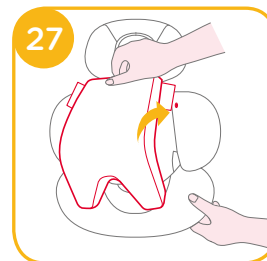

On suositeltavaa käyttää koko vauvalisäosaa, kun vauva on alle 60 cm:n pituinen, ja sitä voi käyttää, kunnes hän on kasvanut lisäosaa pitemmäksi. Vauvan lisäosaa parantaa sivutörmäyssuojausta.

5. Aseta lapsi lasten turvaistuimeen ja vie molemmat kädet valjaiden läpi.

! Kun lapsi on paikoillaan, tarkista uudelleen, ovatko hartiavaljaat oikealla korkeudella.

6. Kiinnitä solki. Katso kuva 28

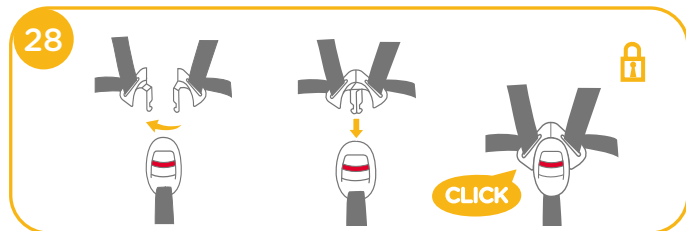

7. Vedä säätönauhakudos alas ja säädä se oikeaan pituuteen niin, että lapsi on kiinnitetty tiukasti. 29

! Varmista, että tila lapsen ja hartiavaljaiden hihnojen välillä on noin yhden kämmenen paksuuden mittainen.

8. Jos vaiheet 24 & 25 & 26 on suoritettu ja olette saapuneet määränpäähän, kun nostat lapsen pois turvaistuimesta, sijoita valjaat niin, etteivät ne ole tiellä ja ovat valmiina lapsen kiinnittämiseen paluumatkaa varten.



Käyttö kasvot menosuuntaan -tilassa (Lapsen pituus 76-105 cm / Lapsen paino 19,5 kg / 15 kuukautta - 4-vuotias)

katso kuvat 8 - 9

! Asenna lasten turvaistuin ajoneuvon istuimelle ja aseta sitten lapsi turvaistuimeen.

katso kuvat 30 - 37

1. Paina ISOFIX-säätöpainiketta 30 -1 ja vedä alustan takaosa ulos ajoneuvon istuimesta. 30 -2

2. Paina kiertopainiketta kiertääksesi istuimen sille puolelle, josta lapsi on helpoin laskea paikalleen tai pois ja kierrä sitten turvaistuin eteenpäin haluttuun suuntaan. 31 & 33

3. Jos tarvitaan tiukempaa asennusta tai enemmän sisätilaa, paina ISOFIX-säätöpainiketta 32 -1 ja paina sitä liittimen säätämiseksi. 32 -2

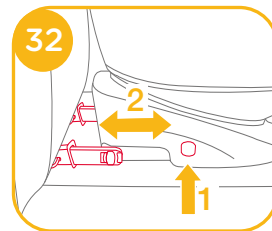
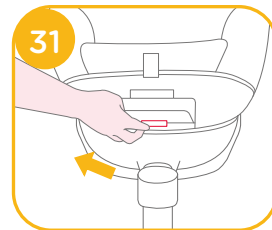
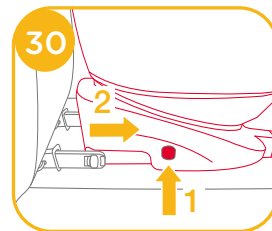

! ISOFIX-liittimien tulee olla kiinni ja lukittuina ISOFIX-kiinnityspisteisiin. **33** -1

! Tukijalka on asennettava oikein niin, että vihreä ilmaisoin on näkyvässä. **33** -2

! Varmista aina, että parannettu lapsen turvaistuin pysyy lukittuna kasvot menosuuntaan - tai selkä menosuuntaan -tilassa riippumatta siitä onko parannetussa lapsen turvaistuimessa lasta.

Lapsen kiinnittäminen

Kun lapsi on asetettu istuimelle, tarkista ovatko hartiavaljaiden hihnat oikealla korkeudella.

1. Paina nauhakudoksen säätöpainiketta samalla, kun vedät hartiavaljaat ulos oikeaan pituuteen. **34**
2. Avaa valjaiden soljen lukitus painamalla punaista painiketta. **35**
3. Kiinnitä istuimen molemmilla puolilla olevat soljet helpottaaksesi kasvot menosuuntaan sijoitetun lapsen asettamista. **36**
4. Kun asennat lasten turvajärjestelmän kasvot menosuuntaan suunnattuun tilaan, älä käytä vauvalisävarustetta.
5. Aseta lapsi lasten turvaistuimeen ja vie molemmat kädet valjaiden läpi. Kiinnitä solki.

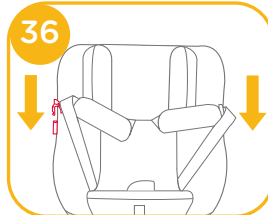
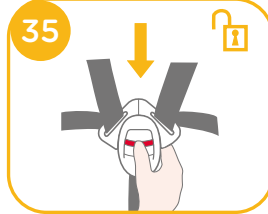
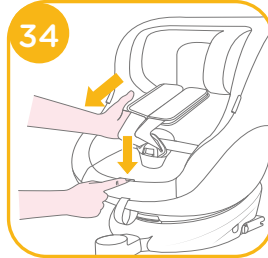

! Kun lapsi on paikoillaan, tarkista uudelleen, ovatko hartiavaljaat oikealla korkeudella.

6. Vedä säätönauhakudos alas ja säädä se oikeaan pituuteen niin, että lapsi on kiinnitetty tiukasti. **37**

! Varmista, että tila lapsen ja hartiavaljaiden hihnojen välillä on noin yhden kämmenen paksuuden mittainen.

7. Jos vaiheet **34** & **35** & **36** on suoritettu ja olette saapuneet määränpään, kun nostat lapsen pois turvaistuimesta, sijoita valjaat niin, etteivät ne ole tiellä ja ovat valmiina lapsen kiinnittämiseen paluumatkaa varten.

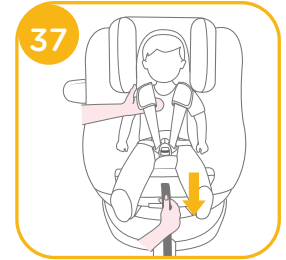

Irrota pehmyttarvikkeet

katso kuvat 38 - 45

Paina punaista painiketta soljen avaamiseksi. **38**

Toimi vaiheiden **39** - **45** mukaisesti irrottaaksesi pehmyttarvikkeet.

Kiinnittääksesi pehmyttarvikkeet takaisin pakoille, toista yllä esitetyt vaiheet käänteisessä järjestyksessä.

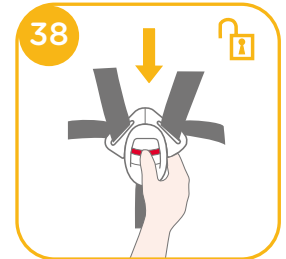

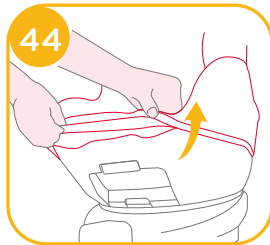
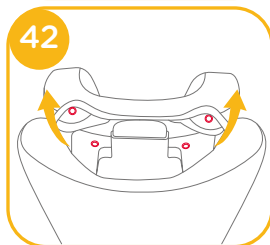
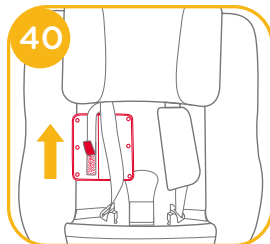
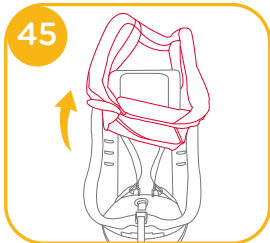
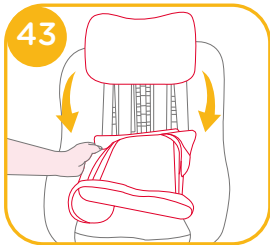
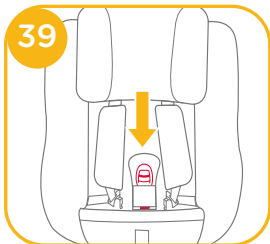

Hoito ja kunnossapito

- ! Poistettuasi kiilan lisäosasta, säilytä sitä lasten ulottumattomissa.
- ! Pese istuinsuojus ja sisäpehmuste alle 30 °C-asteisella kylmällä vedellä.
- ! Älä silitä pehmyttarvikkeita.
- ! Älä valkaise tai kuivapese pehmyttarvikkeita.
- ! Älä käytä laimentamatonta pesuainetta, bensiiniä tai muita orgaanisia liuottimia lasten turvaistuimen tai alustan pesemiseen. Se voi vahingoittaa lasten turvajärjestelmää.
- ! Älä kierrä istuimen päällystä ja sisäpehmusteita niiden kuivaamiseksi. Istuimen päällykseen ja sisäpehmusteisiin voi jäädä ryppejä.
- ! Ripusta istuimen päällys ja sisäpehmusteet varjoon kuivumaan.
- ! Irrota lasten turvaistuin ja alusta ajoneuvon istuimesta, jos sitä ei käytetä pitkään aikaan. Säilytä lasten turvaistuinta viileässä, kuivassa paikassa, johon lapsilla ei ole pääsyä.
- ! Älä peukaloi valjaiden liittimiä puhdistuksen aikana.



KR 조이 제품을 구매해 주셔서 감사합니다

조이의 가격이 되신 것을 축하 드립니다! 당신과 당신의 귀여운 아이가 함께하는 여행에 조이도 동참 할 수 있게 되어 매우 영광입니다. 조이 spin 360 GTi 는 고품질 자재를 사용하며, 안정성이 더 강화 된 i-Size 인증을 획득한 유아용 카시트입니다. 이 사용설명서를 잘 읽고 단계에 따라 아이에게 최상의 안전과 편안함을 제공하여 주시기 바랍니다.

Isofix가 장착된 차량에 설치 가능하며, 자동차 매뉴얼을 참고하시어 앵커의 정확한 위치 및 사용 전 주의사항을 확인해 주시기 바랍니다. 유럽 ECE R129 규정에 따라 Isofix를 장착하여 카시트를 사용 할 시, 아이는 다음 사항에 충족해야 합니다.

후방장착: 아이 키 40cm - 105cm/ 몸무게 최대 19.5kg
 전방장착: 아이 키 76cm - 105cm/ 몸무게 최대 19.5kg

베이스

제품을 설치해서 사용하기 전에 사용 설명서의 내용을 숙지하시기 바랍니다.

중요! 추후 사용을 위해 사용 설명서를 충분히 숙지해 주시기 바랍니다.

오른쪽 그림과 같이, 베이스 하단에 위치한 수납공간에 사용 설명서를 보관하여 주시기 바랍니다.

위린티 정보는 구입처 또는 에이원 고객센터 (02-1800-8561) 에 문의 하시기 바랍니다.

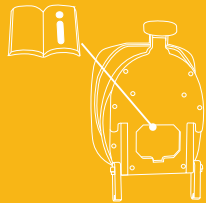

부품리스트

부품을 확인해주시고, 없는 부품이 있다면 에이원 고객센터로 연락해주시기 바랍니다. (에이원 고객센터 02-1800-8561)

- | | |
|-------------------|--------------------|
| 1 헤드레스트 | 10 시트 회전 버튼 |
| 2 시트 패드 | 11 어깨벨트커버 |
| 3 버클 | 12 신생아 이너시트 |
| 4 카시트 어깨 벨트 길이 조절 | 13 헤드레스트 높낮이 조절 레버 |
| 5 등받이 각도 조절 버튼 | 14 아이소픽스 커넥터 |
| 6 서포팅레그 | 15 아이소픽스 조절 버튼 |
| 7 서포팅레그 인디케이터 | 16 아이소픽스 가이드 |
| 8 서포팅레그 길이조절 버튼 A | 17 측면충돌 보호장치 2개 |
| 9 서포팅레그 길이조절 버튼 B | |

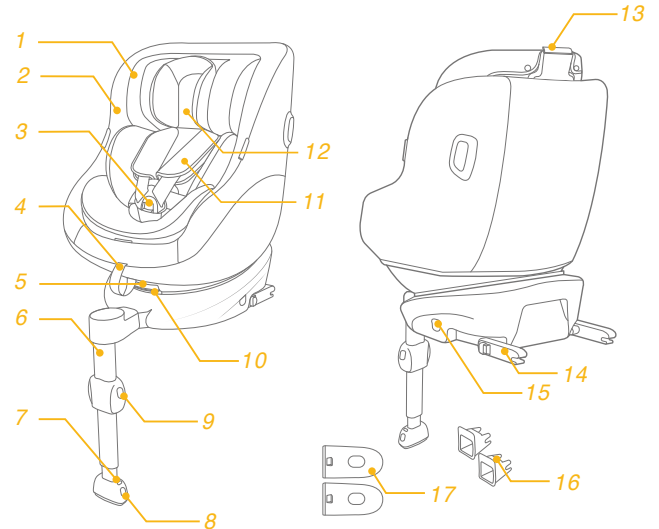

경고

- ! 카시트는 움직임이 있는 차량용 시트 또는 차량 문에 간섭이 없는 위치에 장착 되어야 합니다.
- ! 절대로 차량 전면에 에어백이 있는 좌석에 후방장착으로 카시트를 설치해서는 안됩니다.
- ! 유럽 ECE R129 규정에 따라 카시트를 사용 할 시, 아이는 다음 사항에 충족해야 합니다.
- ! 뒤보기: 아이 키 40cm - 105cm/ 몸무게 최대 19.5kg
- ! 앞보기: 아이 키 76cm - 105cm/ 몸무게 최대 19.5kg
- ! 중요 - 15개월 미만의 아이는 전방장착으로 사용하실 수 없습니다. (설명을 참조하세요)
- ! 차량 종류에 따라 카시트 설치가 어려울 수 있으니 자세한 정보는 피팅리스트를 참고하시기 바랍니다.
- ! 안전벨트는 아이의 몸에 맞게 조절하여 주시고, 꼬이지 않도록 주의하여 주시기 바랍니다.

경고

- ! 카시트 사용 시 안전벨트가 올바르게 착용 되어야 하며, 허리벨트가 아이 무릎 아래로 내려가거나 골반 위로 올라와서 복부가 압박되지 않도록 주의하시기 바랍니다.
- ! 사고 등으로 인해 카시트에 물리적 충격이 가해 진 경우 카시트는 교체되어야 합니다. 사고로 인해 보이지 않는 손상이 있을 수 있습니다.
- ! 제조사의 승인 없이 장치를 변경 또는 추가하거나 제조사가 제공한 설치 지침을 따르지 않을 경우 위험 할 수 있습니다.
- ! 아이의 피부가 화상을 입을 수 있으니, 카시트를 직사광선으로부터 멀리 하시기 바랍니다. 아이를 카시트에 태우기 전에 항상 먼저 카시트를 만져 보시기 바랍니다.
- ! 절대로 아이를 카시트에 혼자 두지 마세요.
- ! 차량 충돌로 인해 부상을 일으킬 수 있는 물건이 주변에 없도록 잘 고정 해 두시기 바랍니다.
- ! 카시트 커버 없이 카시트를 사용하지 마시길 바랍니다.
- ! 제조사가 추천하지 않은 커버를 교체해서 사용하지 마시길 바랍니다. 이너시트 및 시트 커버는 카시트 성능에 있어서의 중요한 구성품 입니다.

경고

- ! 귀하의 차량에 카시트가 바르게 장착 될 수 있는지 카시트 구입 전에 확인 하시기 바랍니다.
- ! 카시트가 사고로부터 완벽하게 아이를 보호한다고는 할 수 없습니다. 그러나 올바른 카시트 사용으로 사망이나 심각한 부상으로 부터의 위험을 줄일 수 있습니다.
- ! 본 사용설명서의 지침에 따르지 않고 카시트를 설치 하게 되는 경우 아이가 심각한 부상이나 사망에 이를 수 있습니다. 사용자는 차량 제조사의 핸드북도 참조하시기 바랍니다.
- ! 카시트 부품이 없어지거나 손상되었을 경우 사용을 중단하시기 바랍니다.
- ! 아이의 몸에 맞지 않은 지나치게 큰 의류를 입히지 마시기 바랍니다. 어깨벨트 및 가랑이벨트의 올바르게 못한 고정으로 이어집니다.

긴급사항

긴급 상황이나 사고 발생 시, 아이는 즉시 응급처치 및 치료를 받는 것이 가장 중요합니다.

제품 정보

- 1 이 제품은 i-Size 인증을 획득한 유아용 카시트입니다. UN 규정 No.129에 따라 차량 제조업체가 제공하는 차량 사용 설명서에 명시한 i-Size 호환 가능한 차량 시트에 사용할 수 있습니다.
- 2 호환성에 관련하여 문의 사항이 있는 경우 제조사나 구입처에 문의 하시기 바랍니다.

자재 플라스틱, 금속, 원단

설치 시 고려 사항

그림 ① - ② 참고

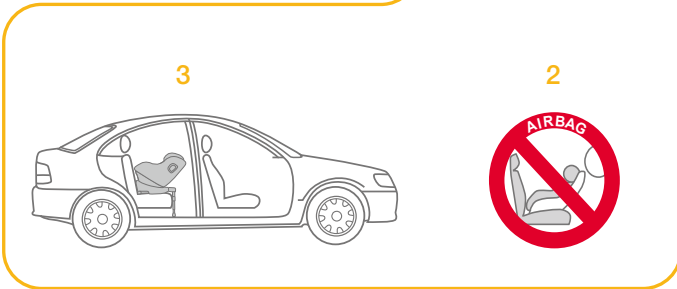
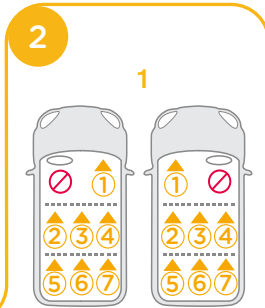
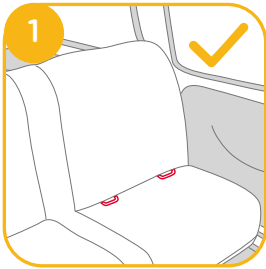

설치 모드 선택

	아이크기	설치모드	설치	권장연령	등반이각도조절
ECE R129	40-105 cm / ≤ 19,5kg	후방장착		신생아-약 4세	1-5단계
	76-105 cm / ≤ 19,5 kg	전방장착		15개월-약 4세	1-5단계

베이스 설치

그림 ③ - ⑫ 참고

! 차량에 카시트 베이스를 설치 후 레그가 아래 (바닥)쪽을 향하도록 당겨 주시기 바랍니다.

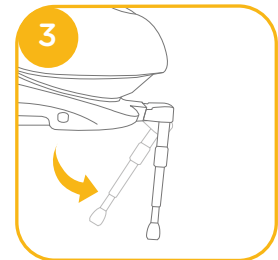

! 설치를 돕기 위해 아이소픽스 가이드를 차량 앵커에 부착하시기 바랍니다. 4 -1

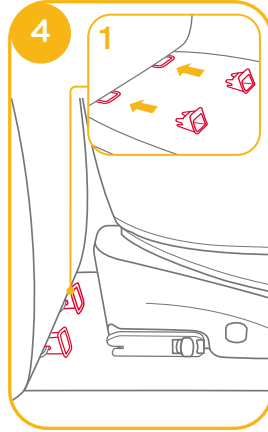

! 아이소픽스는 10단계로 길이 조절이 가능합니다. 아이소픽스 조절 버튼(1)을 눌러서 아이소픽스 길이를 확장시켜 주시기 바랍니다. 5

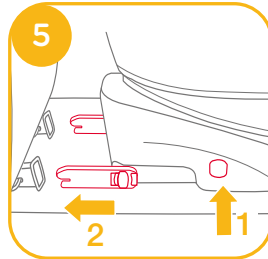

! 반드시 양쪽의 아이소픽스 앵커 포인트가 아이소픽스 커넥터에 바르게 연결 될 수 있도록 해 주시기 바랍니다. 양쪽 아이소픽스 인디케이터의 색상이 완전히 초록색으로 바뀌어야 합니다. 6 -1

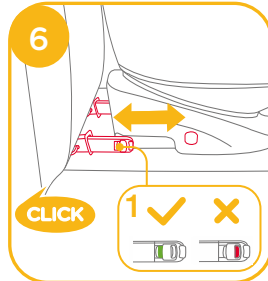

! 아이소픽스 조절버튼 5 -1 을 누르며 아이소픽스 커넥터 간격을 조정해주시기 바랍니다. 6

! 아이소픽스를 차량에 장착한 후, 서포팅 레그를 바닥까지 확장시켜 주시기 바랍니다. 인디케이터의 색이 초록색으로 표시되었다면 서포팅레그가 올바르게 장착되었다는 뜻입니다.

! 서포팅레그의 양쪽 버튼을 눌러서 서포팅레그의 길이 조절이 가능합니다. 7

! 카시트에 아이가 타고 있지 않아도 서포팅레그가 바닥까지 내려가서 잘 고정되어 있는지 확인하시기 바랍니다.

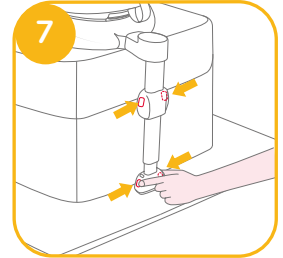

! 서포팅 레그는 여러 단계로 조절 가능합니다. 서포팅레그 인디케이터가 빨간색을 나타낼 시, 서포팅레그가 잘못 된 위치에 있음을 뜻합니다. 8

! 차량바닥에 서포팅레그가 완전히 밀착되었는지 확인하십시오. 빨간색은 불완전한 고정을 뜻합니다. 8

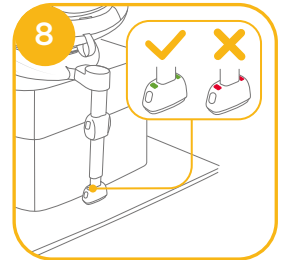

! 아이소픽스 커넥터를 잡아당겨 카시트가 아이소픽스 커넥터에 확실히 장착되었는지 확인하시기 바랍니다.

! 아이소픽스 커넥터는 아이소픽스 앵커와 완전히 결합된 후 고정되어야 합니다. 9 -1

! 서포팅레그가 올바르게 장착되어 인디케이터가 초록색을 나타내는지 확인하시기 바랍니다. 9 -2

올바른 카시트 사용을 위하여 사용설명서 상에 후방장착과 등받이 각도조절에 대한 내용을 확인하시기 바랍니다.



베이스 분리

차량으로 부터 베이스 분리를 위해서 아이소픽스 조절 버튼을 누른 채 ⑩-1 베이스를 당겨 주시기 바랍니다. ⑩-2

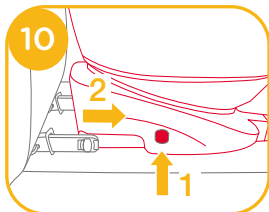

아이소픽스 커넥터 버튼을 누른 채 차량으로부터 아이소픽스 커넥터를 분리하시기 바랍니다. ⑪

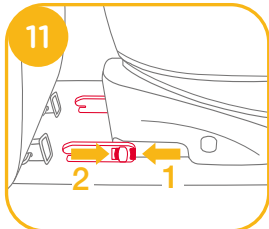

카시트를 운반 시 손상을 예방하기 위해, 아이소픽스 조절 버튼을 눌러 ⑫-1 아이소픽스 커넥터를 완전히 안으로 넣어주시기 바랍니다. ⑫-2

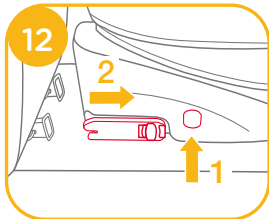

등받이 각도 조절 후 서포팅레그의 위치를 재확인하시기 바랍니다.
전방/후방 장착 시, 각 5단계로 등받이 각도 조절이 가능합니다.



측면 충돌 보호장치의 사용

그림 ⑮ - ⑯ 참고

1. 이 카시트에는 측면 충돌 보호장치가 함께 제공됩니다. 측면 충돌 시 최상의 보호를 받기 위해서는 그림 15와 같이 차량 문쪽에 보호장치를 장착하여 사용하기 바랍니다. ⑮
2. 버튼을 누른 채 측면 충돌 보호장치를 분리합니다. ⑯

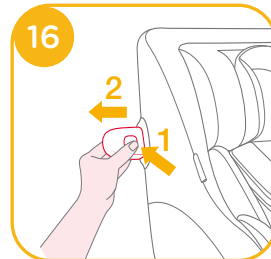
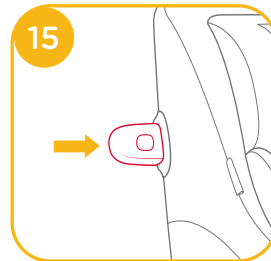

등받이 각도조절

그림 ⑬ - ⑭ 참고

등받이 조절 버튼 ⑬ 을 눌러 원하는 위치에 고정하시기 바랍니다. 등받이는 그림 ⑭ 와 같이 조절 가능합니다.

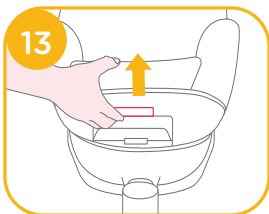

헤드레스트 및 어깨벨트 높이 조절

그림 17 - 19 참고

1. 헤드레스트의 높이 조절 후, 어깨 벨트가 올바른 높이에 위치하는지 확인하시기 바랍니다. **17**
! 후방장착 시, 어깨 벨트의 높이는 아이의 어깨와 같은 높이에 위치 하여야 합니다. **17**
! 전방장착시, 어깨 벨트의 높이는 아이의 어깨와 같은 높이에 위치 하여야 합니다. **17**
2. 헤드레스트 높낮이 조절 레버 **18** 를 들어올리며 헤드레스트를 위로 당기거나 아래로 내려 6단계 중 원하는 위치에 고정하시기 바랍니다. 헤드레스트 위치는 그림 **19** 번을 참고하시기 바랍니다.

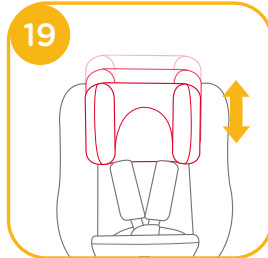
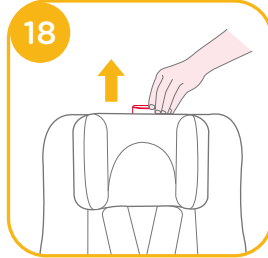

후방장착 모드로 사용하기

(아이 키 40-105cm/ 몸무게 19.5kg/ 신생아-4세)

그림 3 - 9 참고

! 반드시 차량 뒷자석에 카시트를 장착 후 아이를 카시트에 태우시기 바랍니다.

그림 20 - 29 참고

1. 카시트 분리 시, 아이소픽스 조절 버튼 **20-1**을 누른 상태로, 자동차 시트로부터 베이스를 분리 해 주시기 바랍니다.
2. 회전버튼을 눌러 시트 방향을 옆쪽 혹은 앞쪽으로 조정하시면, 아이를 쉽게 카시트에 앉히고 내리실 수 있습니다. **21 & 23**
3. 더 단단한 고정을 원하거나 카시트와 차량용 시트 사이에 여유 공간이 필요 한 경우 아이소픽스 조절버튼 **22-1**을 눌러서 아이소픽스 커넥터 간격을 조절하시기 바랍니다. **22-2**

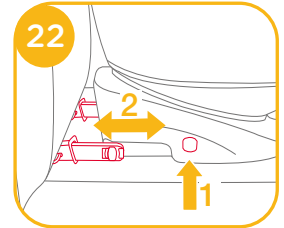
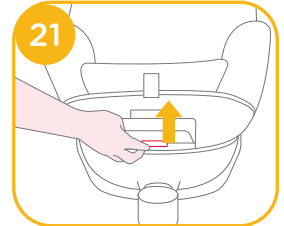
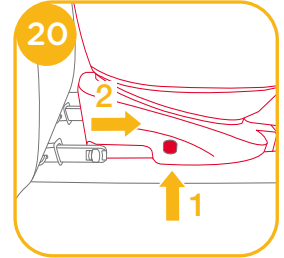

! 아이소픽스 커넥터는 아이소픽스 앵커 포인트에 완전히 결합된 후 고정 되어야 합니다. 23 -1

! 서포팅레그가 올바르게 장착되어 인디케이터가 초록색을 나타내는지 확인하시기 바랍니다. 23 -2

! 카시트에 아이가 타고 있지 않아도 전방/후방 상태로 카시트가 잘 고정되어 있는지 항상 확인하시기 바랍니다.

카시트 안전벨트 착용법

아이를 카시트에 태운 후, 어깨벨트가 올바른 높이에 있는지 확인하시기 바랍니다.

1. 안전벨트 길이 조절 버튼을 눌러 안전벨트를 당겨 느슨하게 한 후 안전벨트를 적절한 길이로 조절하시기 바랍니다. 24
2. 안전벨트 버클은 빨간 버튼을 누르면 분리가 됩니다. 25

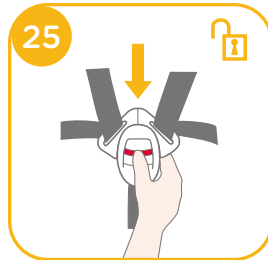
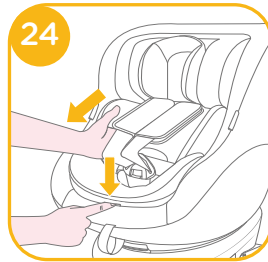

3. 전방 모드에서 편하게 아이를 태울 수 있도록, 시트 양 옆으로 안전벨트 버클을 고정 할 수 있습니다. 26

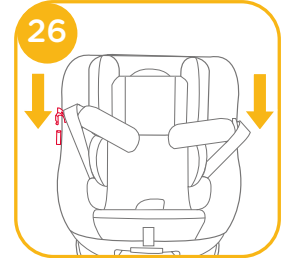

4. 아이 보호를 위해 신생아 이너시트를 사용하시기 바랍니다. 27

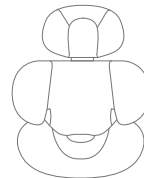
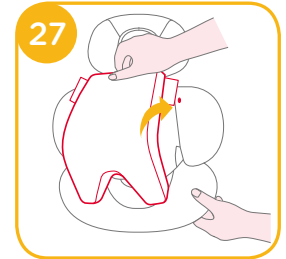

아기 크기가 60cm 미만이거나 신생아 이너시트에 몸이 더 이상 맞지 않을 정도로 자라기 전까지는 신생아 이너시트를 사용하는 것이 좋습니다. 신생아 이너시트는 측면 충격 보호 기능을 강화 해 줍니다.

5. 아이를 카시트에 태운 후, 어깨벨트를 양팔에 끼우시기 바랍니다.
- ! 아이가 카시트에 앉은 후 어깨벨트가 올바른 높이에 위치 해 있는지 다시 한번 확인하시기 바랍니다.
6. 버클을 체결합니다. 그림 28

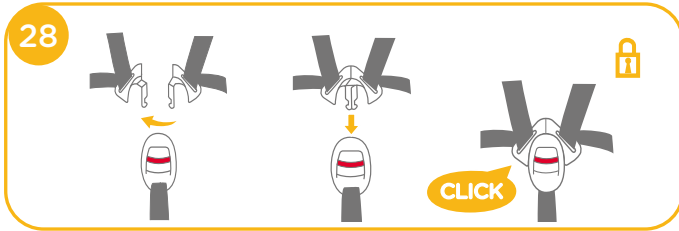

7. 안전벨트 끈을 아래로 당겨가며 아이의 몸에 맞게 조절 후 어깨벨트가 잘 채워졌는지 확인 해 주시기 바랍니다. 29
- ! 아이 가슴과 어깨벨트 사이에 손두께 정도의 공간이 확보 되었는지 확인 합니다.
8. 목적지에 도착해서 카시트에서 아이를 내리실 때 그림 24&25&26의 순서를 참고하시면 출발 시 아이를 태울 때 어깨벨트가 방해가 되지 않습니다.



전방장착 모드로 사용하기 (아이 키 76-105cm/ 몸무게 19.5kg/ 15개월-4세)

그림 3 - 9 참고

! 반드시 차량에 카시트를 장착 후 아이를 카시트에 태우시기 바랍니다.

그림 30 - 37 참고

1. 카시트 분리 시, 아이소픽스 조절 버튼 30 -1 을 누른 상태로, 자동차 시트로부터 베이스를 분리 해 주시기 바랍니다. 30 -2
2. 회전버튼을 눌러 시트 방향을 옆쪽 혹은 앞쪽으로 조정하시면, 아이를 쉽게 카시트에 앉히고 내리실 수 있습니다. 31&33
3. 더 단단한 고정을 원하거나 카시트와 차량용 시트 사이에 여유 공간이 필요한 경우 아이소픽스 조절버튼 32 -1 을 눌러서 아이소픽스 커넥터 간격을 조절하시기 바랍니다. 32 -2

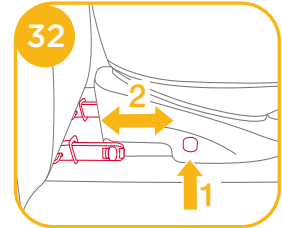
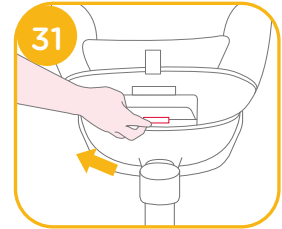
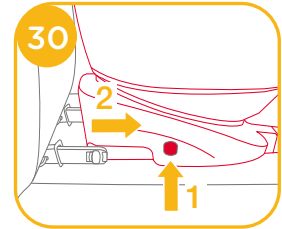

! 아이소픽스 커넥터는 아이소픽스 앵커 포인트에 완전히 결합된 후 고정 되어야 합니다. 33 -1

! 서포팅레그가 올바르게 장착되어 인디케이터가 초록색을 나타내는지 확인하시기 바랍니다. 33 -2

! 카시트에 아이가 타고 있지 않아도 전방/후방 상태로 카시트가 잘 고정되어 있는지 항상 확인하시기 바랍니다.

카시트 안전벨트 착용법

아이를 카시트에 태운 후, 어깨벨트가 올바른 높이에 있는지 확인하시기 바랍니다.

1. 안전벨트 길이 조절 버튼을 눌러 안전벨트를 당겨 느슨하게 한 후 안전벨트를 적절한 길이로 조절하시기 바랍니다. 34
2. 안전벨트 버클은 빨간 버튼을 누르면 분리가 됩니다. 35
3. 전방 모드에서 편하게 아이를 태울 수 있도록, 시트 양 옆으로 안전벨트 버클을 고정 할 수 있습니다. 36
4. 전방장착 모드로 카시트를 사용 시, 신생아 이너시트는 사용하지할 수 없습니다.
5. 아이를 카시트에 태운 후, 어깨벨트를 양팔에 끼우시기 바랍니다. 버클을 체결합니다.

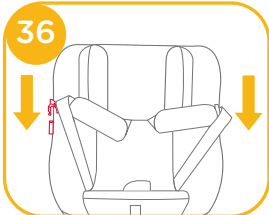
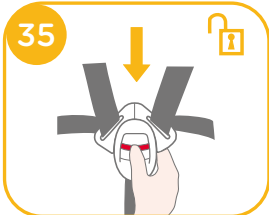
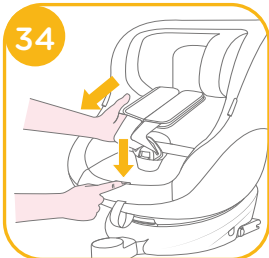

! 아이가 카시트에 앉은 후 어깨벨트가 올바른 높이에 위치 해 있는지 다시 한번 확인하시기 바랍니다.

6. 안전벨트 끈을 아래로 당겨가며 아이의 몸에 맞게 조절 후 어깨벨트가 잘 채워졌는지 확인 해 주시기 바랍니다. 37
- ! 아이 가슴과 어깨벨트 사이에 손두께 정도의 공간이 확보 되었는지 확인 합니다.

7. 목적지에 도착해서 카시트에서 아이를 내리실 때 그림 34&35&36의 순서를 참고하시면 출발 시 아이를 태울 때 어깨벨트가 방해가 되지 않습니다.

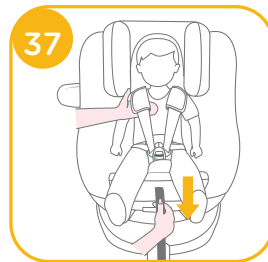

커버 분리하기

그림 38 - 45 참고

안전벨트 버클은 빨간 버튼을 누르면 분리가 됩니다. 38

시트 커버 및 어깨벨트 커버 분리는 그림 39-45 순서를 참고해 주시기 바랍니다. 39 - 45

분리된 커버를 다시 씌울 때는 분리 한 순서의 반대로 진행하여 주시기 바랍니다.

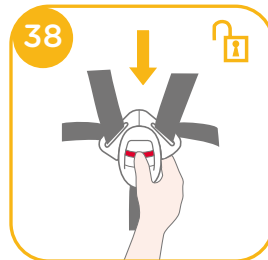

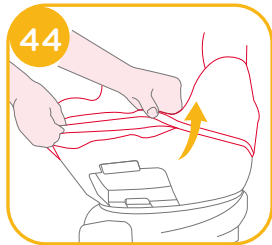
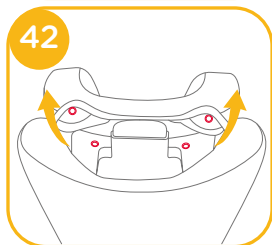
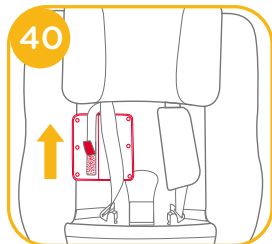
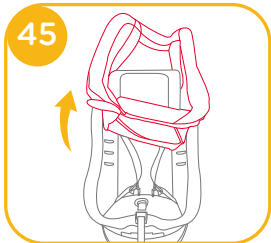
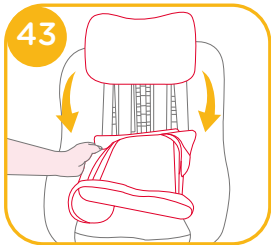
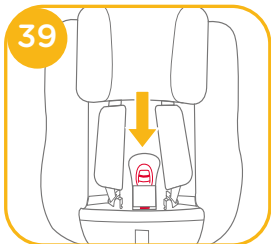

유지 및 관리

- ! 이너시트 쿠션을 제거 하신 후에는 아이의 손에 닿지 않는 곳에 보관하여 주시기 바랍니다.
- ! 30도 이하 온도의 물에 시트 커버 및 이너시트를 세탁하여 주시기 바랍니다.
- ! 시트 커버에 다리미를 사용하지 마시기 바랍니다.
- ! 시트 커버 세탁 시 표백제 사용이나 드라이 클리닝을 하지 마시기 바랍니다.
- ! 원액의 세제, 가솔린 또는 용해제를 사용하여 본 제품을 닦지 마시기 바랍니다. 제품에 손상을 가 할 수 있습니다.
- ! 절대로 강한 힘을 가해 이너시트 및 시트 커버의 물기를 제거하지 마십시오. 이로 인해 이너시트와 시트 커버에 주름이 생길 수 있습니다.
- ! 반드시 그늘에서 건조하여 주시기 바랍니다.
- ! 오랜 기간 동안 카시트를 사용하지 않으실 경우에는 자동차에서 분리하여 주십시오. 아이들의 손에 닿지 않는 서늘하고 건조한 곳에 제품을 보관하여 주시기 바랍니다.
- ! 청소 중 안전벨트 커넥터를 함부로 조작하지 마시기 바랍니다.





Allison Baby UK Ltd,
Venture Point, Towers Business Park
Rugeley, Staffordshire, WS15 1UZ

NUNA International B.V.
Van der Valk Boumanweg 178 C,
2352 JD Leiderdorp, The Netherlands

bring the kids™

Share the joy at joiebaby.com

IM-001004C