

Joie™

ECE R44.04: Group 0+/1(0-18kg)

spin safe™ child restraint

- GB Instruction Manual
- FR Manuel d'utilisateur
- NL Handleiding
- SE Bruksanvisning
- IT Manuale di Istruzioni

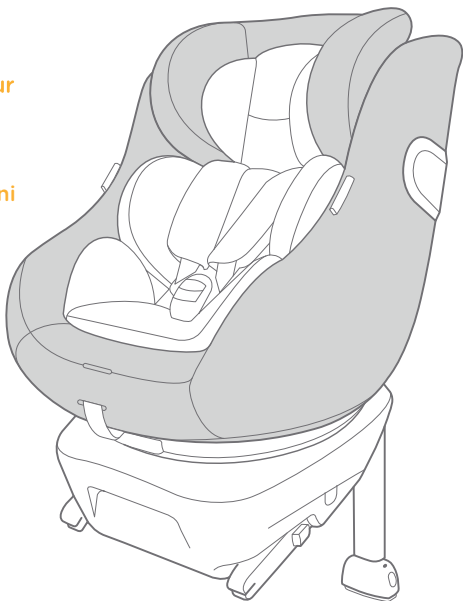

ECE R44.04: C,D
ECE R44.04: ISOFIX

GB Welcome to Joie™

Congratulations on becoming part of the Joie family! We are so excited to be part of your journey with your little one. While traveling with the Joie spin safe™ child restraint you are using a high quality, fully certified safety Group 0+/1 child restraint. Please carefully read this manual and follow each step to ensure a comfortable ride and best protection for your child.

If vehicle is equipped with ISOFIX, the vehicle lower anchor points may be visible at the vehicle seat crease. See your vehicle owner's manual for exact locations, anchor identification, and requirements for use.

To use this child restraint with the ISOFIX connections according to the UN ECE R44.04 Regulation, the child should weigh under 18kg (approximately 4 years old or under).

Base

Please read all the instructions in this manual before installing and using the product.

**! IMPORTANT: KEEP FOR FUTURE REFERENCE.
PLEASE READ CAREFULLY.**

Please keep the instruction manual in the storage compartment at the bottom of the base as right figure.

For warranty information, please visit our website at joiebaby.com

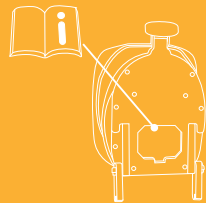

Parts List

Please make sure there are no missing parts. Please contact the retailer if anything is missing.

- | | |
|-----------------------------|----------------------------------|
| 1 Head Support | 10 ISOFIX Adjuster Button |
| 2 Seat Pad | 11 ISOFIX Connector |
| 3 Buckle | 12 Head Support Adjustment Lever |
| 4 Adjustment Webbing | 13 ISOFIX Guides |
| 5 Recline Adjustment Button | 14 Load Leg |
| 6 Rotating Button | 15 Load Leg Indicator |
| 7 Infant Insert | 16 Load Leg Adjustment Button |
| 8 Side Impact Shield | |
| 9 Shoulder Strap | |

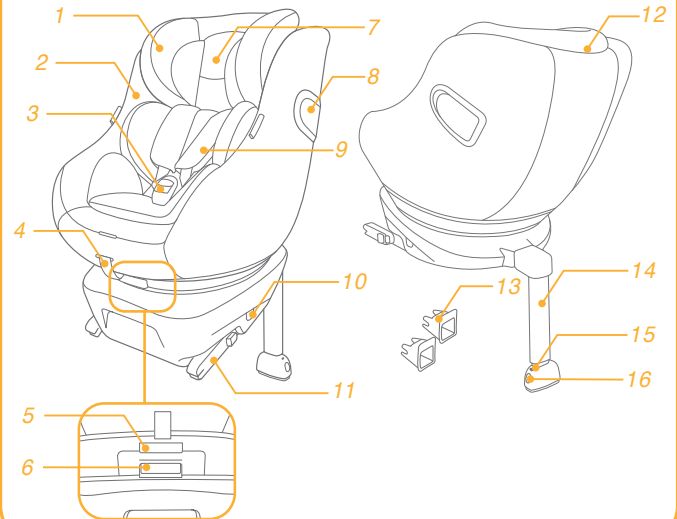

WARNING

- ! NO child restraint can guarantee full protection from injury in an accident. However, proper use of this child restraint will reduce the risk of serious injury or death to your child.
- ! The child should weight under 18kg (approximately 4 years old or under).
- ! Any support-leg should be in contact with the vehicle floor and any straps restraining the child should be adjusted to the child's body. The straps should not be twisted.
- ! DO NOT install or use this child restraint without following the instructions and warnings in this manual or you may put your child at serious risk of injury or death.
- ! DO NOT make any modifications to this child restraint or use it along with component parts from other manufacturers.
- ! DO NOT use this child restraint if it is damaged or has missing parts.

WARNING

- ! DO NOT have your child in large/oversized clothes when using this enhanced child restraint in baby or toddler mode, because this may prevent your child from being properly and securely fastened by the shoulder harness straps and the crotch strap between the thighs.
- ! The harness must be used correctly, and make sure the lap belt is not above the child's pelvis portion.
- ! DO NOT leave this child restraint unsecured in your vehicle because an unsecured child restraint can be thrown around and may injure occupants in a sharp turn, sudden stop, or collision. Remove it if not in regular use.
- ! NEVER leave your child unattended with this child restraint.
- ! Please do not use this child restraint if the child restraint has dropped from a significant height, hit the ground at a considerable speed, or has visible signs of damage. We are not responsible to replace if the child restraint has been damaged under these abnormal conditions. A new child restraint will need to be purchased when any of the aforementioned conditions occurs.

WARNING

- ! NEVER install this child restraint on any vehicle seat equipped with safety airbags when used in rear facing mode.
- ! NEVER use a second-hand child restraint or a child restraint whose history you do not know because they may have structural damage that endangers your child's safety.
- ! Please keep this child restraint away from sunlight, otherwise it may be too hot for the child's skin.
- ! DO NOT use this child restraint as a regular chair as it tends to fall down and could injure the child.
- ! DO NOT use this child restraint without the soft goods.
- ! The soft goods should not be replaced with any besides the ones recommended by the manufacturer, because the soft goods constitute an integral part of the child restraint performance.
- ! DO NOT put anything other than the recommended soft goods in this child restraint.

WARNING

- ! DO NOT put unsecured items in the vehicle because they can be thrown around and may injure occupants in a sharp turn, sudden stop, or collision.
- ! Do not place other items on top of the child restraint if it is in the car boot to prevent damage.
- ! Do not allow the child restraint harness or buckles to become trapped or caught in the vehicle seat or door.
- ! DO NOT continue to use this child restraint after it has suffered any violent crash. Replace immediately as there may be invisible structural damage from the crash.
- ! Remove this child restraint from the vehicle seat when it is not in use for a long period of time.
- ! To avoid suffocation, remove plastic bag and packaging materials before using this product. The plastic bag and packaging materials should then be kept away from babies and children.
- ! Consult the retailer for issues concerning maintenance, repair and part replacement.

WARNING

- ! Do not place any objects in the load leg area in front of your base.
- ! DO NOT carry this child restraint with a child in it.
- ! Frequently check the ISOFIX guides for dirt and clean them if necessary. Reliability can be effected by ingress of dirt, dust, food particles etc.
- ! DO NOT use any load bearing contact points other than those described in the instructions and marked on the child restraint.
- ! Correct Installation is only permitted by use of the ISOFIX connectors.
- ! DO NOT install this child restraint under the following conditions:
 1. Vehicle seats with lap belt or 3-point-belt.
 2. Vehicle seats facing sideways or rearward with respect to the running direction of the vehicle.
 3. Vehicle seats movable during installation.

Emergency

In case of emergency or accidents, it is most important to have your child taken care of with first aid and medical treatment immediately.

Product Information

1. The child restraint is classified for “Semi-Universal” use.
2. Seat positions in other cars may also be suitable to accept the child restraint. If in doubt, consult either the child restraint manufacturer or vehicle manufacturer.

For Installation with ISOFIX System

This is an ISOFIX CHILD RESTRAINT SYSTEM. It is approved to Regulation No. 44, 04 series of amendments for general use in vehicles fitted with ISOFIX anchorages systems.

It will fit vehicles with positions approved as ISOFIX positions (as detailed in the vehicle handbook), depending on the category of the child restraint and of the fixture.

The ISOFIX size class for which this device is intended is C,D.

Suitable for	Child weighing under 18kg
Mass Group	Group 0+/1
Materials	Plastics, metal, fabrics
Patent No.	Patents pending

Concerns on Installation

see images 1 - 2

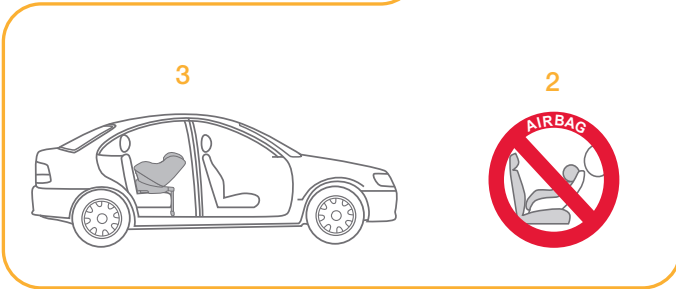
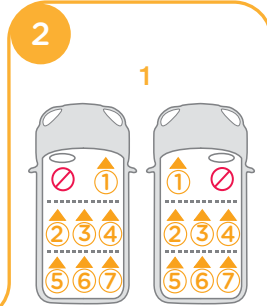
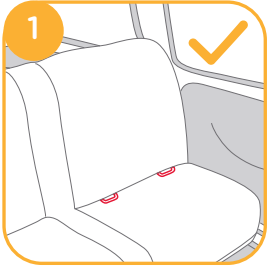

Use the Installation Mode

	Child's Weight	Installation Mode	Installation	Reference Age	Recline Position
ECE R44.04	0-18kg	Rear facing mode		Approx birth to 4 years	Position 1-5

Installing the Base

see images 3 - 12

! After placing the base on the vehicle seat, pull the load leg downward to floor.

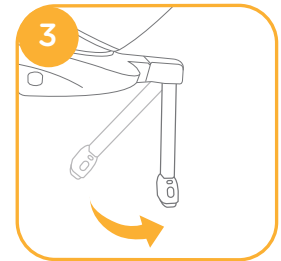

! Insert ISOFIX guides to assist with installation. 4 -1

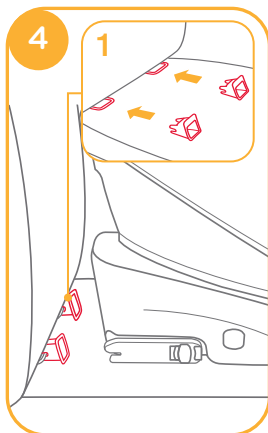

! There are multiple adjustable positions for ISOFIX. Press the ISOFIX adjuster button to extend the ISOFIX. 5

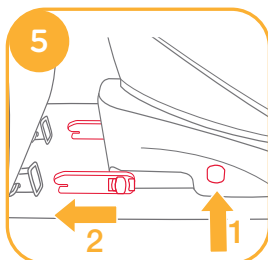

! Make sure that both ISOFIX connectors are securely attached to their ISOFIX anchor points. The colors of the indicators on both ISOFIX connectors should be completely green. 6 -1

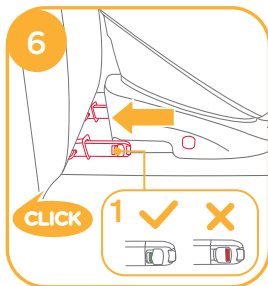

! After successfully installing the ISOFIX connectors, press the ISOFIX adjustment buttons again while pushing the seat back until it comes in contact with the vehicle seat back. 6

! After attaching the ISOFIX, pull the load leg downward to floor. When the load leg indicator shows green, the load leg is installed correctly.

! Squeeze the load leg adjustment button, then adjust the load leg length. 7

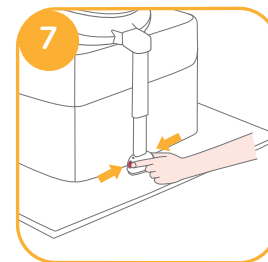

! The load leg has multiple positions. When the load leg indicator shows red this means the load leg is in the wrong position. 8

! Make sure the load leg is in full contact with the vehicle floor pan. Red means it is installed incorrectly. 8

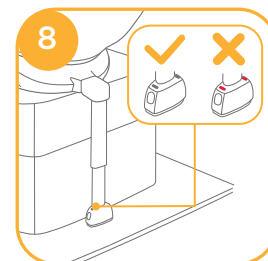

! Check to make sure the base is securely installed by pulling on both ISOFIX connectors.

! The ISOFIX connectors must be attached and locked onto the ISOFIX anchor points. 9 -1

! The load leg must be installed correctly with green indicator. 9 -2

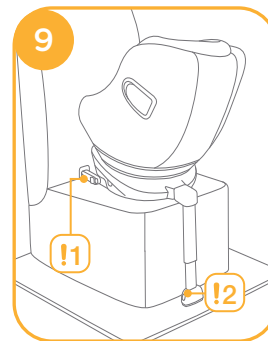

Please refer to rear facing mode and recline positions mode in section to use the child restraint.

Removing the base

To remove from the vehicle press the ISOFIX adjuster button **10 -1** and pull the base back from the seat. **10 -2**

Then press and release the connectors from the vehicle's ISOFIX. **11**

To prevent damage during transit, press the ISOFIX adjuster button **12 -1** and fold the connector completely. **12 -2**

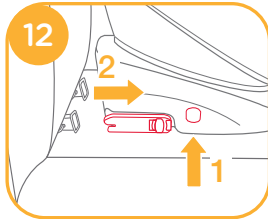
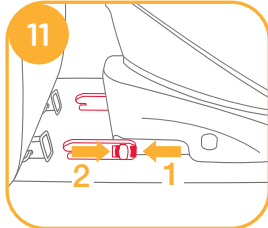
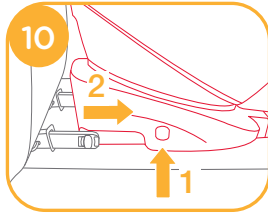

Recline Adjustment

see images **13 - 14**

Squeeze the recline adjustment button **13**, to adjust the child restraint to the proper position. The recline angles are shown as **14**

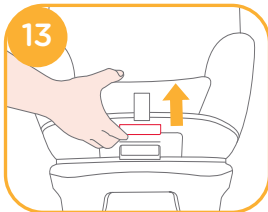

Please recheck the load leg position after reclining.

There are 5 recline positions for rear facing mode.

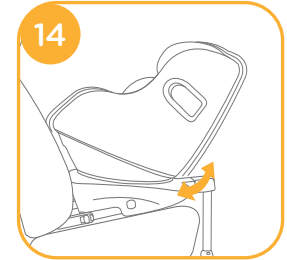

Use Side Impact Shield

see images **15 - 16**

! Ensure the side impact protection shield is locked in the open position for maximum side impact safety.

1. The side impact can be manually opened as shown on **15**.
2. The side impact shield opposite the vehicle door can be closed to allow more seating space, if needed. The side closest to the vehicle exterior should always be in the open position. **16**

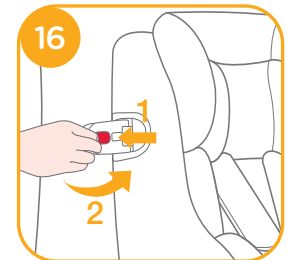
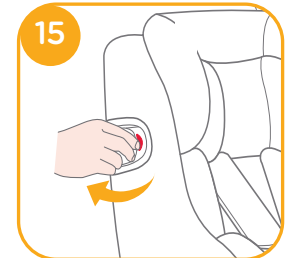

Height Adjustment for Head Support and Shoulder Harnesses

see images 17 - 19

1. Please adjust the head support and check if the shoulder harnesses are at the correct height according to 17
- ! When used rear facing, the shoulder harness height must be even with child's shoulders. 17
2. Squeeze the head support adjustment lever 18, meanwhile pull up or push down on the head support until it snaps into one of the 6 positions. The head support positions are shown as 19.

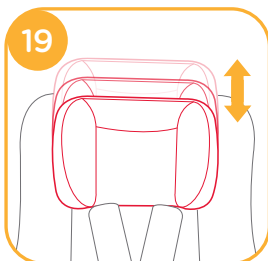
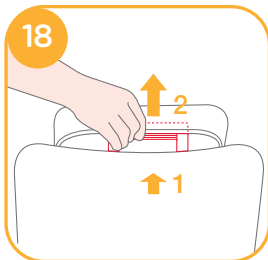

Using in the Rear Facing Mode (Rearward Facing Mode/for Child under 18kg /infant - 4 years old)

see images 8 - 9

- ! Please install the child restraint on the rear vehicle seat, and then put the child in the child restraint.

see images 20 - 30

1. Press the ISOFIX adjuster button 20 -1 and pull the base back from the vehicle seat to allow more space for rotating the seat.
2. Press the rotating button to rotate for easier side loading/unloading of the child, then rotate back to the rear facing position. 21&22
3. After successfully installing the seat and placing the child in the seat, press the ISOFIX adjuster buttons again while pushing the seat back until it comes in contact with the vehicle seat back. 23 -1
23 -2

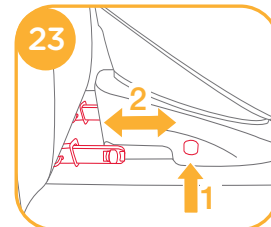
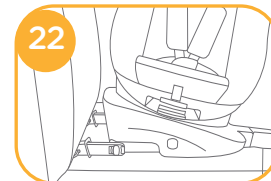
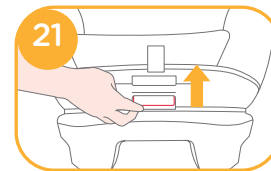
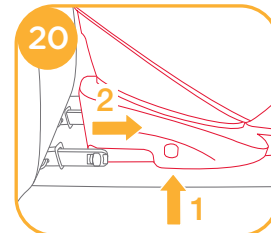

! The ISOFIX connectors must be attached and locked onto the ISOFIX anchor points. 24 -1

! The load leg must be installed correctly with green indicator. 24 -2

Securing Child

After the child is placed into the seat, check whether the Shoulder Harness Straps are at proper height.

1. Press the webbing adjustment button, while pulling out the shoulder harnesses to the proper length. 25

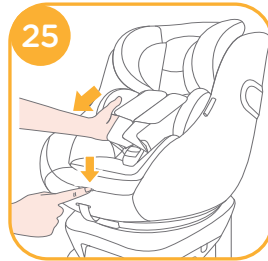
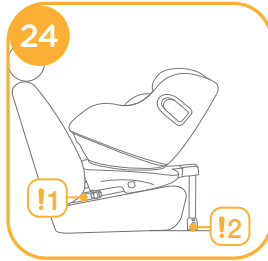

2. Unlock the buckle of the harnesses by pressing the red button. 26

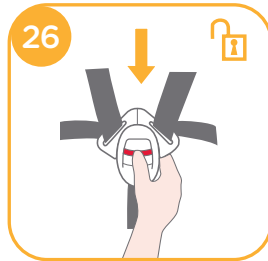



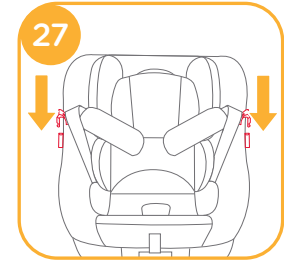

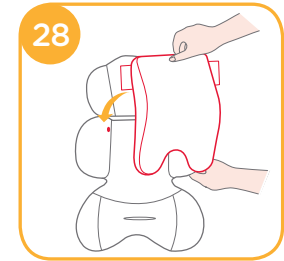

3. Fix the buckles on the both sides of seat to make placing the child more convenient. 27



4. Use Infant insert is for children's protection. 28

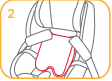

			Remove the head support portion of the infant insert when the child's head no longer fits comfortably.
			Remove the body portion of the infant insert when the infant's shoulders no longer fit comfortably.
We recommend using the full infant insert while the baby is 0-6 months or until they outgrow the insert. The infant insert increases side impact protection.			Remove the infant insert cushion by detaching the snaps to allow more space when the infant does not fit comfortably. The cushion can be used separately without being attached to the insert to bolster the infant's back for more comfort.
			

5. Place the child into the child restraint and pass both arms through the harnesses.

! After the child is seated, recheck whether the shoulder harnesses are at the proper height.

6. Engage the buckle. Please refer to 29

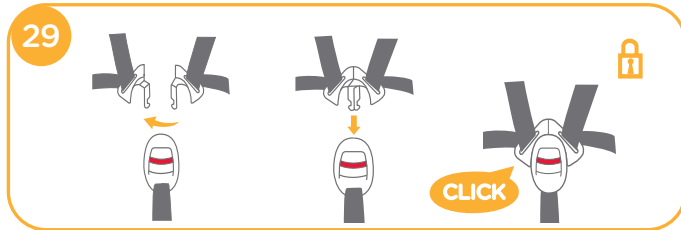

7. Pull down the adjustment webbing and adjust it to the proper length to make sure your child is properly secured. 30

! Always keep child secured in harness and properly tightened by removing any slack.



Detach Soft Goods

see images 31 - 38

Press the red button to disengage the buckle. 31

Follow steps 32 - 38 to detach soft goods.

To re-attach the soft goods please repeat the above steps in the reverse step.

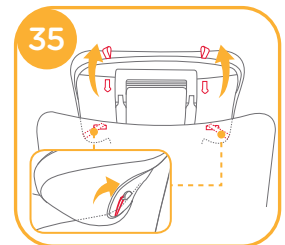
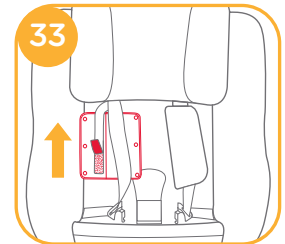
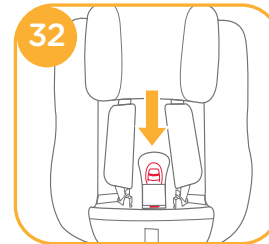
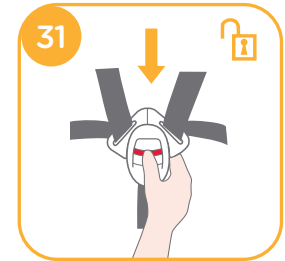

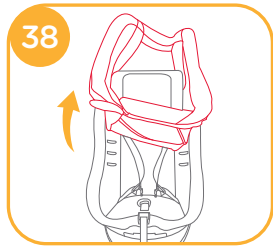
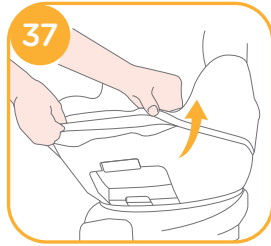
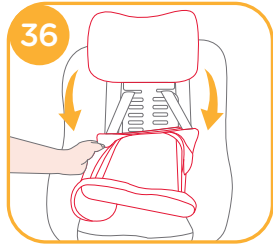

Care and Maintenance

- ! After removing the wedge from the insert, please store it somewhere that the child cannot access it.
- ! Please wash the seat cover and inner padding with cold water under 30°C.
- ! Do not iron the soft goods.
- ! Do not bleach or dry clean the soft goods.
- ! Do not use undiluted detergents, gasoline or other organic solvent to wash the child restraint or base. It may cause damage to the child restraint.
- ! Do not wring out the seat cover and inner padding to dry. It may leave the seat cover and inner padding with wrinkles.
- ! Please hang dry the seat cover and inner padding in the shade.
- ! Please remove the child restraint and base from the vehicle seat if not in use for a long period of time. Put the child restraint in a cool, dry place where your child cannot access it.
- ! Do not tamper with the harness connectors during cleaning.



FR Joie™ vous souhaite la bienvenue

Nous vous félicitons d'avoir rejoint la famille Joie ! Nous sommes très heureux de pouvoir faire partie de votre voyage avec votre petit. En voyageant avec le dispositif de retenue pour enfants Joie spin safe™, vous utilisez un dispositif de retenue pour enfants Groupe 0+/1 de haute qualité, à sécurité entièrement certifiée. Veuillez lire ce manuel et suivre chaque étape pour assurer le confort et la meilleure protection possible pour votre enfant.

Si le véhicule est équipé d'ISOFIX, les points d'ancrage inférieurs du véhicule peuvent être visibles au niveau du pli de siège de véhicule. Consultez le manuel du propriétaire de votre véhicule pour les emplacements exacts, l'identification des points d'ancrage, et les conditions d'utilisation.

Pour utiliser ce dispositif de retenue pour enfants avec les connexions ISOFIX conformément à la réglementation UN ECE R44.04, l'enfant doit peser moins de 18 kg (environ 4 ans ou moins).

Base

Veuillez lire toutes les instructions de ce manuel avant d'installer et d'utiliser le produit.

**! IMPORTANT : À CONSERVER POUR
TOUTE CONSULTATION ULTÉRIEURE.
À LIRE ATTENTIVEMENT.**

Veuillez conserver le manuel d'instructions dans le compartiment de stockage en bas de la base, comme sur l'illustration à droite.

Pour des informations sur la garantie, veuillez visiter notre site Web à l'adresse joiebaby.com

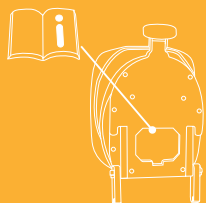

Liste des pièces

Veuillez vous assurer qu'il n'y a pas de pièces manquantes. Contactez le revendeur en cas de pièces manquantes.

- | | | | |
|--------|--|---------|--|
| Fig. 1 | Support de tête | Fig. 10 | Bouton de réglage ISOFIX |
| Fig. 2 | Coussin de siège | Fig. 11 | Connecteur ISOFIX |
| Fig. 3 | Boucle | Fig. 12 | Levier de réglage du support de tête |
| Fig. 4 | Sangle de réglage | Fig. 13 | Guides ISOFIX |
| Fig. 5 | Bouton de réglage de l'inclinaison | Fig. 14 | Piètement de charge |
| Fig. 6 | Bouton de rotation | Fig. 15 | Indicateur de piètement de charge |
| Fig. 7 | Insert pour bébé | Fig. 16 | Bouton de réglage du piètement de charge |
| Fig. 8 | Dispositif de protection contre les chocs latéraux | | |
| Fig. 9 | Sangle d'épaules | | |

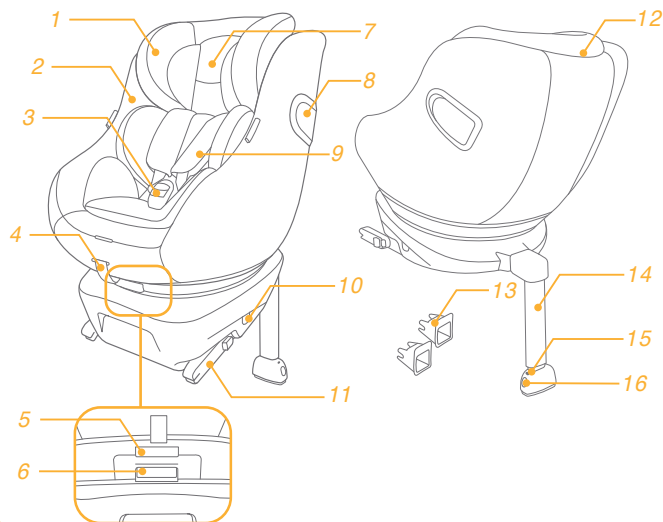

AVERTISSEMENT

- ! AUCUN dispositif de retenue pour enfants ne peut être garanti pour une protection complète contre les blessures en cas d'accident. Cependant, une bonne utilisation de ce dispositif de retenue pour enfants réduit les risques de blessures graves ou de mort pour votre enfant.
- ! L'enfant doit peser moins de 18 kg (environ 4 ans ou moins).
- ! Assurez-vous que le dispositif de retenue pour enfants amélioré est installé de sorte qu'aucune partie n'interfère avec les sièges amovibles ou le fonctionnement des portes du véhicule.
- ! N'installez et n'utilisez PAS ce siège de bébé sans avoir suivi les instructions et avertissements de ce manuel, ou vous pourriez mettre votre enfant en danger de blessures ou de mort.
- ! Ne faites AUCUNE modification sur ce dispositif de retenue pour enfants et ne l'utilisez pas avec des pièces d'autres fabricants.
- ! N'utilisez PAS ce dispositif de retenue pour enfants s'il est endommagé ou si des pièces manquent.

AVERTISSEMENT

- ! Ne mettez PAS de vêtements amples/trop grands à votre enfant lors de l'utilisation de ce dispositif de retenue pour enfants amélioré en mode bébé ou bambin, car cela pourrait empêcher votre enfant d'être correctement attaché par les sangles du harnais d'épaules et la sangle d'entrejambes entre les cuisses.
- ! Le harnais doit être utilisé correctement et vous devez vérifier que la ceinture abdominale ne se trouve pas au-dessus de la région du pelvis de l'enfant.
- ! Ne laissez PAS ce dispositif de retenue pour enfants non fixé dans votre véhicule, car il risque d'être éjecté et blesser les passagers lors de virages serrés, d'arrêts brusques ou de collisions. Il faut l'enlever en cas de non utilisation régulière.
- ! Ne laissez JAMAIS votre enfant sans surveillance avec ce dispositif de retenue pour enfants.
- ! Veuillez ne pas utiliser ce siège bébé si le siège bébé est tombé d'une hauteur significative, a heurté le sol à une vitesse considérable ou présente des signes visibles de dommages. Nous ne sommes pas responsables du remplacement si le siège bébé a été endommagé dans ces conditions anormales. Un siège bébé neuf devra être acheté si l'une des conditions précitées se produit.

AVERTISSEMENT

- ! N'installez JAMAIS ce dispositif de retenue pour enfants sur un siège de véhicule équipé d'airbags de sécurité en mode dos à la route.
- ! N'utilisez JAMAIS un dispositif de retenue pour enfants d'occasion ou dont vous ne connaissez pas l'historique, car il peut présenter des dommages structurels mettant la sécurité de votre enfant en péril.
- ! Ne laissez pas le dispositif de retenue pour enfants exposé directement au soleil, car il pourrait devenir trop chaud pour la peau de l'enfant.
- ! N'utilisez PAS ce dispositif de retenue pour enfants comme chaise ordinaire, car il pourrait tomber et blesser l'enfant.
- ! N'utilisez PAS ce dispositif de retenue pour enfants sans les parties souples.
- ! Les pièces souples ne doivent pas être remplacées par d'autres non recommandées par le fabricant, car les pièces souples font intégralement partie des performances du siège bébé.
- ! Ne placez RIEN d'autre que les parties souples recommandées dans ce dispositif de retenue pour enfants.

AVERTISSEMENT

- ! Ne placez PAS d'objets non attachés dans le véhicule car ils pourraient basculer et blesser les passagers lors de virages serrés, d'arrêts soudains ou de collisions.
- ! Ne placez pas d'autres objets au dessus du dispositif de retenue pour enfants lorsqu'il est dans le coffre du véhicule pour éviter des dommages.
- ! Ne laissez pas le harnais ou les boucles du dispositif de retenue pour enfant pris ou attrapés par un siège ou une porte du véhicule.
- ! Ne continuez PAS à utiliser ce siège bébé après un accident violent. Remplacez-le immédiatement car des dommages structurels invisibles pourraient avoir été causés par l'accident.
- ! Retirez ce dispositif de retenue pour enfants du siège du véhicule s'il ne va pas être utilisé pendant une longue période.
- ! Pour éviter les risques de suffocation, enlevez le sac en plastique et les éléments d'emballage avant d'utiliser ce produit. Le sac en plastique et les matériaux d'emballage doivent être conservés hors de la portée des bébés et des enfants.
- ! Consultez le revendeur pour tout problème concernant la maintenance, les réparations et le remplacement des pièces.

AVERTISSEMENT

- ! Ne placez aucun objet dans la zone de piètement de charge en face de la base.
- ! Ne transportez PAS ce dispositif de retenue pour enfants avec un enfant dedans.
- ! Vérifiez régulièrement la présence de saleté sur les guides ISOFIX et nettoyez-les si nécessaire. La fiabilité peut être affectée par l'infiltration de poussière, saletés, particules de nourriture, etc.
- ! N'utilisez PAS de points de contact porteurs autres que ceux décrits dans les instructions et indiqués sur le dispositif de retenue pour enfants.
- ! Une bonne installation n'est permise qu'avec des connecteurs ISOFIX.
- ! N'installez PAS ce dispositif de retenue pour enfants dans les conditions suivantes :
 1. Sièges de véhicule avec ceinture abdominale ou ceinture 3 points.
 2. Sièges de véhicule orientés sur le côté ou dos à la route par rapport au sens de déplacement du véhicule.
 3. Les sièges de véhicule amovibles lors de l'installation.

Urgence

En cas d'urgence ou d'accident, il est très important que votre enfant soit immédiatement pris en charge par les premiers secours et des soins médicaux.

Informations sur le produit

1. El sistema de retención para niños está clasificado para uso "Semi-Universal".
2. Posiciones del asiento en otros coches también pueden ser adecuados para aceptar el niño restricción. En caso de duda, consulte con el fabricante del Fabricante del vehículo.

Pour une installation avec le système ISOFIX

Il s'agit d'un SYSTÈME DE RETENUE D'ENFANT ISOFIX. Il est approuvé par la série d'amendements No. 44, 04 de la réglementation pour une utilisation générale dans des véhicules équipés de systèmes d'ancrage ISOFIX.

Il est compatible avec les véhicules ayant des positions approuvées en tant que positions ISOFIX (telles que détaillées dans le manuel du véhicule), selon la catégorie du dispositif de retenue pour enfants et de la fixation. En cas de doute, veuillez consulter le fabricant du siège de bébé ou le constructeur du véhicule.

La classe de taille ISOFIX pour laquelle ce dispositif est prévu est C,D.

Convient aux	enfants pesant moins de 18 kg
Groupe de masse	0+/1
Matériaux	Plastiques, métal, tissus
N° de brevet	Brevets en attente

Remarques sur l'installation

voir images 1 - 2

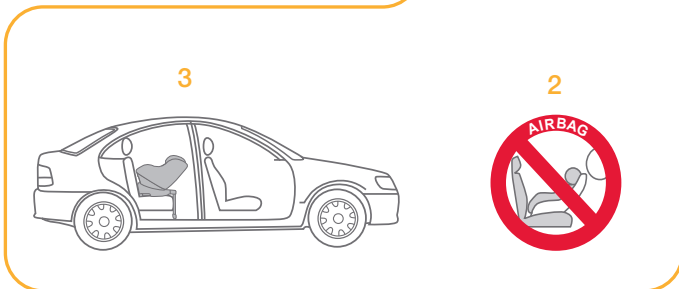
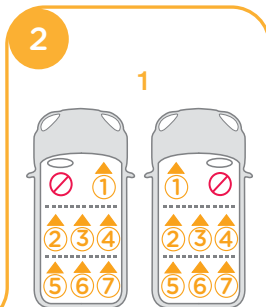
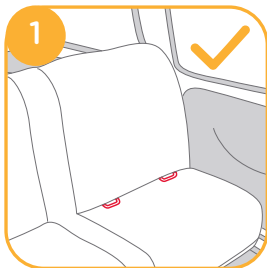

Choix du mode d'installation

	Poids de l'enfant	Mode d'installation	Installation	Âge de référence	Position inclinée
ECE R44.04	0-18 kg	Mode orienté vers l'arrière		De la naissance à 4 ans environ	Position 1-5

Installation de la base

voir images 3 - 12

! Après avoir placé la base sur le siège du véhicule, tirez le piètement de charge vers le bas jusqu'au plancher.

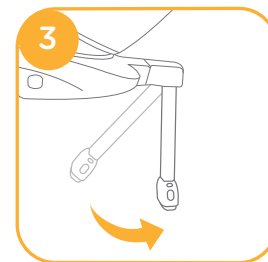

! Insérez les guides ISOFIX pour faciliter l'installation. 4 -1

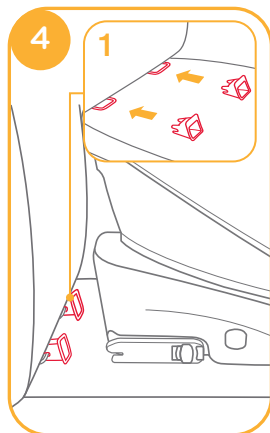

! Vous disposez de 10 positions réglables pour l'ISOFIX. Appuyez sur le bouton de réglage ISOFIX pour étendre l'ISOFIX. 5

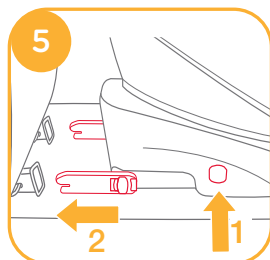

! Après avoir installé avec succès les connecteurs ISOFIX, appuyez à nouveau sur les boutons de réglage ISOFIX tout en poussant le dossier du siège contre le dossier du véhicule.

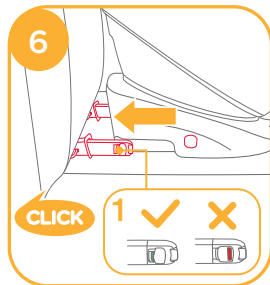

! Vérifiez que les deux connecteurs ISOFIX sont bien attachés aux points d'ancrage ISOFIX. Les indicateurs des deux connecteurs ISOFIX doivent être complètement verts. 6 -1

! Après avoir attaché l'ISOFIX, tirez le piètement de charge vers le bas jusqu'au plancher. Si l'indicateur du piètement de charge est vert, le piètement de charge est installé correctement.

! Appuyez sur le bouton de déverrouillage du piètement de charge, puis ajustez la longueur du piètement de charge. 7

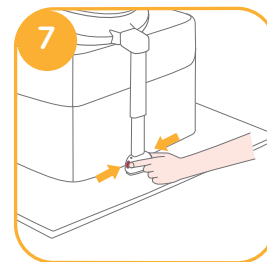

! Le piètement de charge propose 12 positions. Lorsque l'indicateur de piètement de charge est rouge, cela signifie que le piètement de charge est dans une mauvaise position. 8

! Vérifiez que le piètement de charge est complètement en contact avec le plancher du véhicule. L'indicateur rouge signifie qu'il n'est pas installé correctement. 8

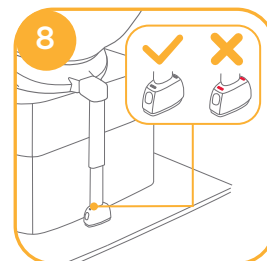

! Vérifiez que la base est bien installée en tirant sur les deux connecteurs ISOFIX.

! Les connecteurs ISOFIX doivent être attachés et verrouillés sur les points d'ancrage ISOFIX. 9 -1

! Le piètement de charge doit être installé correctement avec l'indicateur vert. 9 -2

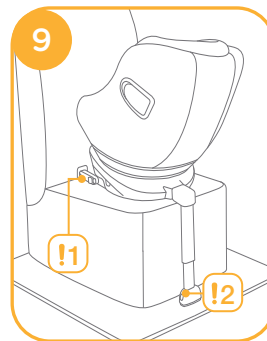

Veillez vous reporter au mode dos à la route et aux positions d'inclinaison dans les sections suivantes pour utiliser le dispositif de retenue pour enfants.

Retrait de la base

Pour le retirer du véhicule, appuyez sur le bouton de réglage ISOFIX **10** -1 et tirez la base du siège. **10** -2

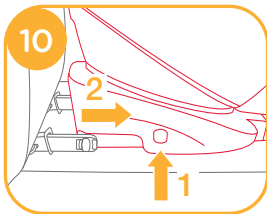

Puis appuyez et relâchez les connecteurs ISOFIX du système ISOFIX du véhicule. **11**

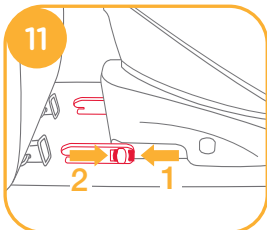

Pour éviter tout dommage pendant le transport, appuyez sur le bouton de réglage ISOFIX **12** -1 et pliez complètement le connecteur. **12** -2

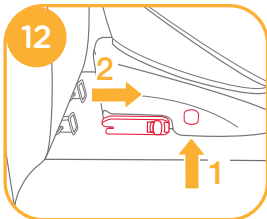

Réglage de l'inclinaison

voir images **13** - **14**

Appuyez sur le bouton de réglage de l'inclinaison **13**, pour ajuster le dispositif de retenue pour enfants à la bonne position. Les angles d'inclinaison sont illustrés en **14**

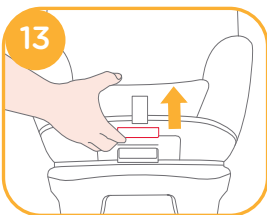

Veillez vérifier à nouveau la position du piétement de charge après inclinaison.

Le mode dos à la route propose 5 positions d'inclinaison.



Utilisation du dispositif de protection contre les chocs latéraux

voir images **15** - **16**

! Assurez-vous que le dispositif de protection contre les chocs latéraux est verrouillé en position ouverte pour une sécurité maximale contre les chocs latéraux.

1. Le dispositif de protection contre les chocs latéraux peut être ouvert manuellement comme indiqué sur **15**.

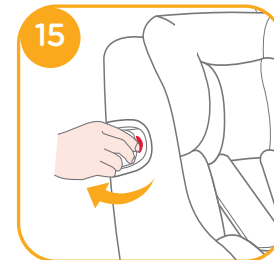

2. Le dispositif de protection contre les chocs latéraux à l'opposé de la porte du véhicule peut être fermé pour avoir plus d'espace d'assise, si nécessaire. Le côté le plus proche de l'extérieur du véhicule doit toujours être en position ouverte. **16**

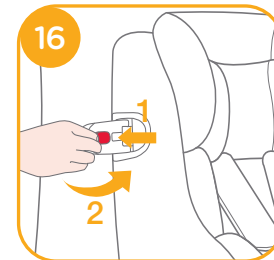

Réglage de la hauteur pour le repose-tête et le harnais pour épaules

voir images 17 - 19

1. Veuillez ajuster le support de tête et vérifier si les harnais pour épaules sont à la bonne hauteur conformément à 17

! En cas d'utilisation dos à la route, la hauteur des harnais d'épaules doit être à niveau avec les épaules de l'enfant. 17

2. Appuyez sur le levier de réglage du support de tête 18, tout en tirant ou en poussant sur le support de tête pour l'enclencher dans l'une des 6 positions. Les positions du support de tête sont illustrées en 19.

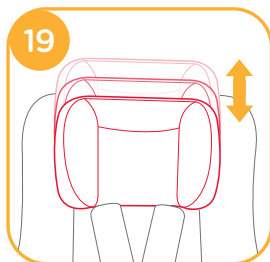
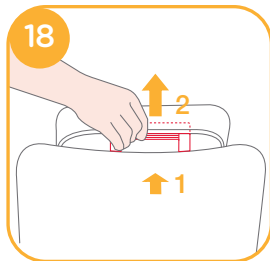

Utilisation en mode dos à la route (Mode dos à la route/pour enfants de moins de 18 kg/nourrissons jusqu'à 4 ans)

Installation du siège

voir images 3 - 9

! Veuillez installer le dispositif de retenue pour enfants sur le siège arrière du véhicule, puis placez l'enfant dans le dispositif de retenue pour enfants.

Préparation de l'utilisation

voir images 20 - 23

1. Appuyez sur le bouton de réglage ISOFIX 20 -1 et retirez la base du siège du véhicule.
2. Appuyez sur le bouton de rotation afin de le tourner pour une installation/un retrait latéral plus facile de l'enfant. 21&22
3. Une fois le siège correctement fixé et l'enfant installé dans le siège, appuyez une nouvelle fois sur les boutons de réglage ISOFIX tout en poussant le siège vers l'arrière jusqu'à ce qu'il touche le dos du siège du véhicule. 23 -1 23 -2

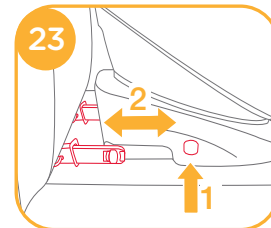
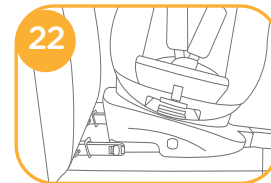
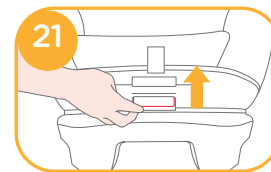
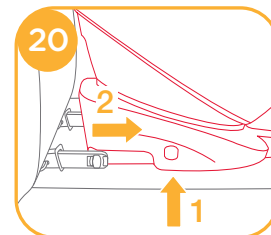

! Les connecteurs ISOFIX doivent être attachés et verrouillés sur les points d'ancrage ISOFIX. 24 -1

! Le piètement de charge doit être installé correctement avec l'indicateur vert. 24 -2

Sécuriser l'enfant

Une fois l'enfant placé dans le siège, vérifiez si les sangles du harnais pour les épaules sont à la bonne hauteur.

1. Appuyez sur le bouton de réglage de la sangle 25 -1, tout en tirant sur les harnais d'épaules jusqu'à la bonne longueur. 25 -2



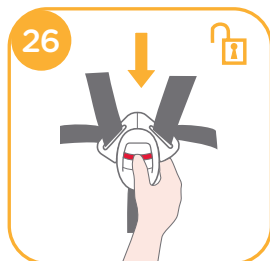
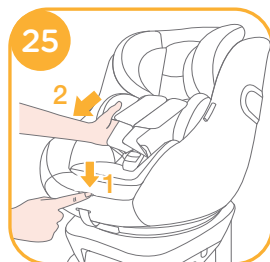
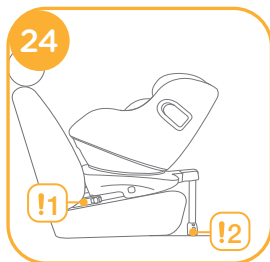



2. Déverrouillez la boucle des harnais en appuyant sur le bouton rouge. 26

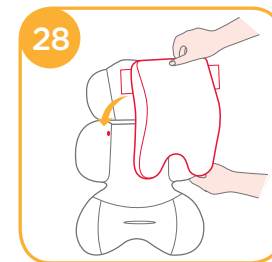
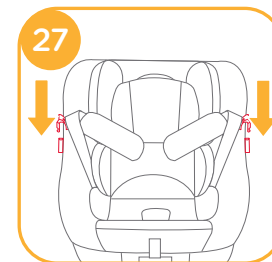

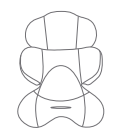
3. Attachez les boucles de chaque côté du siège pour que le placement de l'enfant soit plus confortable. 27

4. Veuillez utiliser l'insert pour bébé pour la meilleure protection possible de l'enfant. 28

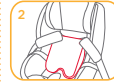

 <p>Nous conseillons d'utiliser le support pour enfant intégral lorsque le bébé est âgé de 0 à 6 mois ou jusqu'à ce qu'il dépasse du support. Le support pour bébé augmente la protection contre les impacts latéraux.</p>	 <p>Détachez les fermoirs du support de tête afin d'enlever la portion de tête du support pour bébé.</p>	 <p>Retirez la partie de l'insert pour bébé dédiée au support de tête lorsque la tête de l'enfant ne s'y place plus confortablement.</p>
		 <p>Retirez la partie de l'insert pour bébé dédiée au corps lorsque les épaules de l'enfant ne s'y placent plus confortablement.</p>
		  <p>Enlevez le coussinet du support pour bébé en débloquant les fermoirs pour faire plus de place lorsque le bébé ne s'y place plus de façon confortable. Le coussin peut être utilisé séparément sans être fixé au support afin de soutenir le dos du bébé pour plus de confort.</p>

5. Placez l'enfant dans le dispositif de retenue pour enfants et passez les deux bras à travers le harnais.

! Une fois l'enfant assis, vérifiez à nouveau que les harnais d'épaules sont à la bonne hauteur.

6. Engagez la boucle. Veuillez consulter 29

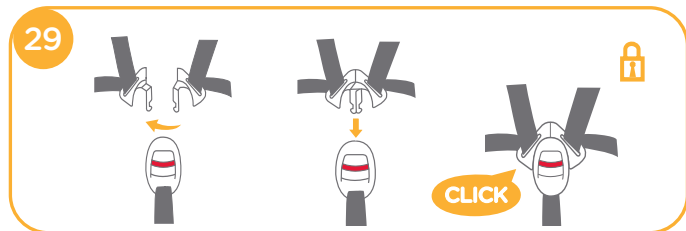

7. Tirez la sangle de réglage et ajustez-la à la bonne longueur pour vous assurer que votre enfant est correctement attaché. 30

! Assurez-vous que la ceinture est bien serrée. Le jeu réduit l'effet protecteur du système de retenue pour enfants !



Détacher les parties souples

voir images 31 - 38

Appuyez sur le bouton rouge pour désengager la boucle. 31

Suivez les étapes 32 - 38 pour détacher les pièces souples.

Pour fixer à nouveau les parties souples, veuillez répéter les étapes ci-dessus dans l'ordre inverse.

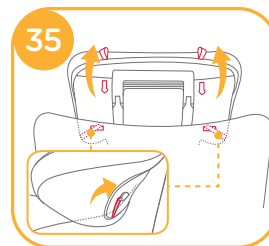
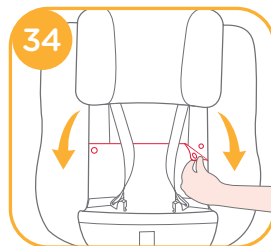
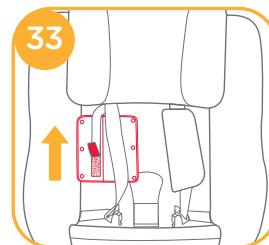
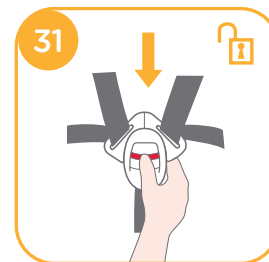

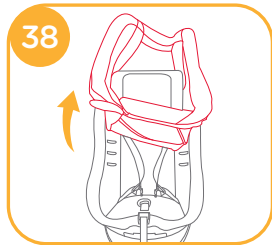
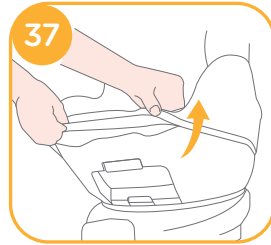
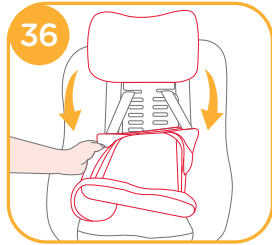

Entretien et maintenance

- ! Après avoir retiré la cale de l'insert, veuillez la ranger hors de portée des enfants.
- ! Veuillez laver la housse du siège et le rembourrage interne à l'eau froide, à moins de 30 °C.
- ! Ne repassez pas les pièces souples.
- ! Ne nettoyez pas les pièces souples à sec ou à l'eau de javel.
- ! N'utilisez pas de détergents neutres non dilués, de l'essence ou d'autres solvants organiques pour laver le siège de bébé ou la base. Cela pourrait endommager le dispositif de retenue pour enfants.
- ! N'essorez pas la housse du siège et le rembourrage interne pour les sécher. Ceci pourrait laisser des plis sur la housse du siège et le rembourrage interne.
- ! Veuillez laisser sécher la housse du siège et le rembourrage interne à l'ombre.
- ! Veuillez retirer le dispositif de retenue pour enfants et la base du siège du véhicule s'il n'est pas utilisé pendant une longue période. Placez le dispositif de retenue pour enfants dans un lieu frais et sec, hors de portée des enfants.
- ! Ne manipulez pas les connecteurs du harnais pendant le nettoyage.



NL Welkom bij Joie™

Gefeliciteerd dat u nu lid bent van de Joie-familie! Het doet ons veel genoegen om deel te kunnen uitmaken van uw reis met uw kleintje. Onderweg met het Joie spin safe™-kinderzitje maakt u gebruik van een volledig gecertificeerd hoogwaardig kinderzitje voor groep 0+/1. Lees deze handleiding zorgvuldig en volg elke stap om voor een comfortabele rit en de beste bescherming van uw kind te zorgen.

Als het voertuig is uitgerust met ISOFIX, kunnen de onderste bevestigingspunten van het voertuig zichtbaar zijn bij de buiglijn van de stoel. Zie de handleiding voor het voertuig voor de juiste locatie, aanduiding van het bevestigingspunt, en vereisten voor het gebruik.

Om dit kinderzitje te gebruiken met de ISOFIX-aansluitingen volgens de Verordening UN ECE R44.04, mag het kind niet zwaarder zijn dan 18 kg (ongeveer 4 jaar oud of jonger).

Voet

Lees alle aanwijzingen in deze handleiding voordat u het product opzet en gebruikt.

**! BELANGRIJK: BEWAREN VOOR LATER GEBRUIK.
LEES DIT ZORGVULDIG DOOR.**

Bewaar de handleiding in het bewaarvak onderin de voet zoals rechts is afgebeeld.

Bezoek voor informatie over de garantie onze website op joiebaby.com

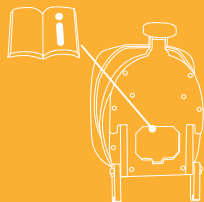

Onderdelenlijst

Controleer op ontbrekende onderdelen. Neem contact op met de verkoper als iets ontbreekt.

- | | | | |
|--------|-------------------------------|---------|------------------------------|
| Afb. 1 | Hoofdsteun | Afb. 10 | ISOFIX-instelknop |
| Afb. 2 | Zitkussen | Afb. 11 | ISOFIX-aansluiting |
| Afb. 3 | Gesp | Afb. 12 | Instelhendel voor hoofdsteun |
| Afb. 4 | Instellen gordel | Afb. 13 | ISOFIX geleiders |
| Afb. 5 | Instelkop achterover hellen | Afb. 14 | Steunvoet |
| Afb. 6 | Draaiknop | Afb. 15 | Steunvoetindicator |
| Afb. 7 | Baby-inzetstuk | Afb. 16 | Instelknop steunvoet |
| Afb. 8 | Afscherming voor inslag opzij | | |
| Afb. 9 | Schouderriem | | |

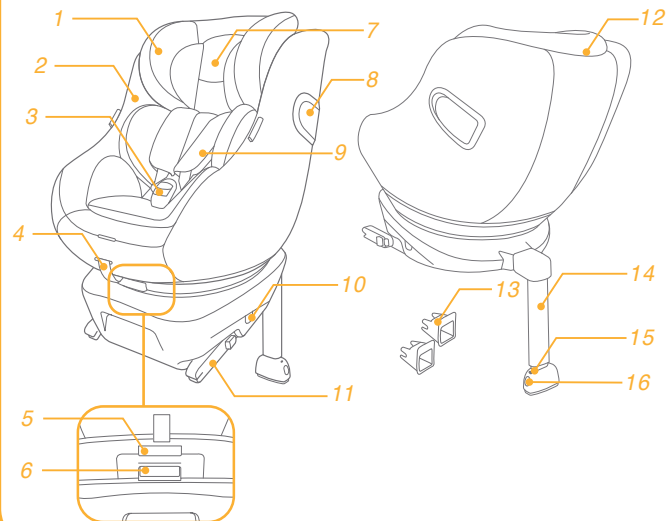

WAARSCHUWING

- ! GEEN ENKEL kinderzitje biedt volledige bescherming tegen letsel bij een ongeluk. Maar het juiste gebruik van het kinderzitje verlaagt het risico op ernstig letsel of de dood.
- ! Het kind moet minder dan 18kg wegen (ongeveer 4 jaar oud of jonger).
- ! Zorg ervoor dat het verbeterde kinderzitje op zo'n manier geïnstalleerd wordt dat onderdelen niet in de weg zitten bij verplaatsbare stoelen of bij de werking van autodeuren.
- ! Installeer dit kinderzitje NIET zonder de aanwijzingen en waarschuwingen in deze handleiding te volgen, anders brengt u uw kind ernstig in gevaar.
- ! Breng GEEN veranderingen aan dit kinderzitje aan en gebruik het niet in combinatie met onderdelen van andere fabrikanten
- ! Gebruik dit kinderzitje NIET als het is beschadigd of als onderdelen ontbreken.

WAARSCHUWING

- ! Houd uw kind NIET in grote/te grote kleding bij het gebruik van dit verbeterde kinderzitje in de baby- of peuterstand, anders wordt uw kind hierdoor niet goed en stevig vastgehouden door de schouderriemen en de kruisriem tussen de dijen.
- ! Moeten deze riemen op de juiste wijze worden gebruikt, en u moet er voor zorgen dat de heupgordel niet boven het bekken van het kind komt.
- ! Laast dit kinderzitje NIET los of niet goed bevestigd in de auto staan omdat een niet goed vastgezet kinderzitje rondgeslingerd kan worden en de inzittenden kan verwonden bij een scherpe bocht, plotseling remmen of een botsing. Verwijder het als het niet regelmatig gebruikt wordt.
- ! Laat uw kind NOOIT zonder toezicht achter in het kinderzitje.
- ! Gebruik dit kinderzitje niet als het is gevallen vanaf een aanzienlijke hoogte, de grond heeft geraakt met een hoge snelheid, of zichtbare tekenen van schade heeft. We zijn niet verantwoordelijk voor vervanging als het kinderzitje is beschadigd onder deze abnormale omstandigheden. Als een van de bovengenoemde omstandigheden is opgetreden, moet een nieuw kinderzitje worden gekocht.

WAARSCHUWING

- ! Installeer dit kinderzitje **NOOIT** op een voertuigstoel die is uitgerust met airbags wanneer het wordt gebruikt in de achteruit kijkende stand.
- ! Gebruik **NOOIT** een tweedehands kinderzitje of een kinderzitje waarvan u de afkomst niet kent, omdat deze structurele schade kan bevatten die de veiligheid van uw kind in gevaar brengt.
- ! Houd dit kinderzitje uit de buurt van zonlicht, anders kan het te heet worden voor de huid van uw kind.
- ! Gebruik dit kinderzitje **NIET** als normale stoel, omdat het kan omvallen en het kind zou kunnen verwonden.
- ! Gebruik dit kinderzitje **NIET** zonder de zachte onderdelen.
- ! Vervang de zachte onderdelen alleen door degene die door de fabrikant worden aanbevolen omdat de zachte onderdelen een belangrijk onderdeel vormen van de werking van het kinderzitje.
- ! Plaats **ALLEEN** de aanbevolen zachte goederen in dit kinderzitje.

WAARSCHUWING

- ! Leg **GEEN** voorwerpen in de auto die niet vast zitten, omdat deze alle kanten uit kunnen rollen en de inzittenden in een scherpe bocht, bij plotseling remmen of een botsing kunnen verwonden.
- ! Plaats geen andere items bovenop het kinderzitje als het in de kofferbak ligt om beschadiging te voorkomen.
- ! Voorkom dat de riemen of gespen van het kinderzitje verstrikt raken in de autostoel of deur.
- ! Gebruik dit kinderzitje **NIET MEER** als het onderworpen is aan een zware botsing. Vervang het direct, omdat er onzichtbare structurele schade kan zijn ontstaan door de botsing.
- ! Verwijder dit kinderzitje van de autostoel als het gedurende langere tijd niet gebruikt wordt.
- ! Om verstikking te voorkomen, moet u de plastic zak en verpakkingsmaterialen verwijderen voordat u de stoel gebruikt. Houd de plastic zak en verpakkingsmaterialen buiten bereik van baby's en kinderen.
- ! Neem contact op met de distributeur over onderhoud, reparaties en vervangen van onderdelen.

WAARSCHUWING

- ! Plaats geen voorwerpen in het beengebied voor de voet.
- ! Draag dit kinderzitje NIET als er een kind in zit.
- ! Controleer de ISOFIX-geleiders regelmatig op vuil en maak ze zo nodig schoon. De betrouwbaarheid loopt terug door het binnendringen van vuil, stof, voedselresten, enz.
- ! Gebruik GEEN andere lastdragende contactpunten dan degene die in de aanwijzingen worden beschreven en die op het kinderzitje zijn aangegeven.
- ! De juiste installatie is alleen toegestaan met de ISOFIX-connectoren.
- ! Installeer dit kinderzitje NIET onder de volgende omstandigheden:
 1. Autostoelen met heupgordel of 3-puntsgordel.
 2. Autostoelen die opzij of naar achteren kijken ten opzichte van de rijrichting van de auto.
 3. Autostoelen kunnen tijdens de installatie bewegen.

Noodgeval

Bij een noodsituatie of een ongeluk is het heel belangrijk om uw kind direct te laten verzorgen met eerste hulp en medische behandeling.

Productinformatie

1. O sistema de retenção para crianças é classificado para uso "semiuniversal".
2. Posições de assento em outros carros também podem ser adequados para aceitar o sistema de retenção para crianças. Em caso de dúvida, consulte o fabricante do sistema de retenção para crianças ou o fabricante do veículo.

Voor installatie met het ISOFIX-systeem

Dit is een babyzitje voor het ISOFIX-SYSTEEM. Het is goedgekeurd volgens richtlijn No. 44, aanvullingen serie 04 voor algemeen gebruik in voertuigen uitgerust met ISOFIX-verankeringsystemen.

Het is geschikt voor voertuigen met posities die zijn goedgekeurd als ISOFIX-posities (zoals beschreven in het handboek van het voertuig), afhankelijk van de categorie van het kinderzitje en van de bevestiging. Neem in geval van twijfel contact op met de fabrikant of de verkoper van het babyzitje.

De ISOFIX-grootteklasse waarvoor dit apparaat is bedoeld, is C,D.

Geschikt voor	kind tot 18kg
Massagroep	Groep 0+/1
Materiaal	Kunststoffen, metaal, geweven stoffen
Patentnr.	Patent aangevraagd

Installatiekwesties

zie afbeeldingen ① - ②

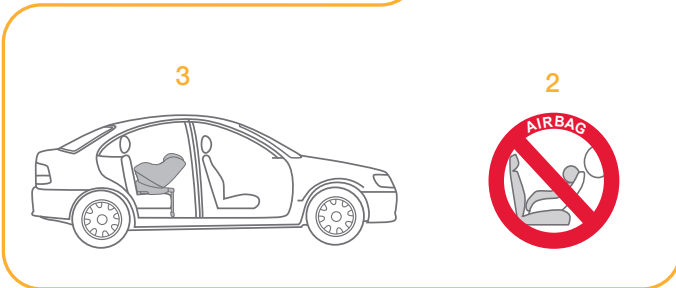
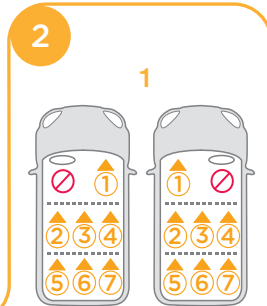
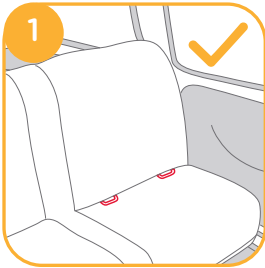

De installatiemodus kiezen

	Gewicht kind	Installatiestand	Installatie	Referentieleeftijd	Schuine stand
ECE R44.04	0-18kg	Achteruit kijkende modus		Ongeveer geboorte tot 4 jaar	Stand 1-5

De voet installeren

zie afbeeldingen ③ - ⑫

! Nadat de voet op de autostoel is geplaatst, trekt u de steunvoet omlaag naar de vloer.

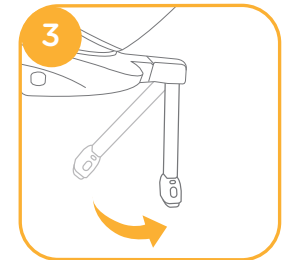

! Plaats ISOFIX-geleiders om te helpen bij de installatie. 4 -1

! Er zijn 10 afstelbare standen voor ISOFIX. Druk op de ISOFIX-instelknop om de ISOFIX te verlengen. 5

! Na het succesvol installeren van de ISOFIX-aansluitingen, drukt u nogmaals op de ISOFIX-instelknoppen terwijl u de stoel naar achteren duwt tegen de rugsteun van het voertuig.

! Controleer of beide ISOFIX-aansluitingen stevig vast zitten aan hun ISOFIX-ankerpunten. De kleur van de indicatoren op beide ISOFIX-connectoren moet volledig groen zijn. 6 -1

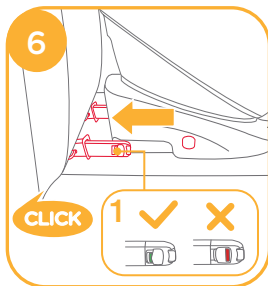
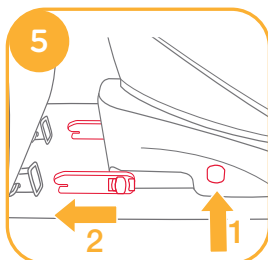
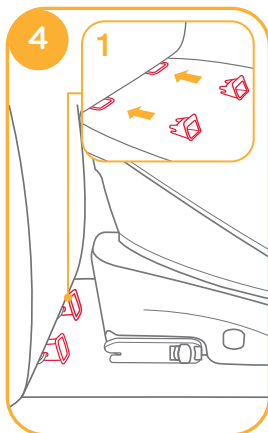

! Na het bevestigen van de ISOFIX, trekt u de steunvoet omlaag naar de vloer. Als de indicator voor de steunvoet groen wordt, is deze goed geplaatst.

! Knijp de ontgrendelknop van de steunvoet in en pas de lengte van de steunvoet aan. 7

! De steunvoet heeft 12 standen. Als de steunvoetindicator rood is, betekent dit dat de steunvoet in de verkeerde stand staat. 8

! Zorg ervoor dat de steunvoet volledig in contact is met de vloer van het voertuig. Rood wijst op een onjuiste installatie. 8

! Controleer of de voet goed vast zit door aan beide ISOFIX-aansluitingen te trekken.

! De ISOFIX-aansluitingen moeten worden aangesloten en vergrendeld in de ISOFIX-ankerpunten. 9 -1

! De steunvoet moet goed zijn geplaatst en de indicator moet groen zijn. 9 -2

Zie de achteruit kijkende stand en de hellende stand in de hoofdstukken hierna voor het gebruik van het kinderzitje.

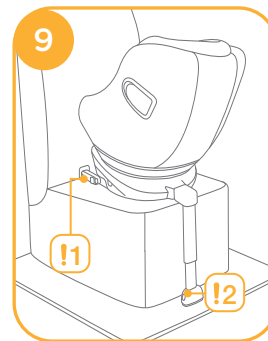
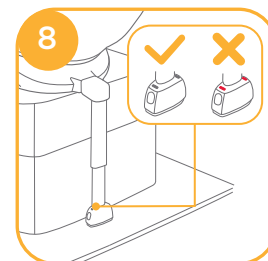
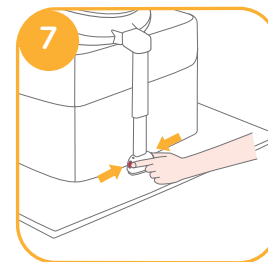

De voet verwijderen

Om de voet te verwijderen van het voertuig, drukt u op de ISOFIX-instelknop **10** -1 en trekt u de voet terug van de stoel. **10** -2

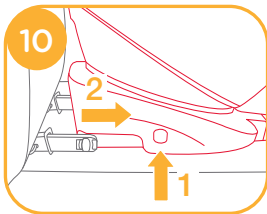

Druk vervolgens op en laat de ISOFIX-aansluitingen los vanuit de ISOFIX van het voertuig. **11**

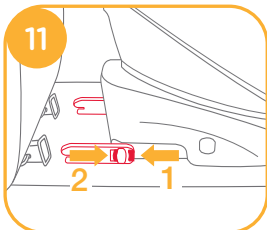

Voor het voorkomen van schade tijdens transport, drukt u op de ISOFIX-instelknop **12** -1 en vouwt u de aansluiting volledig. **12** -2

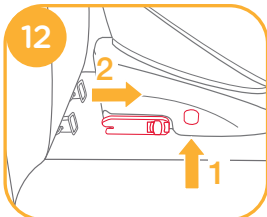

Instelling schuine stand

zie afbeeldingen **13** - **14**

Knijp de instelknop schuinstand in **13** om het kinderzitje in de juiste stand te zetten. De hoeken van de stand zijn afgebeeld in afb. **14**

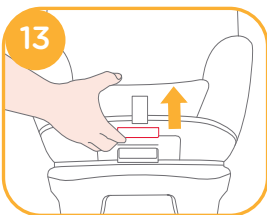

Controleer de stand van de steunvoet nadat u de schuinstand hebt gewijzigd.

Er zijn 5 schuinstanden voor de achteruit kijkende modus.



Gebruik de afscherming voor inslag opzij

zie afbeeldingen **15** - **16**

! Zorg ervoor dat de afscherming voor inslag opzij is vergrendeld in de geopende stand voor maximale veiligheid bij inslag opzij.

1. De afscherming voor inslag opzij kan handmatig worden geopend als getoond in **15**.
2. De bescherming tegen inslag opzij tegenover het portier kan worden gesloten voor meer zitruimte, indien nodig. De zijde het dichtst bij de buitenkant van het voertuig moet altijd in de geopende stand staan. **16**

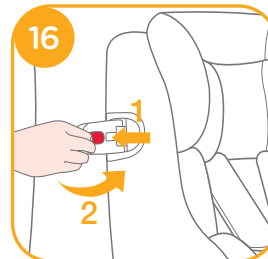
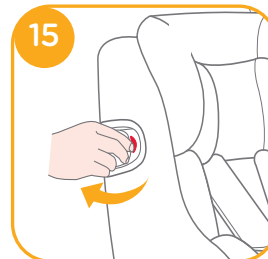

Hoogteafstelling voor hoofdsteun en schouderriemen

zie afbeeldingen 17 - 19

1. Pas de hoogtesteun aan en controleer of de schouderriemen op de juiste hoogte zijn volgens 17

! Bij gebruik in de achteruit kijkende stand moet de hoogte voor de schouderriemen gelijklopen met de schouders van het kind. 17

2. Knijp in de hendel voor de afstelling van de hoofdsteun 18 en trek tegelijkertijd de hoofdsteun op of druk het omlaag tot het in een van de 6 standen klikt. De standen van de hoofdsteun zijn afgebeeld in 19

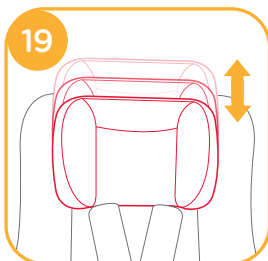
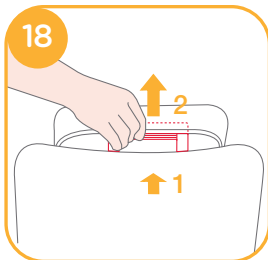

De achteruit kijkende modus gebruiken (Achteruit kijkende stand/voor kind onder 18 kg/baby - 4 jaar oud)

Installatie stoel

zie afbeeldingen 3 - 9

! Installeer het kinderzitje op de autostoel en plaats het kind vervolgens in het kinderzitje.

Vorbereiding voor gebruik

zie afbeeldingen 20 - 23

1. Druk op de ISOFIX-instelknop 20 -1 en trek de voet terug van de stoel van het voertuig.

2. Druk op de draaiknop voor draaien voor eenvoudiger plaatsen/verwijderen van het kind aan de zijkant. 21&22

3. Na succesvol installeren van het zitje en het kind in het zitje te hebben geplaatst, drukt u nogmaals op de ISOFIX-instelknoppen terwijl u het zitje terug duwt totdat het contact maakt met de rugleuning van de autostoel. 23 -1 23 -2

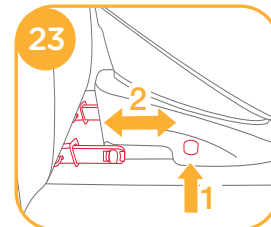
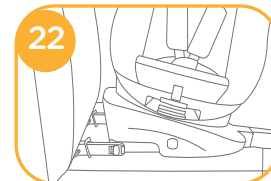
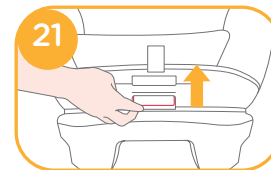
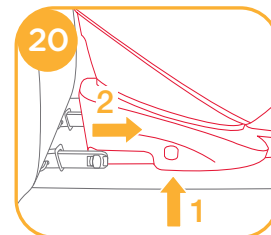

- ! De ISOFIX-aansluitingen moeten worden aangesloten en vergrendeld in de ISOFIX-ankerpunten. **24 -1**
- ! De steunvoet moet goed zijn geplaatst en de indicator moet groen zijn. **24 -2**

Het kind vastzetten

Nadat het kind in het zitje is geplaatst, moet u controleren of de schouderriemen op de juiste hoogte zitten.

1. Druk op de gordelinsteller **25 -1** terwijl u de schouderriemen tot de juiste lengte uittrekt. **25 -2**
2. Maak de gesp van de gordels los door op de rode knop te drukken. **26**

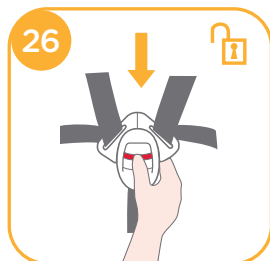
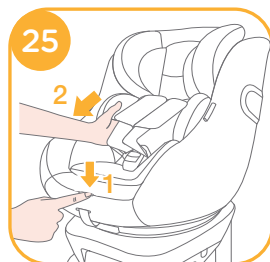
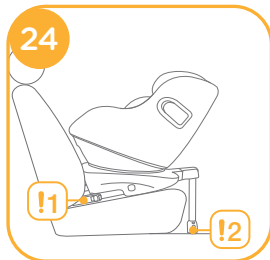

3. Maak de gespen aan beide kanten van het zitje vast zodat u het kind gemakkelijker kunt plaatsen. **27**

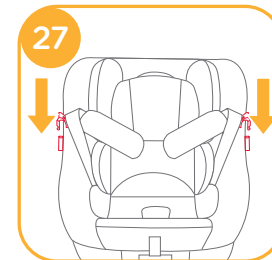

4. Gebruik het baby-inzetstuk voor de beste bescherming van het kind. **27**

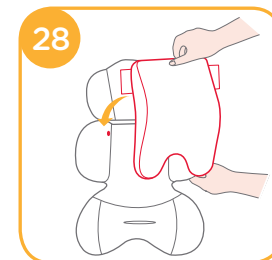

<p>We adviseren het gebruik van het volledige baby-inzetstuk zolang de baby 0 tot 6 maanden is of tot het te groot is voor het inzetstuk. Het baby-inzetstuk verbetert de bescherming tegen zijdelingse inslagen.</p>	<p>Maak de clips op de hoofdsteun los om het hoofddeel van het inzetstuk te verwijderen.</p>	<p>Verwijder het hoofdsteundeel van het baby-inzetstuk als het hoofd van het kind niet langer comfortabel past.</p> <p>Verwijder het lichaamsgedeelte van het baby-inzetstuk als de schouders van het kind niet langer comfortabel passen.</p>
	<p>1</p>	<p>2</p> <p>Verwijder het kinderinzetskussen door de klemmen los te maken zodat er meer ruimte ontstaat als het kind niet comfortabel kan zitten. U kunt het kussen apart gebruiken zonder het aan het inzetstuk te bevestigen om de rug van het kind te ondersteunen voor meer comfort.</p>

5. Zet het kind in het kinderzitje en steek beide armen door de riemen.

! Nadat het kind in het zitje is geplaatst, moet u controleren of de schouderriemen op de juiste hoogte zitten.

6. Maak de gesp vast. Raadpleeg 29

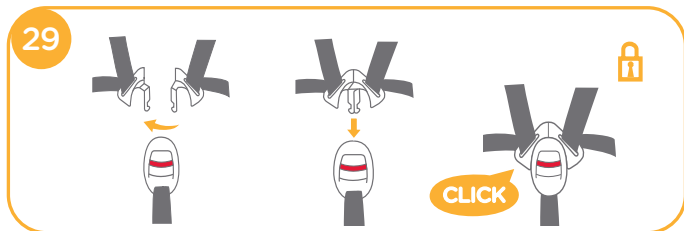

7. Trek de rieminstelling omlaag en stel hem op de juiste lengte af om ervoor te zorgen dat uw kind goed vast zit. 30

! Zorg ervoor dat de gordel stevig vastzit. Speling reduceert het beschermende effect van het kinderzitsysteem!



Zachte voorwerpen losmaken

zie afbeeldingen 31 - 38

Druk op de rode knop om de riem te ontgrendelen. 31

Volg de stappen 32 - 38 voor het losmaken van zachte voorwerpen.

Om het zachte materiaal opnieuw te bevestigen, herhaalt u de bovenstaande stappen in omgekeerde volgorde.

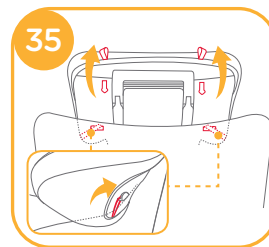
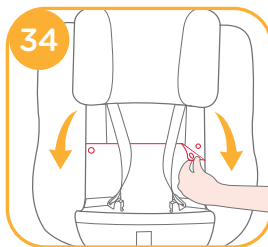
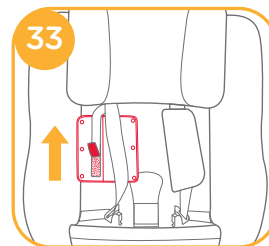
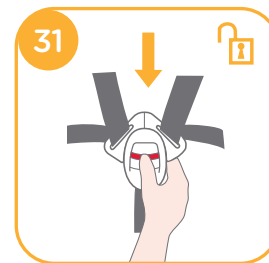

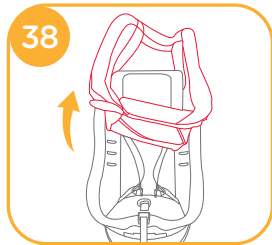
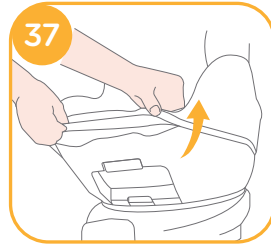
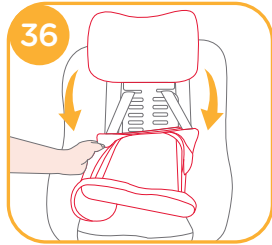

Verzorging en onderhoud

- ! Nadat u het schuim uit het inzetstuk hebt verwijderd, moet u het ergens opbergen waar uw kind er niet bij kan.
- ! Was de stoelbedekking en binnenvoering met koud water onder 30°C.
- ! De zachte voorwerpen niet strijken.
- ! De zachte voorwerpen niet bleken of laten stomen.
- ! Gebruik geen onverdund neutraal schoonmaakmiddel, benzine of andere organische materialen om het kinderzitje of de voet te wassen. Dat kan het kinderzitje beschadigen.
- ! De stoelbedekking en binnenvoering niet uitwringen om ze te drogen. Daardoor kunnen de stoelbedekking en binnenvoering kreukelen.
- ! Hang de stoelbedekking en binnenvoering in de schaduw op.
- ! Haal het kinderstoeltje en de voet uit de autostoel als hij voor langere tijd niet wordt gebruikt. Berg het kinderzitje op een koele en droge plaats op, waar uw kind er niet bij kan.
- ! Knoei niet met de gordelaansluitingen tijdens reiniging.



SE Välkommen till Joie™

Gratulerar till att ha blivit en del av Joie-familjen! Vi är mycket glada över att vara delaktiga i din resa med ditt lilla barn. Vid resor med bilbarnstolen Joie spin safe™ använder du en högkvalitativ, fullt säkerhetscertifierad grupp 0+/1 bilbarnstol. Läs noga igenom denna bruksanvisning och följ alla steg för att garantera en komfortabel resa och bästa skyddet för ditt barn.

Om fordonet är utrustat med ISOFIX, kan de nedre fästpunkterna vara synliga i vecket på fordonssätet. Se fordonets bruksanvisning för exakt placering, identifiering av fäste och utrustning som skall användas.

För att använda den här bilbarnstolen med ISOFIX-anslutning i enlighet med UN ECE R44.04 bestämmelsen skall barnet väga under 18 kg (ungefär 4 år gammal eller yngre).

Bas

Läs igenom alla instruktionerna i denna bruksanvisning innan produkten installeras och används.

! VIKTIGT: SPARA FÖR FRAMTIDA REFERENS. LÄS IGENOM NOGA.

Förvara bruksanvisningen i lagringsutrymmet under basen såsom visas i högra figuren.

Besök vår webbplats joiebaby.com för att få garantiinformation

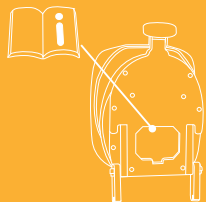

Lista över delar

Se till att det inte saknas några delar. Kontakta återförsäljaren om något saknas.

- | | | | |
|--------|----------------------------------|---------|----------------------------------|
| Fig. 1 | Huvudstöd | Fig. 10 | ISOFIX-justeringsknapp |
| Fig. 2 | Sittdyna | Fig. 11 | ISOFIX-anslutning |
| Fig. 3 | Spänne | Fig. 12 | Inställningsspak för huvudstödet |
| Fig. 4 | Justeringsband | Fig. 13 | ISOFIX-styrskenor |
| Fig. 5 | Bakåtlutningens justerings-knapp | Fig. 14 | Stödben |
| Fig. 6 | Roteringsknapp | Fig. 15 | Indikator för stödben |
| Fig. 7 | Spädbarnsinsats | Fig. 16 | Justeringsknapp för stödben |
| Fig. 8 | Sidoskydd | | |
| Fig. 9 | Axelband | | |

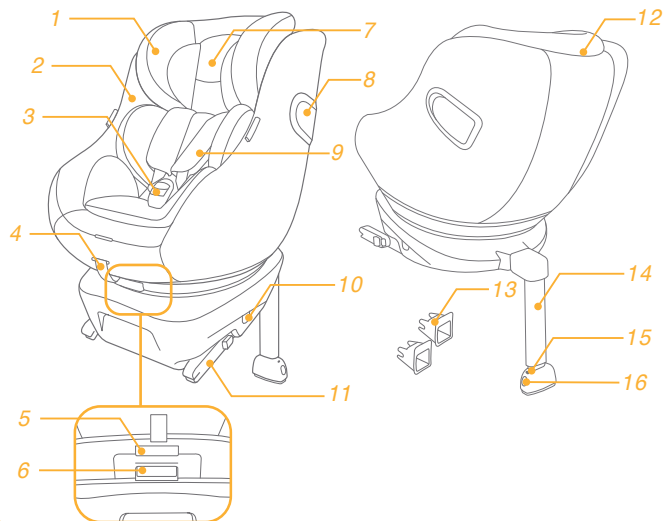

VARNING

- ! INGEN bilbarnstol kan garantera ett fullständigt skydd mot personskador vid en olycka. Däremot minskar en korrekt användning av denna bilbarnstol risken för allvarliga personskador eller dödsfall för ditt barn.
- ! Barnet bör väga under 18 kg (ca 4 år eller yngre).
- ! Se till att den förstärkta barnbilstolen är installerad på ett sådant sätt att inga delar av den är i vägen för rörliga säten eller vid användning av fordonets dörrar.
- ! Du får INTE installera eller använda denna bilbarnstol utan att följa instruktionerna och varningarna i denna bruksanvisning, annars riskerar ditt barn allvarliga personskador eller dödsfall.
- ! Utför INTE någon modifiering på denna bilbarnstol och använd den inte heller tillsammans med komponentdelar från andra tillverkare.
- ! Använd INTE denna bilbarnstol om den är skadad eller om någon del saknas.

VARNING

- ! Låt INTE ditt barn ha löst sittande/för stora kläder när den här förstärkta bilbarnstolen används i baby- eller småbarnsläge, eftersom detta kan förhindra att barnet sitter ordentligt fastsatt av axelselen och selen mellan låren.
- ! När denna barnstol används i bakåtvänt eller framåtvänt läge måste selen användas korrekt och det ska kontrolleras att midjebältet inte är ovanför barnets bäckendel.
- ! Lämna INTE denna bilbarnstol i fordonet utan att den sitter fast eftersom en bilbarnstol som inte är fastsatt kan kastas runt och skada passagerarna vid skarpa svängar, plötsliga stopp eller krock. Ta bort bilbarnstolen om den inte används regelbundet.
- ! Lämna ALDRIG ditt barn utan uppsikt i denna bilbarnstol.
- ! Använd inte denna bilbarnstol om barnstolen har fallit från en anseilig höjd, slagit i marken med en betydande hastighet eller har synliga tecken på skador. Vi är inte ansvariga att utge ersättning om barnstolen har skadats under dessa onormala förhållanden. När något av nämnda förhållanden inträffar måste en ny bilbarnstol köpas.

VARNING

- ! Installera ALDRIG den här barnstolen i bakåtvänt läge på något fordonssäte som har säkerhetskrockkuddar.
- ! Använd ALDRIG en begagnad bilbarnstol eller en bilbarnstol vars historik du inte känner till eftersom den kan ha strukturella skador som riskerar barnets säkerhet.
- ! Håll denna bilbarnstol borta från solljus eftersom den kan bli för het för barnets hud.
- ! Använd INTE denna bilbarnstol som en vanlig stol eftersom den har en benägenhet att ramla ned och då kan barnet skadas.
- ! Använd INTE denna bilbarnstol utan dess mjuka material.
- ! Det mjuka materialet kan inte ersättas med något annat material än det som rekommenderas av tillverkaren, eftersom det mjuka materialet utgör en integrerad del av bilbarnstolens prestanda.
- ! Placera INTE något annat material än det mjuka material som rekommenderas i denna bilbarnstol.

VARNING

- ! Placera INTE lösa föremål i fordonet eftersom de kan kastas runt och skada passagerarna vid skarpa svängar, plötsliga stopp eller kollisioner.
- ! Placera inte andra föremål ovanpå bilbarnstolen om den är i bagageutrymmet eftersom det kan orsaka skador.
- ! Låt inte bilbarnstolens sele eller fästen fastna i fordonets säte eller dörr.
- ! Fortsätt INTE att använda denna bilbarnstol efter att den utsatts för någon form av kraftig krock. Byt ut den omedelbart eftersom det kan finnas osynliga strukturella skador från krocken.
- ! Ta bort bilbarnstolen från bilstolen om den inte ska användas under en längre tid.
- ! För att undvika kvävningsrisk, ta bort plastpåsen och förpackningsmaterialet innan produkten används. Plastpåsen och förpackningsmaterialet måste sedan hållas borta från spädbarn och barn.
- ! Rådfråga återförsäljaren beträffande frågor om underhåll, reparation och utbyte av delar.

VARNING

- ! Placera inga föremål inom stödbenets område framför basen.
- ! Bär INTE denna bilbarnstol med ett barn i den.
- ! Kontrollera regelbundet ISOFIX-styrskenor efter smuts och rengör dem om nödvändigt. Pålitligheten kan påverkas av ansamlad smuts, damm eller matrester etc.
- ! Använd INTE andra fästpunkter än de som beskrivs i instruktionerna och som är markerade på bilbarnstolen.
- ! Korrekt installation är endast tillåten med ISOFIX anslutningar.
- ! Använd INTE denna bilbarnstol under följande förhållanden:
 1. Fordonssäten med höftbälte eller 3-punktsbälte.
 2. Bilstolar riktade åt sidan eller bakåt i relation till bilens körriktning.
 3. Fordonssäten som är rörliga under installation.

Nödfall

Vid nödfall eller olyckor är det mycket viktigt att barnet omedelbart får första hjälpen och medicinsk behandling.

Produktinformation

1. Den bilbarnstol är klassificerad för "Semi-Universal" användning.
2. Säkerhets positioner i andra bilar kan också vara lämpligt att ta emot barnstolen . Vid tveksamhet, kontakta tillverkaren av bilbarnstolen eller fordonstillverkaren .

För installation med ISOFIX-system

Detta är ett ISOFIX-SYSTEM FÖR BILBARNSTOL. Den är godkänd enligt förordningen No. 44, 04-serien med tillsatser för allmänt bruk i fordon som är utrustade med ISOFIX fästsystem.

Den passar i fordon med positioner som godkänts som ISOFIX-positioner (såsom anges i fordonets bruksanvisning), beroende på kategori av bilbarnstol och fästpunkter. Vid tveksamheter rådfråga antingen tillverkare eller återförsäljaren av barnbilstolen för spädbarn..

ISOFIX-storleksklassen som denna bilbarnstol är avsedd för är C,D.

Lämplig för	Barn som väger under 18 kg
Massgrupp	Grupp 0+/1
Material	Plats, metall, tyg
Patentnr.	Patentansökan under behandling

Angående installation

se bilder 1 - 2

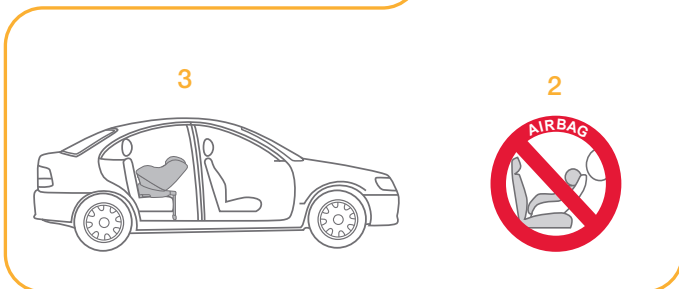
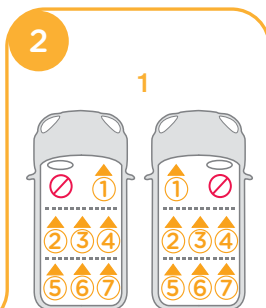
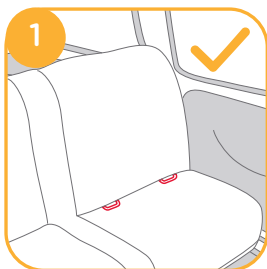

Välj installationsläge

	Barnets vikt	Installationsläge	Installation	Referensålder	Lutningsposition
ECE R44.04	0-18kg	Bakåtvänt läge		Ca nyfödd till 4 år	Position 1-5

Installera basen

se bilder 3 - 12

! När basen placerats på fordonssätet så ska stödbenet dras nedåt mot golvet.

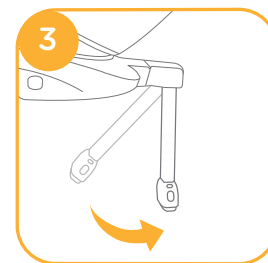

! Infoga ISOFIX-fästen för att hjälpa till med installationen. 4 -1

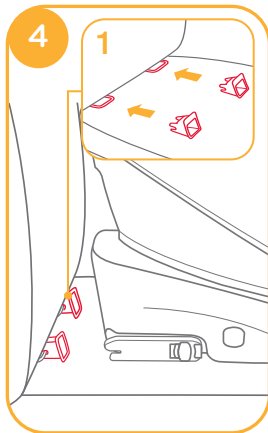

! Det finns 10 justerbara lägen för ISOFIX. Tryck på ISOFIX-justeringsknappen för att förlänga ISOFIX. 5

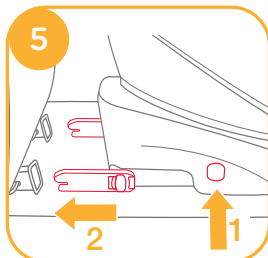

! Efter lyckad installation av ISOFIX-kontakterna så tryck på ISOFIX-knapparna igen medan du skjuter stolen bakåt mot fordonets ryggstöd.

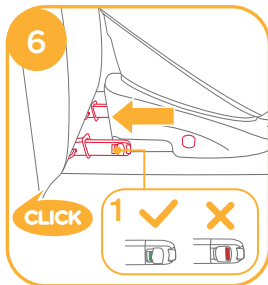

! Kontrollera att båda ISOFIX-anslutningarna är korrekt monterade i ISOFIX-förankringspunkterna. Färgerna på indikatorerna på båda ISOFIX-anslutningarna skall vara helt gröna. 6 -1

! När ISOFIX anslutits ska stödbenet dras nedåt mot golvet. När stödbenets indikator visar grön, innebär detta att stödbenet installerats korrekt.

! Tryck på stödbenets frigöringsknapp och justera stödbenets längd. 7

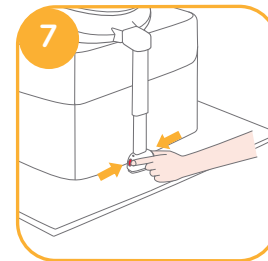

! Stödbenet har 12 lägen. När stödbenets indikator visar rött betyder att stödbenet är i fel position. 8

! Kontrollera att stödbenet är helt i kontakt med fordonets golv. Rött betyder att den är felaktigt installerad. 8

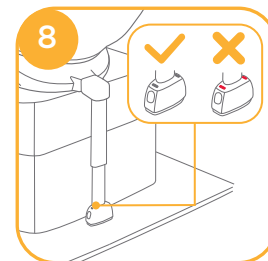

! Kontrollera att basen sitter fast installerad genom att dra i båda ISOFIX-anslutningarna.

! ISOFIX-anslutningarna måste fästas och låsas på ISOFIX-förankringspunkterna. 9 -1

! Stödbenet måste vara installerat korrekt med grön indikator. 9 -2

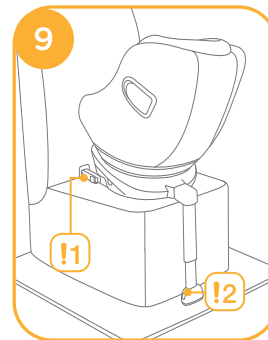

Se senare avsnitt om lägen bakåtvänt och bakåtlutande för information om att använda barnbilstolen.

Ta bort basen

För att ta bort från fordonet så tryck på ISOFIX-justeringsknappen 10 -1 och dra tillbaka basen från sätet. 10 -2

Tryck på och släpp sedan ISOFIX-kontakterna från fordonets ISOFIX. 11

För att förhindra skada under transporten så tryck på ISOFIX-justeraren knapp 12 -1 och vik kontakten helt. 12 -2

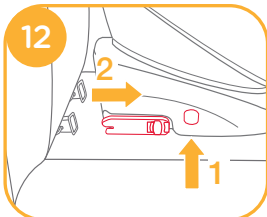
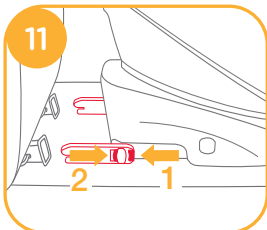
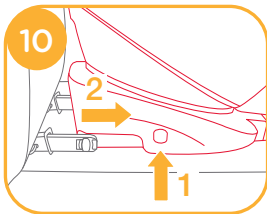

Lutningsjustering

se bilder 13 - 14

Tryck på knappen för lutningsjustering 13 för att justera bilbarnstolen till lämplig position. Lutningsvinklarna visas enligt 14

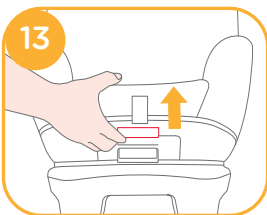

Kontrollera stödbenets position efter lutningen.

Det finns 5 lutningspositioner för det bakåtvända läget.



Använda sidostötskydd

se bilder 15 - 16

! Kontrollera att sidokrocksskyddet är låst i öppet läge för maximal sidokrockssäkerhet.

1. Sidoskyddet kan öppnas manuellt som det visas i 15.

2. Sidoskyddets skärm på den motsatt fordonsdörren kan om det behövs stängas för att få mer sittplats. Den sida som finns närmast fordonets utsida ska alltid vara i öppet läge. 16

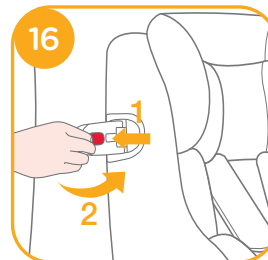
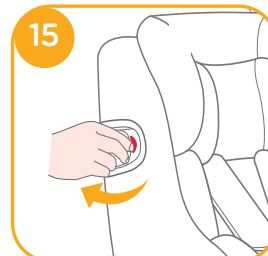

Höjjustering för huvudstöd och axelselen

se bilder 17 - 19

1. Justera huvudstödet och kontrollera att axelselen är i korrekt höjd enligt 17

! Vid bakåtvänd användning måste axelremmarnas höjd vara i jämnhöjd med barnets axlar. 17

2. Kläm på huvudstödsspaken 18 och dra samtidigt upp eller skjut ner på huvudstödet tills det snäpper på plats i en av de 6 olika positionerna. Huvudstödet positioner visas enligt 19.

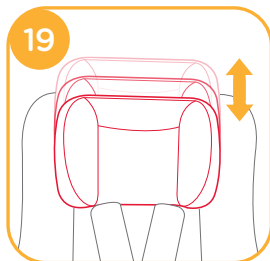
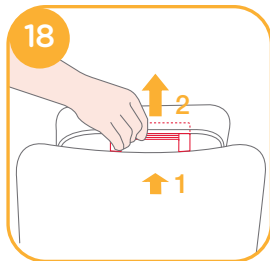

Använda det bakåtvända läget (Bakåtvänt läge/för barn under 18 kg/ nyfödda - 4 års ålder)

Sättesinstallation

se bilder 8 - 9

! Installera bilbarnstolen på bilstolen och placera sedan barnet i bilbarnstolen.

Förberedelser för användning

se bilder 20 - 23

1. Tryck på ISOFIX-justeringsknappen 20-1 och dra basen bakåt från sätet.
2. Tryck på roteringsknappen för att rotera så att det blir enklare att sätta i/ta ut barnet. 21&22
3. När sätet är placerat som det ska och barnet sitter i det så tryck på ISOFIX-justeringsknapparna igen under tiden som du trycker sätet bakåt tills det kommer i kontakt med fordonssätets ryggstöd. 23-1 23-2

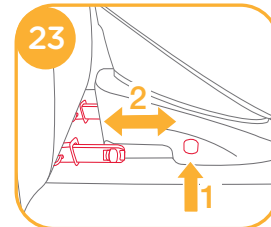
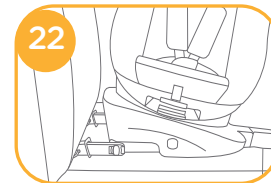
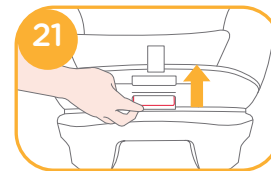
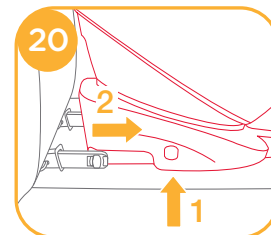

! ISOFIX-anslutningarna måste fästas och låsas på ISOFIX-förankringspunkterna. 23 -1

! Stödbenet måste vara installerat korrekt med grön indikator. 23 -2

Spänna fast barnet

Efter att barnet placerats i sätet ska kontroller av att axelselens remmar sitter på korrekt höjd göras.

1. Tryck på bandjusteringsknappen 25 -1 samtidigt som axelbandet dras ut till lämplig längd. 25 -2



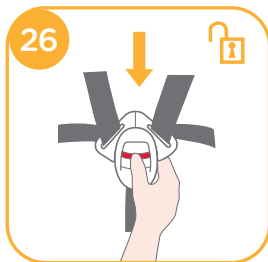
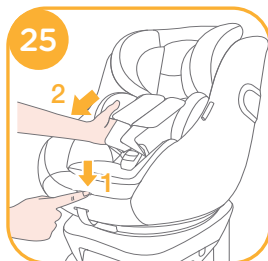



2. Lossa bältesspännet på axelselen genom att trycka på den röda knappen. 26

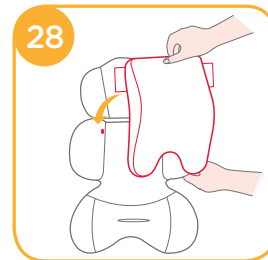
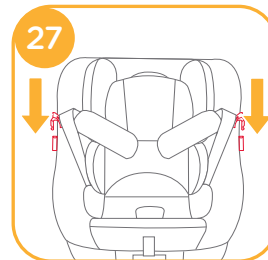

3. Sätt fast spännena på varje sida av sätet så att det blir bekvämare att sätta i barnet. 27

4. Använd spädbarnsinsatsen för att på bästa sätt skydda barnet. 28

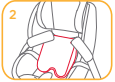

			Ta bort huvudstödet på spädbarnsinsatsen när barnets huvud inte längre passar bekvämt.
<p>Vi rekommenderar att hela insatsen används medan spädbarnet är under 0-6 månader eller tills barnet växt ur insatsen. Spädbarnsinsatsen ökar skyddet för sidostötar.</p>	<p>Ta loss knäppningen på huvudstödet, för att ta bort insatsens huvuddel.</p>		Ta bort spädbarnsinsatsens kroppsstycke när spädbarnets axlar inte längre passar bekvämt.
			Ta bort kuddarna i spädbarnsinsatsen genom att ta bort snäppena om det behövs mer plats på grund av att spädbarnet inte passar bekvämt. Kudden kan användas separat utan att vara fäst i insatsen för att stötta barnets rygg och ge bättre komfort.
			

5. Placera barnet i bilbarnstolen och trä båda armarna genom selen.
! När barnet sitter på plats, kontrollera igen att axelselen sitter på rätt höjd.

6. Aktivera spännet. Se 29

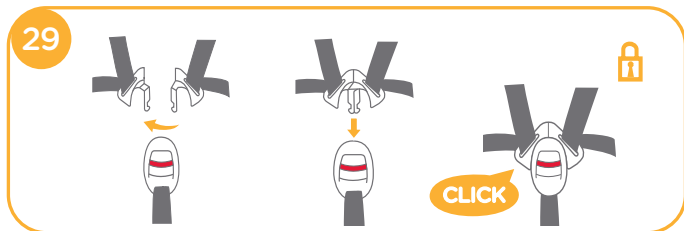

7. Dra ned bandinställningen och ställ in lämplig längd för att se till att barnet sitter ordentligt fast. 30
! Se till att remmen späns ordentligt. Slack minskar bilbarnstolens skyddande effekt!



Borttagning av mjuka delar

se bilder 31 - 38

Tryck på den röda knappen för att öppna spännet. 31

Följ stegen 32 - 38 för att ta bort det mjuka materialet.

För att montera fast det mjuka materialet igen, upprepa stegen ovan i omvänd ordning.

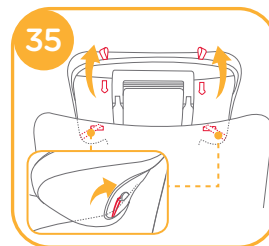
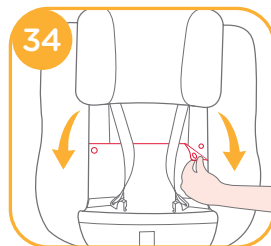
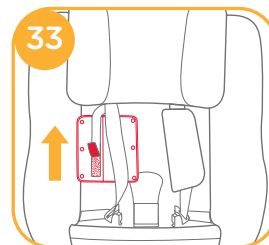
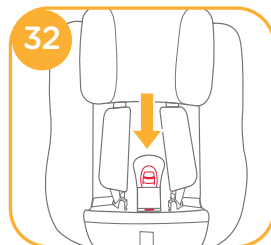
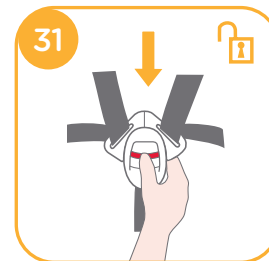

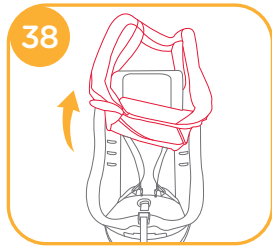
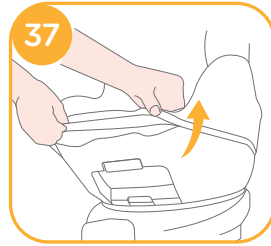
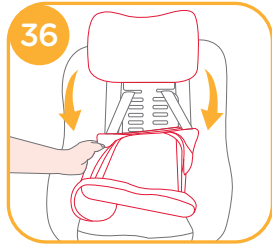

Skötsel och underhåll

- ! Efter att kilen tagits bort från insatsen så förvara den någonstans utom räckhåll för barn.
- ! Tvätta säteskyddet och innerkuddarna med kallt vatten under 30 °C.
- ! Stryk inte det mjuka materialet.
- ! Blek inte eller kemtvätta det mjuka materialet.
- ! Använd inte outspädda rengöringsmedel, bensin eller andra organiska lösningsmedel för att tvätta bilbarnstolen eller basen. Det kan skada bilbarnstolen.
- ! Vrid inte ur klädseln och inre stoppning i ett försök att torka dem. Det kan göra att sätesmaterialet och inre kuddarna veckas.
- ! Häng säteskyddet och innerkuddarna att torka i skuggan.
- ! Ta bort bilbarnstolen och basen från fordonet om det inte ska användas under en längre tid. Placera bilbarnstolen på en sval och torr plats där ditt barn inte kan komma åt den.
- ! Gör inga otillbörliga ändringar på selefästen vid rengöring.



IT Benvenuto a Joie™

Congratulazioni per essere entrato a far parte della famiglia Joie! Siamo lieti di partecipare al tuo viaggio con il bambino. Viaggiando con il sistema di ritenuta per bambini Joie spin safe™, stai utilizzando un sistema Gruppo 0+/1 di alta qualità e con sicurezza totalmente certificata. Leggere attentamente questo manuale e attenersi a ogni procedura per garantire un viaggio comodo e la migliore protezione per il bambino.

Se il veicolo è dotato di ISOFIX, i punti di ancoraggio inferiori per veicoli possono essere visibili nelle pieghe del sedile del veicolo. Consultare il manuale dell'utente del veicolo per le posizioni esatte, l'identificazione dell'ancoraggio e i requisiti per l'uso.

Per utilizzare il sistema di ritenuta per bambini con attacchi ISOFIX in conformità alla normativa UN ECE R44.04, il bambino deve pesare meno di 18 kg (circa 4 anni o meno).

Base

Leggere tutte le istruzioni del presente manuale prima di installare e usare il prodotto.

**! IMPORTANTE: DA CONSERVARSÌ PER FUTURE CONSULTAZIONI.
LEGGERE ATTENTAMENTE.**

Conservare il manuale di istruzioni nella tasca laterale situata nella parte inferiore della base, come mostrato nella figura a destra.

Per informazioni più dettagliate, si prega di visitare il nostro sito web all'indirizzo joiebaby.com

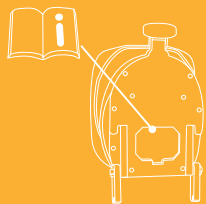

Elenco parti

Assicurarsi che siano presenti tutti i componenti. Se qualche componente risulta mancante, consultare il rivenditore.

- | | |
|--|-------------------------------------|
| 1 Poggiatesta | 10 Pulsante di regolazione ISOFIX |
| 2 Imbottitura | 11 Attacco ISOFIX |
| 3 Fibbia | 12 Leva di regolazione poggiatesta |
| 4 Regolatore | 13 Guide ISOFIX |
| 5 Pulsante di regolazione della reclinazione | 14 Supporto |
| 6 Pulsante di rotazione | 15 Indicatore supporto |
| 7 Inserto per neonati | 16 Pulsante di regolazione supporto |
| 8 Protezione da impatto laterale | |
| 9 Bretelle | |

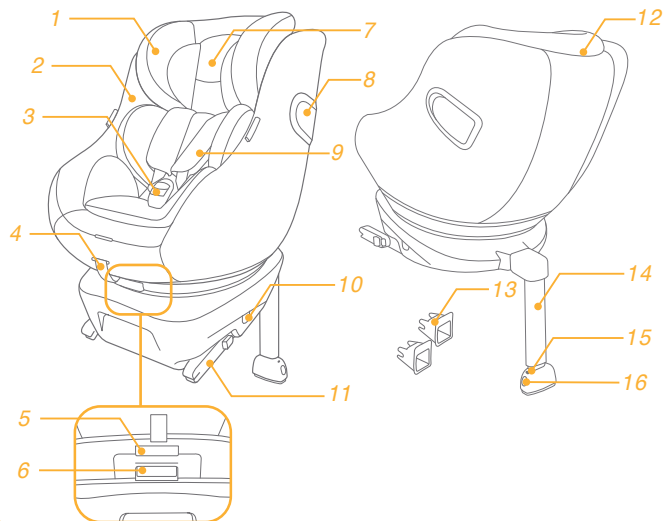

AVVERTENZA

- ! **NESSUN** sistema di ritenuta per bambini è in grado di garantire una protezione completa da lesioni in caso di incidenti. Tuttavia, l'uso corretto del sistema di ritenuta per bambini riduce il rischio di lesioni gravi o mortali per il bambino.
- ! Il bambino deve pesare meno di 18 kg (circa 4 anni di età o meno).
- ! La gamba di supporto deve essere a contatto con il pianale del veicolo e le bretelle che trattengono il bambino devono essere adattate al suo corpo. Le cinghie non devono essere attorcigliate.
- ! **NON** installare o utilizzare il sistema di ritenuta per bambini senza osservare le istruzioni e le avvertenze del presente manuale. Si potrebbero causare lesioni o decesso.
- ! **NON** apportare modifiche a questo sistema di ritenuta per bambini e non utilizzarlo con componenti di altri produttori.
- ! **NON** utilizzare il sistema di ritenuta per bambini se danneggiato o privo di qualche componente.

AVVERTENZA

- ! **NON** vestire il bambino con indumenti troppo grandi quando si utilizza il seggiolino, in quanto ciò potrebbe impedire al bambino di essere correttamente e saldamente allacciato con le bretelle e la cintura spartigambe.
- ! È necessario usare correttamente la cintura e assicurarsi che la cintura addominale non si trovi sopra il bacino del bambino.
- ! **NON** lasciare questo sistema di ritenuta per bambini non allacciato all'interno del veicolo in quanto può sbalzato, con conseguenti lesioni per i passeggeri in una curva brusca, un arresto improvviso o un urto. Quando non viene utilizzato regolarmente, è consigliabile rimuoverlo dalla vettura.
- ! **NON** lasciare mai il bambino incustodito con questo sistema di ritenuta per bambini.
- ! **NON** usare questo sistema di ritenuta per bambini se il sistema di ritenuta per bambini è caduto da un'altezza importante, ha urtato il terreno ad alta velocità o presenta evidenti segni di danni. Non siamo responsabili della sostituzione se il sistema di ritenuta per bambini è stato danneggiato in queste condizioni anomale. Si deve acquistare un nuovo sistema di ritenuta per bambini se si verifica una delle condizioni di cui sopra.

AVVERTENZA

- ! NON installare mai sistema di ritenuta per bambini su un sedile del veicolo dotato di airbag di sicurezza quando viene utilizzato in modalità contraria al senso di marcia.
- ! NON utilizzare un sistema di ritenuta per bambini di seconda mano o del quale non si conoscono i precedenti perché potrebbe avere danni strutturali che mettono in pericolo la sicurezza del bambino.
- ! Tenere il sistema di ritenuta per bambini lontano dalla luce del sole per evitare di causare ustioni alla pelle del bambino.
- ! NON usare questo sistema di ritenuta per bambini come una sedia normale in quanto tende a cadere con conseguenti lesioni per il bambino.
- ! NON usare questo sistema di ritenuta per bambini senza il rivestimento imbottito.
- ! I prodotti consumabili non devono essere sostituiti con altri diversi da quelli consigliati dal produttore, in quanto i beni non durevoli costituiscono parte integrante delle prestazioni di ritenuta del bambino.
- ! NON utilizzare rivestimenti imbottiti diversi da quelli consigliati nel sistema di ritenuta per bambini.

AVVERTENZA

- ! NON lasciare nella vettura elementi non fissati in quanto potrebbero spostarsi all'interno dell'abitacolo e provocare lesioni agli occupanti in caso di curve strette, arresti repentini o collisioni.
- ! Non collocare altri oggetti sopra il sistema di ritenuta per bambini se si trova nel bagagliaio per evitare danni.
- ! Non consentire all'imbracatura o alle fibbie del sistema di ritenuta per bambini di rimanere intrappolate o impigliate nel sedile o nella porta del veicolo.
- ! NON continuare ad utilizzare questo sistema di ritenuta per bambini dopo alcun incidente violento. Sostituirlo immediatamente in quanto potrebbe aver subito danni strutturali non visibili a seguito dell'incidente.
- ! Rimuovere questo sistema di ritenuta per bambini dal sedile del veicolo se non è in uso per un periodo di tempo prolungato.
- ! Per evitare il soffocamento, rimuovere il sacchetto di plastica e i materiali di imballaggio prima di usare questo prodotto. Il sacchetto di plastica e i materiali di imballaggio devono quindi essere tenuti lontano dalla portata dei bambini.
- ! Contattare il rivenditore in caso di problemi relativi a manutenzione, riparazione e sostituzione dei pezzi.

AVVERTENZA

- ! Non collocare oggetti sulla superficie della base.
- ! NON trasportare questo sistema di ritenuta per bambini con il bambino dentro.
- ! Controllare frequentemente le guide ISOFIX per verificarne lo stato di pulizia e pulirle se necessario. L'affidabilità può essere ridotta dalla penetrazione di sporcizia, polvere, residui di cibo, ecc.
- ! Per il sostegno del carico, NON utilizzare punti di contatto diversi da quelli descritti nelle istruzioni e contrassegnati sul sistema di ritenuta per bambini.
- ! Una corretta installazione è consentita solo con agganci ISOFIX.
- ! NON installare il sistema di ritenuta per bambini alle seguenti condizioni:
 1. Sedili del veicolo con cintura addominale o cintura a 3 punti.
 2. Sedili dei veicoli rivolti lateralmente o verso la parte posteriore rispetto al senso di marcia del veicolo.
 3. Sedili del veicolo spostabili durante l'installazione.

Emergenza

In caso di emergenza o incidenti, è estremamente importante portare il bambino al pronto soccorso per cure mediche immediate.

Informazioni sul prodotto

1. Il sistema di ritenuta per bambini è classificato per uso "Semiuniversale".
2. Le posizioni del sedile in altre auto potrebbero consentire il posizionamento del sistema di ritenuta per bambini. In caso di dubbi, consultare il produttore del sistema di ritenuta per bambini o del veicolo.

Installazione con sistema ISOFIX

È un SISTEMA DI RITENUTA PER BAMBINI ISOFIX. omologato secondo la normativa N. 44, serie 04 di emendamenti, per l'uso generale nei veicoli dotati di sistemi di ancoraggio ISOFIX.

Possono essere montati su veicoli con posizioni omologate come posizioni ISOFIX (come specificato nel manuale del veicolo), a seconda della categoria del sistema di ritenuta per bambini e del dispositivo.

La classe di dimensioni ISOFIX prevista per questo dispositivo è C, D.

Adatto a	Bambini di peso inferiore a 18 kg
Gruppo di peso	Gruppo 0+/1
Materiali	Plastica, metallo, tessuto
N. brevetto	In attesa di brevetto

Dubbi sull'installazione

vedere le figure 1 - 2

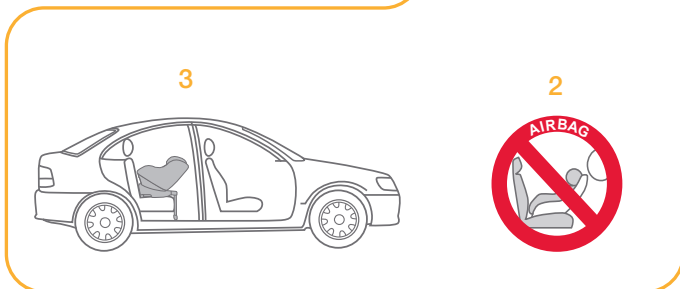
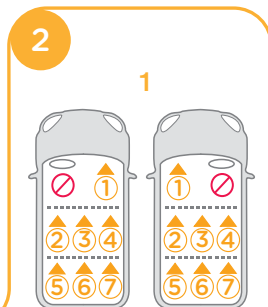
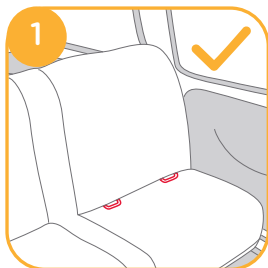

Uso della modalità di installazione

	Peso del bambino	Modalità di installazione	Installazione	Età di riferimento	Posizione reclinata
ECE R44.04	0-18 kg	Modalità contraria al senso di marcia		Da circa la nascita a 4 anni	Posizione 1-5

Installazione della base

vedere le figure 3 - 12

! Dopo aver posizionato la base sul sedile del veicolo, tirare il supporto verso il basso per aprirlo sul pianale.

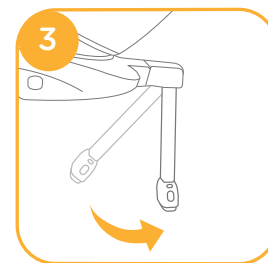

! Inserire le guide dell'attacco ISOFIX per agevolare l'installazione. 4 -1

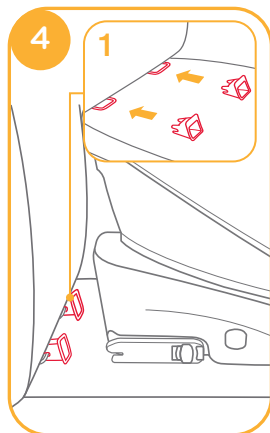

! ISOFIX può essere regolato in varie posizioni. Premere il pulsante di regolazione ISOFIX per estendere gli attacchi ISOFIX. 5

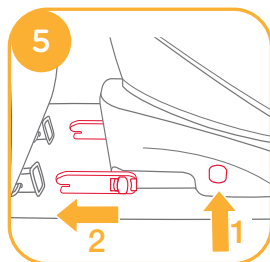

! Assicurarsi che entrambi gli attacchi ISOFIX siano saldamente fissati ai relativi punti di ancoraggio degli attacchi ISOFIX. Il colore degli indicatori su entrambi i connettori degli attacchi ISOFIX deve essere completamente verde. 6 -1

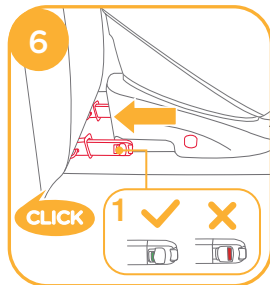

! Dopo aver installato correttamente gli attacchi ISOFIX, premere di nuovo i pulsanti di regolazione ISOFIX mentre si spinge il sedile indietro finché non viene a contatto con il retro del sedile del veicolo. 6

! Dopo aver fissato gli attacchi ISOFIX, tirare il supporto verso il basso per aprirlo sul pianale. Se l'indicatore del supporto è verde significa che è installato correttamente.

! Premere il pulsante di regolazione supporto, quindi regolare la lunghezza del supporto. 7

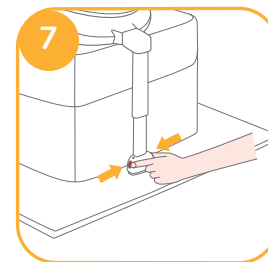

! Il supporto presenta varie posizioni. Se l'indicatore del supporto è rosso significa che il supporto è in una posizione non corretta. 8

! Assicurarsi che il supporto sia a contatto con il pianale del veicolo. Se è rosso significa che è installato in modo non corretto. 8

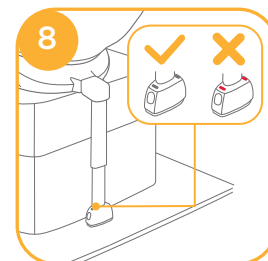

! Assicurarsi che la base sia installata saldamente tirando entrambi gli attacchi ISOFIX.

! Gli attacchi ISOFIX devono essere fissati e bloccati sui punti di ancoraggio ISOFIX. 9 -1

! Il supporto deve essere installato correttamente, con l'indicatore verde. 9 -2

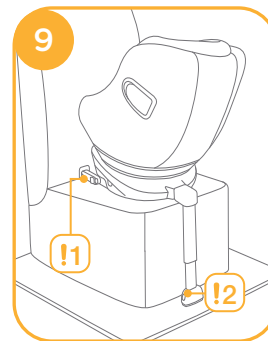

Fare riferimento alla modalità contraria al senso di marcia e alla modalità delle posizioni di reclinazione nella sezione per l'utilizzo del sistema di ritenuta per bambini.

Rimozione della base

Per rimuoverla dal veicolo, premere il pulsante di regolazione ISOFIX **10**-1 e tirare di nuovo la base dal sedile. **10**-2

Quindi, premere e rilasciare i connettori dall'attacco ISOFIX del veicolo. **11**

Per evitare danni durante il trasporto, premere il pulsante di regolazione ISOFIX **12**-1 e piegare completamente l'attacco. **12**-2

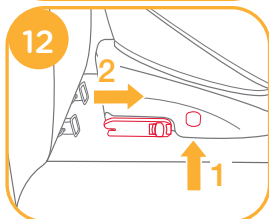
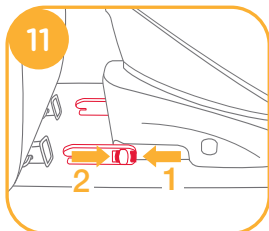
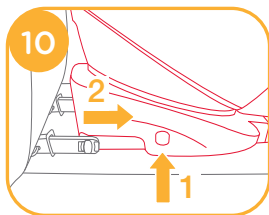

Regolazione della reclinazione

vedere le figure **13** - **14**

Premere il pulsante di regolazione della reclinazione **13** per regolare il sistema di ritenuta per bambini nella posizione corretta. Gli angoli di reclinazione sono mostrati in **14**

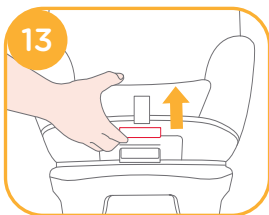

Ricontrollare la posizione del supporto dopo la reclinazione. La modalità in senso di marcia dispone di 5 diverse posizioni di reclinazione.



Usare la protezione da impatto laterale

vedere le figure **15** - **16**

! Assicurarsi che la protezione da impatto laterale sia bloccata in posizione di apertura per la massima sicurezza in caso di impatto laterale.

1. La protezione da impatto laterale può essere aperta manualmente, come mostrato in **15**.

2. La protezione da impatto laterale di fronte alla porta del veicolo può essere chiusa per consentire più spazio di seduta, se necessario. Il lato più vicino all'esterno del veicolo deve essere sempre in posizione di apertura. **16**

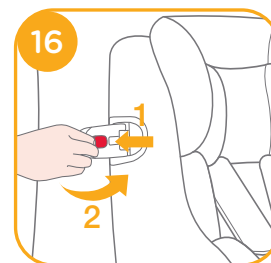
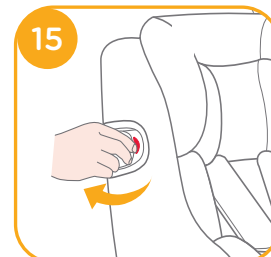

Regolazione dell'altezza del poggiatesta e delle cinture per le spalle

vedere le figure 17 - 19

1. Regolare il poggiatesta e controllare se le cinture per le spalle sono all'altezza corretta in base a 17.
- ! Se utilizzate in modalità contraria al senso di marcia, la cintura per le spalle deve essere all'altezza delle spalle del bambino. 17
2. Tirare la leva di regolazione del poggiatesta 18, quindi tirare verso l'alto o spingere verso il basso il poggiatesta finché non scatta in una delle 6 posizioni. Le posizioni del poggiatesta sono mostrate in 19.

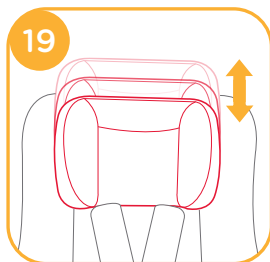
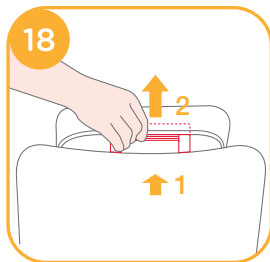

Uso della modalità contraria al senso di marcia (Modalità contraria al senso di marcia/per bambini sotto i 18 kg / neonati-4 anni)

vedere le figure 3 - 9

! Montare prima il sistema di ritenuta per bambini sul sedile posteriore della vettura e riporre poi il bambino nel sistema di ritenuta per bambini.

vedere le figure 20 - 30

1. Premere il pulsante di regolazione ISOFIX 20-1 e tirare di nuovo la base dal sedile del veicolo al fine di garantire un ulteriore spazio per la rotazione del seggiolino.
2. Premere il pulsante di rotazione per ruotare al fine di sistemare/ togliere lateralmente il bambino in modo più semplice, quindi ruotarlo alla posizione contraria al senso di marcia. 21&22
3. Dopo aver installato correttamente il seggiolino e collocato il bambino nel seggiolino, premere di nuovo i pulsanti di regolazione ISOFIX mentre si spinge il sedile indietro finché non viene a contatto con il retro del sedile del veicolo. 23-1 23-2

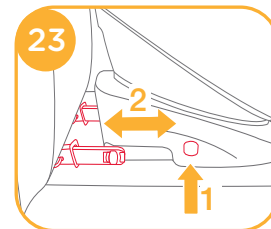
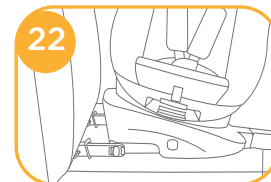
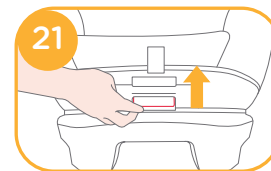
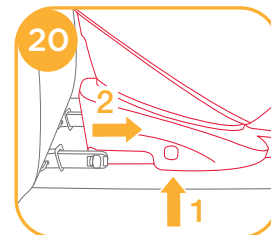

! Gli attacchi ISOFIX devono essere fissati e bloccati sui punti di ancoraggio ISOFIX. 24 -1

! Il supporto deve essere installato correttamente, con l'indicatore verde. 24 -2

Bloccaggio del bambino

Una volta sistemato il bambino nel seggiolino, verificare che le bretelle siano all'altezza corretta.

1. Premere il pulsante del regolatore, mentre si estraggono le cinture per le spalle alla lunghezza adeguata. 25

2. Sganciare la fibbia delle bretelle premendo il pulsante rosso. 26

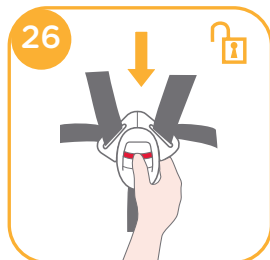
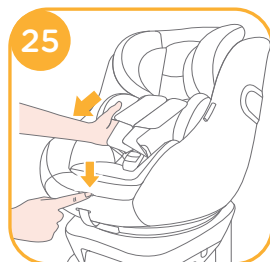



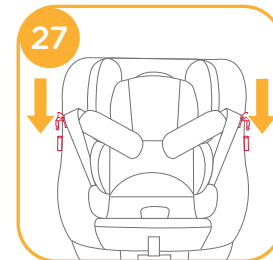

3. Fissare le fibbie su entrambi i lati del sedile, per agevolare il posizionamento del bambino. 27

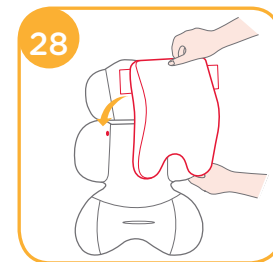

4. Usare l'insero per neonati come protezione. 28



	 Staccare i ganci dal poggiatesta per rimuoverlo.	 Rimuovere il corpo dell'insero per neonati quando le spalle del bambino non vi poggiano più comodamente.
	<p>Si consiglia di utilizzare l'insero completo finché il bambino non raggiunge 0-6 mesi o non diventa troppo grande per l'insero. L'insero per neonati aumenta la protezione dagli impatti laterali.</p>	 1 2

5. Mettere il bambino nel sistema di ritenuta per bambini e infilare le braccia nelle cinture.

! Una volta sistemato il bambino nel seggiolino, verificare che le cinture per le spalle siano all'altezza adeguata.

6. Agganciare la fibbia. Fare riferimento a 29

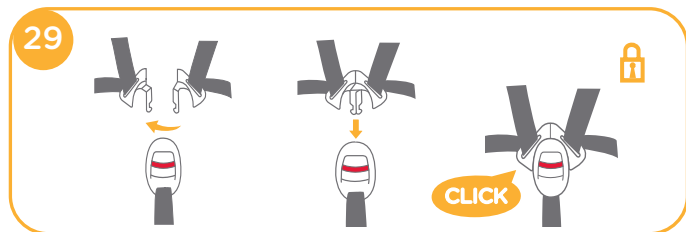

7. Tirare verso il basso il regolatore e regolarlo alla lunghezza adeguata per assicurarsi che sia perfettamente fissato. 30

! Mantenere sempre il bambino protetto con la cintura e stretto correttamente rimuovendo eventuali allentamenti.



Rimozione del rivestimento imbottito

vedere le figure 31 - 38

Premere il pulsante rosso per sganciare la fibbia. 31

Seguire i passi 32 - 38 per rimuovere il rivestimento imbottito.

Per inserire di nuovo il rivestimento imbottito, ripetere le procedure di cui sopra in ordine inverso.

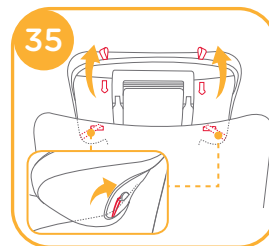
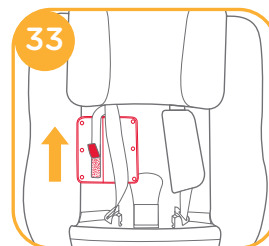
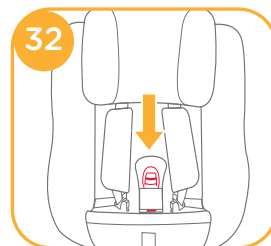
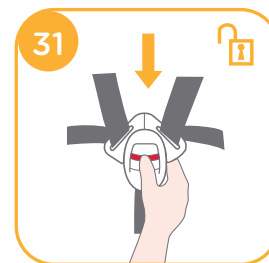

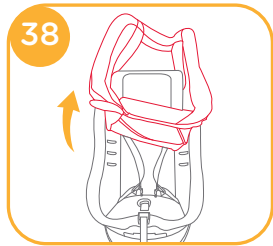
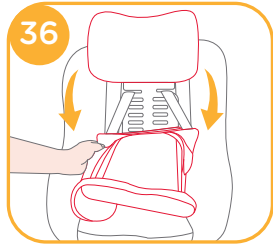

Cura e manutenzione

- ! Dopo aver rimosso il fermo dall'inserto, conservarlo lontano dalla portata dei bambini.
- ! Lavare la fodera e l'imbottitura interna con acqua fredda sotto i 30°C.
- ! Non stirare il rivestimento imbottito.
- ! Non candeggiare e non lavare a secco il rivestimento imbottito.
- ! Non utilizzare detergenti non diluiti, benzina o altri solventi organici per lavare il sistema di ritenuta per bambini o la base. Potrebbero danneggiare il sistema.
- ! Non strizzare la fodera e l'imbottitura interna per asciugare. Si potrebbero lasciare grinze sulla fodera e l'imbottitura interna.
- ! Appendere la fodera e l'imbottitura interna all'ombra per asciugare.
- ! Rimuovere il sistema di ritenuta per bambini e la base dal sedile del veicolo se non vengono usati per un lungo periodo di tempo. Conservare il sistema di ritenuta per bambini in un luogo fresco, asciutto e a cui il bambino non può accedere.
- ! Non manomettere gli attacchi della cintura durante la pulizia.





Allison Baby UK Ltd,
Venture Point, Towers Business Park
Rugeley, Staffordshire, WS15 1UZ

bring the kids™

Share the joy at joiebaby.com

P-IM0502E_1