

Joie™

0+ (0-13kg)

## gemm™ and juva™ child restraint attachment to i-Base™

- GB Instruction Manual
- PT Manual de instruções
- ES Manual de instrucciones
- FR Mode d'emploi
- DE Bedienungsanleitung
- NL Handleiding
- IT Manuale di istruzioni
- TR Kullanma kalvuzu
- SE Bruksanvisning
- AR دليل التعليمات
- CZ Návod k obsluze
- SK Návod na použitie
- SL Navodila za uporabo

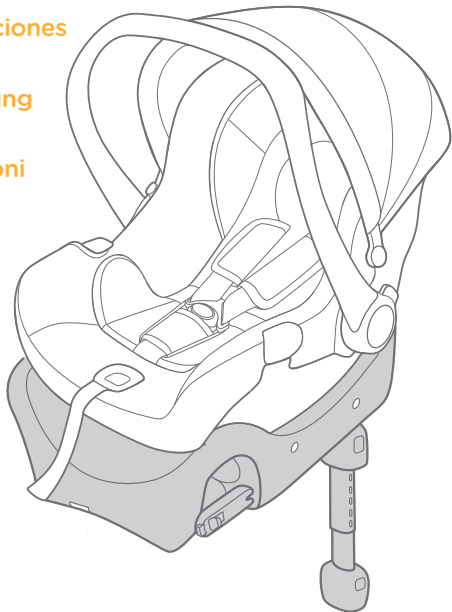

Any questions for using gemm or juva, please refer to each manual.

## GB Welcome to Joie™

Congratulations on becoming part of the Joie family! We are so excited to be part of your journey with your little one. While traveling with the Joie Gemm™ & Juva infant child restraint you are using a high quality, fully certified safety Group 0+ infant child restraint. This product is suitable for use with children weighing under 13kg (approximately 1.5 years old or under). Please carefully read this manual and follow each step to ensure a comfortable ride and best protection for your child.

This infant child restraint is approved to European Regulation No. 44, 04 series of amendments. Please read all the instructions in this manual before installing and using the product.

### Please Confirm

This infant child restraint can be installed using a 3 point retractable adult seat belt approved to ECE R16 or similar standard OR in vehicles with ISOFIX anchorage systems provided.

### Base

These instructions show the use of the infant carrier module and the base. Please note the base may be sold separately.

**! IMPORTANT: KEEP FOR FUTURE REFERENCE. PLEASE READ CAREFULLY.**

Keep this Instruction Manual always with the child restraint. If you own a base, please keep the instruction manual in the storage compartment at the bottom of the base.

Visit us at [joiebaby.com](http://joiebaby.com) to download manuals, see more exciting Joie products and register your child restraint.

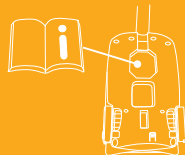

## Emergency

In case of emergency or accidents, it is most important to have your child taken care of with first aid and medical treatment immediately.

## Product Information

### i. for Seat with Base

1. The Joie Infant Carrier Module with Base is a "Semi Universal ISOFIX Class C and D Child Restraint" and should be fitted using at 3 point adult seat belt approved to ECE R16 or the ISOFIX connections.
2. If in doubt, consult either the infant child restraint manufacturer or the retailer.

 For Installation with 3-point-belt

It will fit vehicles fitted with 3-point retractor safety-belts. Seat positions in other cars may also be suitable to accept this infant child restraint. If in doubt, consult either the infant child restraint manufacturer or the retailer.

 For Installation with ISOFIX System

This is an ISOFIX INFANT CHILD RESTRAINT SYSTEM. It is approved to Regulation No. 44, 04 series of amendments for general use in vehicles fitted with ISOFIX anchorages systems.

It will fit vehicles with positions approved as ISOFIX positions (as detailed in the vehicle handbook), depending on the category of the child seat and of the fixture. If in doubt, consult either the infant child restraint manufacturer or vehicle manufacturer.

The ISOFIX size class for which this device is intended is C and D.

<b>Product</b>	Infant Child Restraint
<b>Suitable for</b>	Child weighing under 13kg
<b>Mass Group</b>	Group 0+
<b>Materials</b>	Plastics, metal
<b>Patent No.</b>	Patents pending

## WARNING

- ! Please check before you purchase this infant child restraint if it can be installed properly in your vehicle.
- ! NO infant child restraint can guarantee full protection from injury in an accident. However, proper use of this infant child restraint will reduce the risk of serious injury or death to your child.
- ! This infant child restraint is designed ONLY for a child weighing under 13kg.
- ! Any straps of infant child restraint and vehicle seat should be tightened and not twisted.
- ! DO NOT install this infant child restraint without following the instructions in this manual or you may put your child at serious risk of injury or death.
- ! NEVER leave your child unattended when in the child restraint.
- ! DO NOT make any modification to this infant child restraint or use it along with component parts from other manufacturers.
- ! DO NOT use this infant child restraint if it has been damaged or has missing parts.
- ! DO NOT have your child in large/oversized clothes because this may prevent your child from being properly and securely fastened by the shoulder harness straps and the crotch strap between the legs.
- ! DO NOT leave this infant child restraint or other items unbelted or unsecured in your vehicle because unsecured infant child restraint can be thrown around and may injure occupants in a sharp turn, sudden stop, or collision.
- ! Do not place this infant child restraint in seating positions where an active frontal airbag is installed. Death or serious injury may occur. Please reference vehicle owner's manual for more information.
- ! NEVER use a second-hand infant child restraint or an infant child restraint whose history you do not know because they may have structural damage that endangers your child's safety.

## WARNING

- ! NEVER use ropes or any other substitutes to secure infant child restraint in vehicle or to secure child into child restraint. Only use vehicle belt or the ISOFIX system to secure infant child restraint in vehicle.
- ! DO NOT use this infant child restraint without the soft goods.
- ! DO NOT put anything other than the recommended inner cushions in this Infant child restraint.
- ! The soft goods should not be replaced with any besides the ones recommended by the manufacturer. The soft goods constitute an integral part of the infant child restraint performance.
- ! Be sure that the infant child restraint is installed in such a way that no part of it interferes with movable seats or in the operation of vehicle doors.
- ! DO NOT continue to use this infant child restraint after it has suffered any type of crash, even a minor one. Replace immediately as there may be invisible, structural damage from the crash.
- ! Remove this infant child restraint from the vehicle seat when it is not in regular use.
- ! Consult the retailer for issues concerning maintenance, repair and part replacement.
- ! To avoid the risk of falling out, always secure the child using the safety harness when the child is placed in child restraint, even when the infant child restraint is not in the vehicle.
- ! Before carrying the infant child restraint by hand, ensure that the child is fastened with the safety harness, and that the handle is correctly locked in a vertical position.
- ! To avoid serious injury or death, NEVER place infant car on elevated surface seat with child in it.
- ! The parts of this infant child restraint should not be lubricated in any way.
- ! Always secure child in child restraint, even on short trips, as this is when most accidents occur.

## WARNING

- ! DO NOT use this infant child restraint for more than 5 years after the purchase date as parts may degrade over time, or from exposure to sunlight, and may not perform adequately in a crash.
- ! Please keep this infant child restraint away from sunlight, otherwise it may be too hot for child's skin. Always touch test seat before placing child in it.
- ! Frequently check the ISOFIX guides for dirt and clean them if necessary. Reliability can be effected by ingress of dirt, dust, food particles etc.
- ! After your child is placed in this infant child restraint, the safety belt must be used correctly, and ensure that any lap strap is worn low down, so that the pelvis is firmly engaged.
- ! DO NOT place any objects in the load leg area in front of your base.
- ! DO NOT use any load bearing contact points other than those described in the instructions and marked on the child restraint.

# Concerns on Installation

see images ① - ④

! DO NOT install this infant child restraint on vehicle seats with Lap Belts. ①

! This infant child restraint is suitable for vehicle seats with a 3-point Retractor Safety Belt (with or without base) ONLY ②, and ISOFIX anchor points WITH the Base. ③

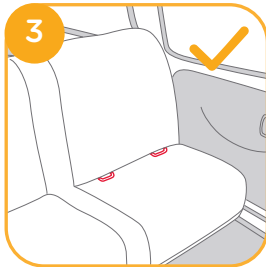
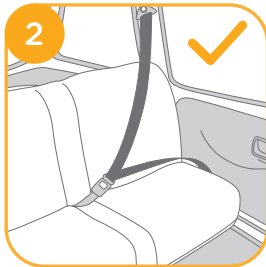
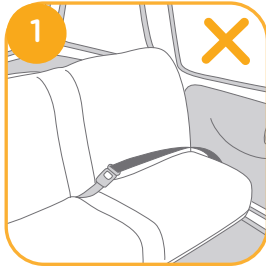

! DO NOT install this infant child restraint on vehicle seats that face sideways or rearward with respect to the moving direction of the vehicle. ④ -1

! DO NOT place rear-facing infant child restraint on frontal seat with air bag ④ -2, death or serious injury may occur. Please reference vehicle owner's manual for more information.

! It is recommended to install this infant child restraint on the rear vehicle seat. ④ -3

! DO NOT install this infant child restraint on vehicle seats movable during installation.

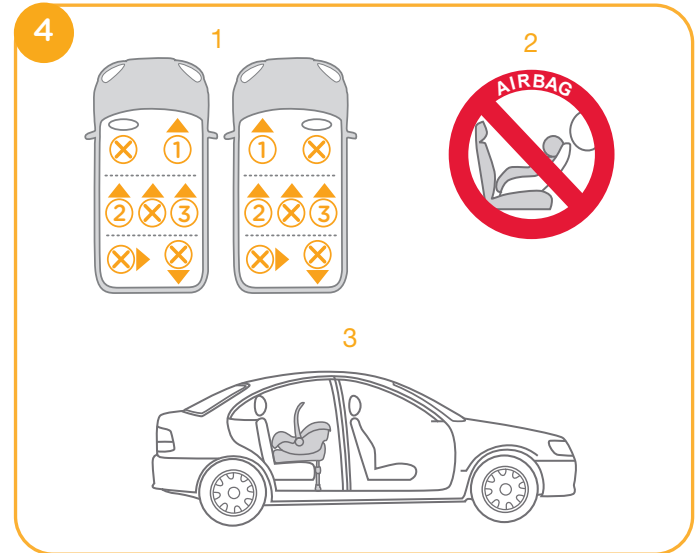

# Installing with Base

see images 5 - 17

## a. Installation with 3-point-belt

see images 5 - 11

1. Unfold the load leg from storage compartment. 5
2. After placing the base on the vehicle seat, extend the load leg to floor 6, the load leg indicator shows green means it is installed correctly, red means it is installed incorrectly. 6 -3
  - ! The load leg has 24 positions. When the load leg indicator shows red this means the load leg is in the wrong position.
  - ! Make sure the load leg is secure by pressing down on the front of the base.
  - ! Squeeze the load leg releasing button, then shorten the load leg upwards.
3. Open the lock-off and route the vehicle safety belt through the belt path 7 -1, and lock it into the buckle. 7 -2
4. Tighten the vehicle safety belt as much as possible while pushing down on the base, and check it is not loose or twisted, then close the lock-off. 7 -3
  - ! The infant child restraint can not be used if the vehicle safety belt with female buckle is too long to tie the base. 7 -4
  - ! Check that the safety belt does not move by pulling and pushing hard on base. If belt loosens or lengthens, repeat procedure.

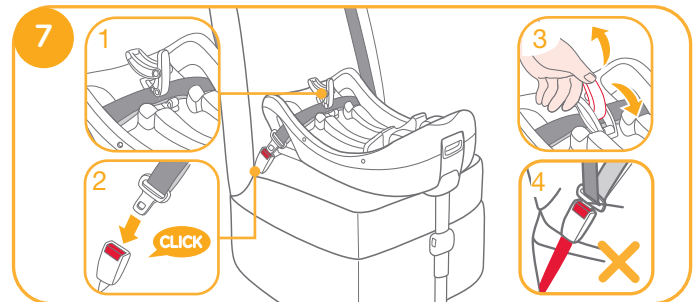
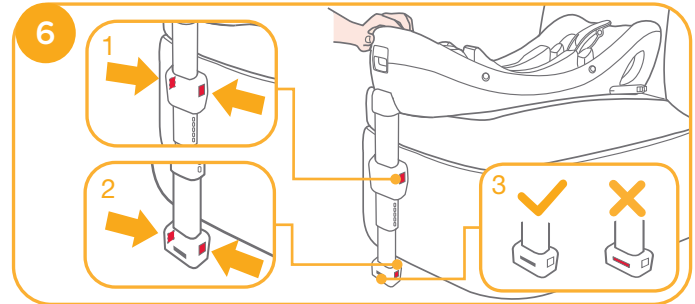
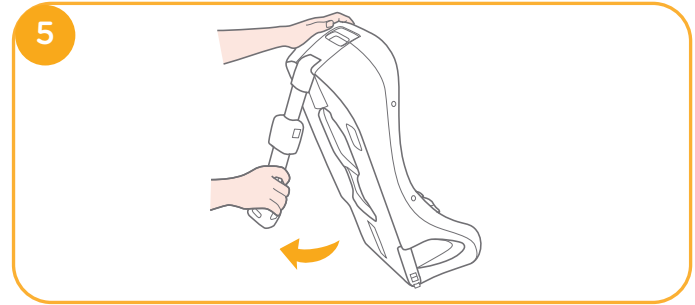

The installed base is shown as ⑧

! Please ensure that there is no gap between the vehicle seat and the bottom of the base.

! The safety belt must go under the lock-off, not over the lock-off. ⑧ -1

! The safety belt must be locked into the buckle. ⑧ -2

! The load leg must be installed correctly with green indicator. ⑧ -3

5. Push the infant carrier module down into the base ⑨, if the infant child restraint is secure, the infant child restraint indicator shows green. If the infant child restraint is not secure, the indicator shows red. ⑩

! Pull up on the infant carrier module to be sure it is securely latched into the base.

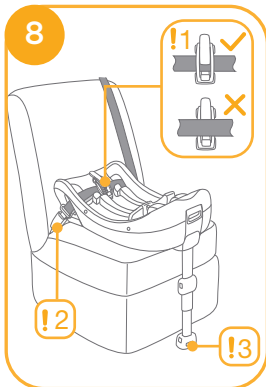

6. To release the infant carrier module, pull the infant carrier module up while squeezing the infant carrier module release button. ⑪

## b. Installation with ISOFIX System

see images ⑫ - ⑰

1. Unfold the load leg from storage compartment. ⑤

2. Fit the ISOFIX guides with the ISOFIX anchor points. ⑫

The ISOFIX guides can protect the surface of the vehicle seat from being torn. They can also guide the ISOFIX connectors.

3. Rotate the ISOFIX connectors 180 degrees until they are pointing in the direction of the ISOFIX guides. ⑬

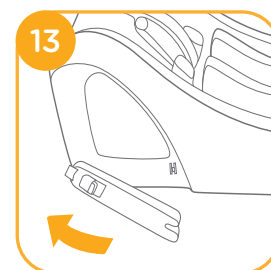
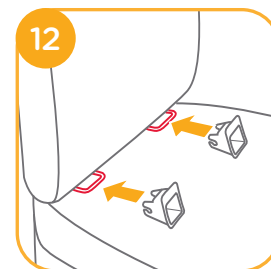

4. Line up the ISOFIX connectors with the ISOFIX guides, and then click both ISOFIX connectors into the ISOFIX anchor points. **14**

! Make sure that both ISOFIX connectors are securely attached to their ISOFIX anchor points. The colors of the indicators on the both ISOFIX connectors should be completely green. **14 -1**

! Check to make sure the base is securely installed by pulling on the both ISOFIX connectors.

5. Please refer to step 2 in section 'a. Installation with 3-point-belt' for adjustment of load leg.

The completely assembled base is shown as **15**

! The ISOFIX connectors must be attached and locked onto the ISOFIX anchor points. **15 -1**

! The load leg must be installed correctly with green indicator. **15 -2**

6. Please refer to step 5, 6 in section 'a. Installation with 3-point-belt' to use the infant carrier module.

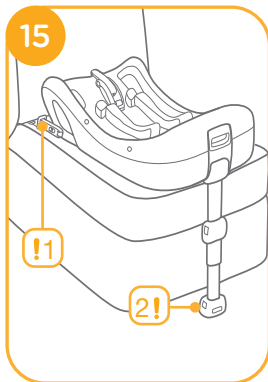
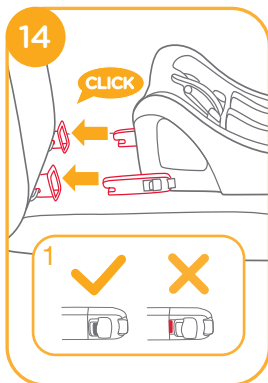

7. To remove the base, press the secondary lock button **16 -1** first and then the button **16 -2** on the ISOFIX connectors before removing the base from the vehicle seat. **16**

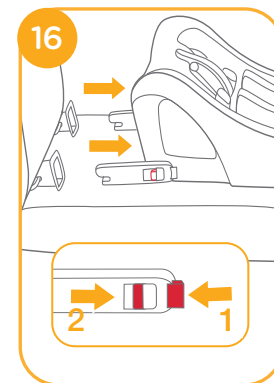

8. Press the ISOFIX releasing button to fold the ISOFIX. **17**

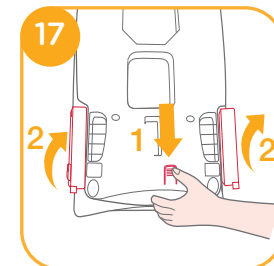



## PT Bem-vindo à Joie™

Parabéns por se tornar parte da família Joie! Estamos realmente animados por fazer parte desta jornada com seu pequeno. Enquanto estiver viajando com a cadeirinha Joie Gemm™ & Juva, você estará usando um produto de alta qualidade, com total certificado de segurança para o Grupo 0+. Este produto é apropriado para uso com crianças que pesam menos de 13 kg (aproximadamente 1 ano e meio de idade ou menos). Por favor, leia atentamente este manual e siga cada etapa para assegurar um passeio confortável e com a melhor proteção para o seu filho.

Esta cadeira de carro é aprovada pelo Regulamento Europeu no. 44, da série 4 de mudanças. Leia, por favor, todas as instruções contidas neste manual antes de instalar e usar o produto. Acesse [joiebaby.com](http://joiebaby.com) para baixar os manuais, veja mais produtos interessantes e registre sua cadeira para carro.

### Por favor, confirme

Esta cadeira de carro para crianças pode ser instalada utilizando um cinto de segurança para uma cadeira de adultos com 3 pontos retrátil aprovado ECE R16 ou por uma norma semelhante.  
OU Em veículos com sistemas de fixação fornecidos ISOFIX

### Base

Estas instruções apresentam a maneira de uso da cadeira de carro para crianças e da base. Por favor, guarde o Manual de instruções à mão para referência futura.

**IMPORTANTE: GUARDE O MANUAL PARA REFERÊNCIA FUTURA.. POR FAVOR, LEIA COM ATENÇÃO.**

Por favor, guarde sempre o manual de instruções no compartimento de armazenagem, na parte inferior da base.

Visítenos em [joiebaby.com](http://joiebaby.com) para descargar manuales, ver más productos Joie y para registrar su silla de coche.

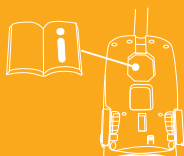

## Emergência

Em caso de emergência ou acidentes, o mais importante é que seu filho receba os primeiros socorros e tratamento médico imediatamente.

Leia todas as instruções contidas neste manual antes de usar o produto. Se você ainda tiver dúvidas, consulte seu revendedor diretamente.

## Informações do produto

### i. Para a cadeira com base

A cadeira de carro Joie com base é um dispositivo "Semi Universal ISOFIX Classe C e suporte para crianças D" e deve ser fixado com um cinto de segurança para adultos de 3 pontos aprovado por ECE 16 ou as peças de ligação ISOFIX. Por favor, consulte as informações sobre o montagem no veículo na parte traseira.

 Para a instalação com cinto de 3 pontos

Será adequada para os veículos que estão equipados com cintos de segurança de 3 pontos retráteis. As posições da cadeira em outros carros também podem ser apropriadas para este suporte para criança. Se houver dúvida, consulte o fabricante ou o fornecedor de suporte para as crianças.

 Para a instalação com o sistema ISOFIX

Este é um SISTEMA DE SUPORTE PARA CRIANÇAS ISOFIX. É aprovado pela Regra no. 44, 04 série de alterações para uso geral em veículos equipados com sistemas de fixação ISOFIX.

Será apropriado para veículos com posições aprovadas como posições ISOFIX (como detalhado no manual do veículo) de acordo com a categoria de cadeira de criança e com o dispositivo de fixação. Em caso de dúvida, consultar ou a criança fabricante do sistema de retenção ou fabricante do veículo.

As classes de tamanhos ISOFIX para que foi criado este dispositivo são C e D.

<b>Producto</b>	Silla de coche para niños
<b>Adecuado para</b>	Niños que pesan menos de 13 kg
<b>Grupo de masa</b>	Grupo 0+
<b>Materiales</b>	Plástico, metal
<b>Numero de patente</b>	Patentes en espera

## ADVERTÊNCIAS

- ! Antes de comprar esta cadeira de carro para crianças, por favor, verifique se ela pode ser instalada corretamente em seu veículo.
- ! QUALQUER cadeira de carro para crianças não pode garantir total proteção em termos de prejuízo causado por um acidente. No entanto, o uso apropriado da cadeira de carro para crianças vai reduzir o risco de ferimentos graves ou da morte do seu filho.
- ! Esta cadeira para crianças é projetada APENAS para uma criança com peso inferior a 13 kg.
- ! NÃO usar ou instalar a cadeira de carro para crianças, se você não leu antes e não compreendeu as instruções contidas neste manual e no manual do usuário para o seu veículo.
- ! NÃO instale esta cadeira de carro para crianças sem respeitar as instruções contidas neste manual que você pode colocar seu filho para o risco de ferimentos graves ou mesmo morte.
- ! NUNCA deixe a criança sozinha enquanto estiver na cadeira de carro.
- ! NÃO modifique de qualquer forma esta cadeira de carro para crianças ou não use esta cadeira com peças de reserva de outros fabricantes.
- ! NÃO utilize esta cadeira de carro para crianças, se tiverem qualquer dano ou em caso de falta de certas partes de sua estrutura.
- ! NÃO vestir seu filho com roupas que são grandes / ou têm tamanhos grandes, pois isso pode evitar que seu filho coloque em segurança com os cintos de ombro, com a cintura que está posicionada entre as pernas.
- ! NÃO deixe esta cadeira de carro para crianças ou outras peças, sem ser asseguradas com correias em seu veículo, porque uma cadeira de carro para crianças que não está posicionado de forma segura poderia ser rejeitada e poderia causar lesões aos passageiros em uma curva difícil a uma parada súbita ou colisão.
- ! Não coloque o banco de carro numa posição de assentamento onde esteja instalado um airbag frontal ativo. Poderia haver lesões graves ou mesmo morte. Para mais informações, por favor, consulte o manual do usuário do seu veículo.

## ADVERTÊNCIAS

- ! NUNCA use uma cadeira de carro para crianças de segunda mão para crianças ou uma cadeira de carro para crianças que não conhecem todos os detalhes, pois pode ter defeitos estruturais que podem comprometer a segurança do seu filho.
- ! NUNCA use cordas ou quaisquer outros substitutos para assegurar o assento de carro no veículo ou para colocar a criança em condições de segurança na cadeira de carro.
- ! NÃO utilize esta cadeira do carro sem a tampa para a cadeira e forro interior.
- ! NÃO utilize outros artigos do que os forros recomendados para o interior.
- ! A tampa do assento e o forro interior não devem ser substituídos por outros artigos do que os recomendados pelo fabricante. A tampa da cadeira e o forro interior apresentam parte integral no desempenho da cadeira de carro para crianças.
- ! Assegure-se que a cadeira de carro é instalada de tal modo que qualquer parte não está em contacto com os assentos móveis ou com as portas de veículos.
- ! NÃO continuar o uso desta cadeira de carro, se tivesse havido qualquer tipo de acidente, mesmo de um menor. Substitua, assim como visto, qualquer sinal de danos do acidente.
- ! Substitua a cadeira de carro para crianças do banco traseiro do veículo se não for utilizada corretamente.
- ! Consulte o fornecedor em matéria de manutenção, reparações e substituição de qualquer peça.
- ! Para evitar o risco de cair, sempre coloque a criança na cadeira de carro seguramente usando o cinto de segurança mesmo quando a cadeira de carro não está no veículo.
- ! Antes de transportar a cadeira para crianças, tome as medidas relativas aos requisitos de segurança para crianças usando o cinto de segurança e certificando-se que o cabo está devidamente bloqueado na posição vertical.
- ! Para evitar ferimentos graves ou mesmo a morte, NUNCA coloque o carrinho de bebê em uma cadeira é posicionado sobre uma superfície elevada com a criança ao interior.

## ADVERTÊNCIAS

- ! As peças da presente cadeira de carro não devem ser lubrificadas em qualquer forma.
- ! Coloque sua criança com segurança na cadeira de carro, mesmo quando você tem que fazer viagens curtas, já que estes são casos em que a maioria dos acidentes ocorrem.
- ! NÃO utilize esta cadeira de carro mais de cinco anos a partir da data da compra pois as peças seriam prejudicadas ao longo do tempo ou devido à exposição à luz solar e não podem reagir adequadamente em caso de acidente.
- ! Por favor mantenha esta cadeira de carro longe da luz solar, caso contrário, poderia ser um meio demasiado quente para a pele do bebê.
- ! Verifique sempre as peças de guia ISOFIX e limpá-los de impurezas, se necessário. A confiabilidade pode ser afetada pela penetração das impurezas, da poeira, das partículas de alimentos etc.
- ! NÃO coloque quaisquer objectos ao lado do apoio em frente da base.
- ! A instalação correta é permitida apenas ao usar um cinto de 3 pontos de assento para adultos ou de suas peças de ligação ISOFIX. Não permitido o uso combinado de cintos de segurança com ISOFIX.
- ! Depois de colocar seu filho nesta cadeira de bebê, o cinto de segurança deve ser usado corretamente, e certifique-se de que as cintas da cintura estejam logo acima da pélvis da criança.
- ! NAO utilize qualquer pontos de contato de sustentacao de carga alem daqueles descritos nas instrucoes e marcados no conto infantil.

## Preocupações na instalação

ver imagens 1 - 4

! NÃO instale esta cadeira de bebê em bancos com cintos de segurança de 2 pontos retráteis. 1

! Esta cadeira de carro para crianças é adequada APENAS para as cadeiras de veículos com cinto de segurança retrátil de 3 pontos (com ou sem base) 2 e para pontos de fixação ISOFIX COM a base. 3

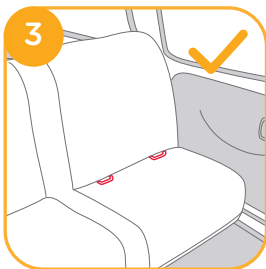
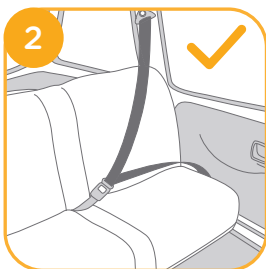
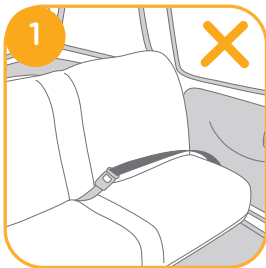

! NÃO instale esta cadeira de bebê em bancos voltados para o lado ou para trás em relação ao sentido do movimento do veículo. 4 -1

! NÃO coloque a cadeira de carro ao inverso no banco da frente que tem bolsas de ar 4 -2, pois podem ocorrer lesões graves ou mesmo morte. Para mais informações consulte o manual do usuário do veículo.

! Recomendamos a instalação da cadeira de carro para crianças no banco de trás do veículo. 4 -3

! NÃO instale esta cadeira de bebê em bancos de veículos instáveis durante a instalação

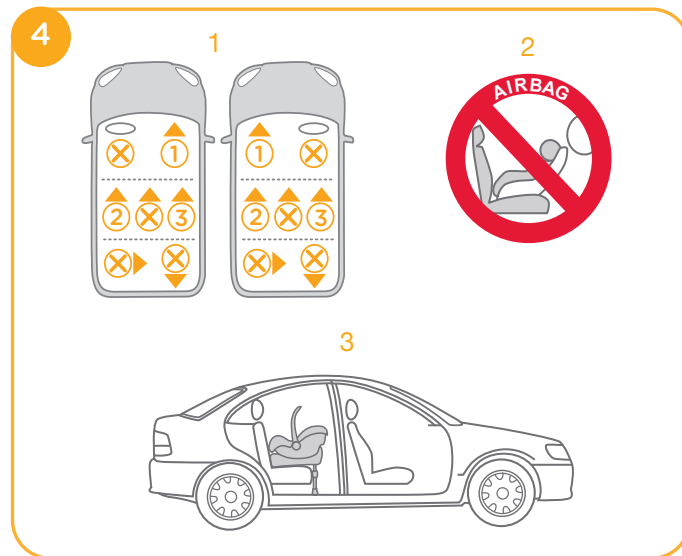

## Instalação com base

ver imagens 5 - 17

### a. A Instalação com o cinto em 3 pontos

ver imagens 5 - 11

1. Abra o suporte do compartimento de armazenagem. 5
2. Depois de colocar a base no banco do veículo, puxe o botão de controle do suporte para ampliar o suporte no chão 6 , se o indicador do suporte mostra a cor verde isso significa que a instalação é correta, a cor vermelha significando uma incorreta instalação. 6 -3
  - ! O suporte tem 24 posições. Quando o indicador do suporte mostra a cor verde, isso significa que o suporte está em uma posição errada.
  - ! Assegure-se que o suporte é fixado por prensagem para a frente da base.
3. Abra o sistema de bloqueio e dirija o cinto de segurança do veículo 7 -1 e travá-lo na fivela 7 -2.
4. Prenda o cinto de segurança do veículo, tanto quanto possível enquanto pressiona sobre a base e verifique se ele não está solto ou trançado. Feche o sistema de bloqueio. 7 -3
  - ! Verifique se o cinto de segurança não se move quando você pressiona ou puxe com poder a base. Se o cinto se enfraquece e se estende, repita o procedimento.

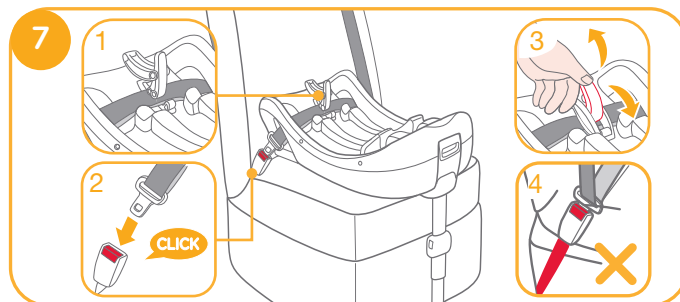
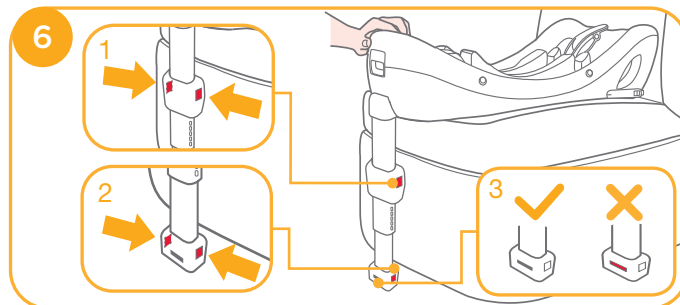

Base instalada é apresentada na **8**

! Por favor, certifique-se que não há espaço entre o assento e parte inferior da base.

! O cinto de segurança deve estar sob o sistema de bloqueio, não sobre o sistema de bloqueio.

**8** -1

! O cinto de segurança deve ser bloqueado na fivela. **8** -2

! O suporte deve ser instalado corretamente com o indicador mostrando a cor verde. **8** -3

5. Imprensa a cadeira para o carro na base **9**, se a cadeira de carro está posicionada de forma segura, o indicador da cadeira para o carro mostra a cor verde. Se assento de carro não é posicionado de forma segura, o indicador mostra a cor vermelha. **10**

! Puxe a cadeira de carro para se certificar de que está fixada em condições de segurança na base.

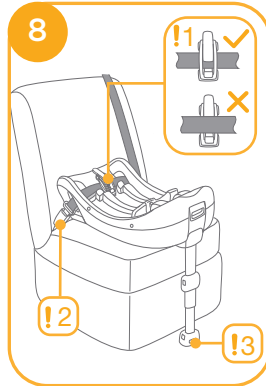

6. Para liberar a cadeira de carro, puxe a cadeira de carro enquanto o botão de liberação da cadeira de carro. **11**

## b. Instalação com o sistema ISOFIX

ver imagens **12** - **17**

1. Afrouxe o suporte do compartimento de armazenagem. **5**

2. Fixe as peças de guia ISOFIX com os pontos de fixação ISOFIX. **12**

As peças de guia ISOFIX podem proteger a superfície do veículo de torção. Elas também podem guiar as peças de ligação ISOFIX.

3. Gire as peças de guia ISOFIX a 180 graus até que estas estejam na direção das peças de guia ISOFIX. **13**

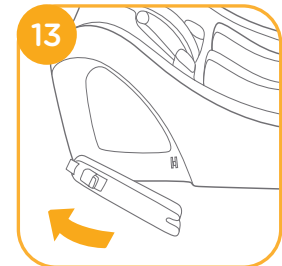
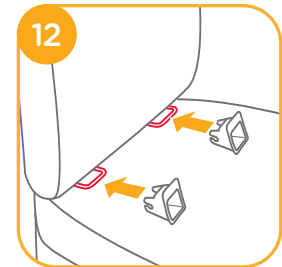
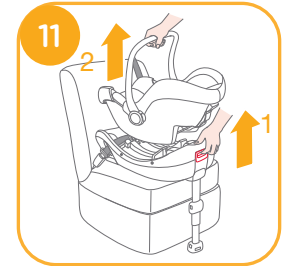

4. Coloque de enfiada as peças de ligação ISOFIX com as peças de guia ISOFIX e após feche com barulho as ambas peças de ligação ISOFIX nos pontos de fixação ISOFIX. 14

! Certifique-se que ambas as peças de ligação ISOFIX estão conectadas corretamente aos pontos de fixação ISOFIX. Você deve ouvir dois sons e a cor dos indicadores em ambas as peças de conexão ISOFIX deveria ser verde. 14 -1

! Verifique para assegurar-se que a base está instalada corretamente, pressionando as duas peças de ligação ISOFIX.

5. Por favor, consulte a etapa 2 na seção 'a. A instalação com o cinto de 3 pontos 'para ajustar o suporte.

A base totalmente montada é apresentada na 15

! As peças de ligação ISOFIX devem ser anexadas e bloqueadas aos pontos de fixação ISOFIX. 15 -1

! O suporte deve ser instalado corretamente com o indicador verde. 15 -2

6. Por favor, veja a etapa 5, 6 da seção 'a. A instalação com o cinto de 3 pontos para utilizar a cadeira de carro para crianças.

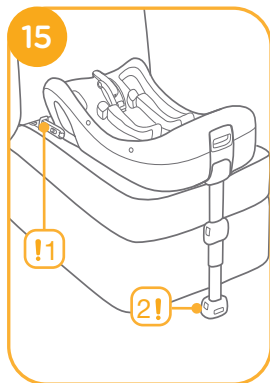
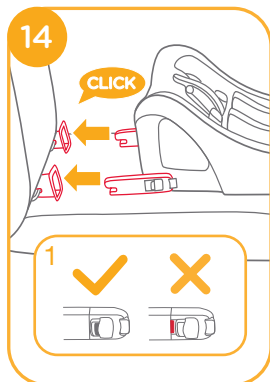

7. Para remover o reforço Para remover o assento, 16 pressione o botão da trava secundária primeiro e então o botão nos ISOFIX conectores da trava antes de remover o assento do banco do veículo. 16 -1 & 16 -2

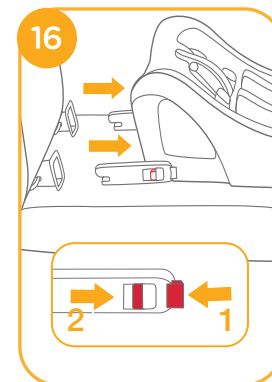

8. Pressione o botão de liberação ISOFIX para dobrar o ISOFIX. 17

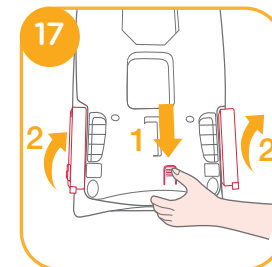

## ES Bienvenido a Joie™

Felicidades por hacer parte de la familia Joie. Somos muy contentos por hacer parte de su viaje con el niño. Viajando con la silla para el coche Joie Gemm™ & Juva está usando una silla de coche para niños de alta calidad, completamente certificada por el Grupo de seguridad 0+. Este producto es adecuado para niños de pesan menos de 13 kg (aproximadamente 1.5 años de edad o menores). Lea con atención este manual y siga cada paso para asegurar un viaje confortable y la mayor seguridad para su niño.

La silla de coche es aprobada por la Normativa Europea Numero 44, serie de enmiendas 04. Lea todas las instrucciones de este manual antes de instalar y usar el producto.

### Por favor confirme

Esta silla de coche para niños se puede instalar usando un cinturón de seguridad para adultos con 3 puntos de reglaje aprobado por ECE R16 o un estándar similar

○ En vehículos con sistemas de sujeción ISOFIX

### Base

Estas instrucciones presentan el uso de la silla de coche para niños y de la base. Guarde el Manual de instrucciones para referencias futuras.

**IMPORTANTE: GUARDE PARA REFERENCIAS FUTURAS. LEA CON ATENCIÓN.**

Guarde el manual de instrucciones en el compartimento de almacenamiento de la parte inferior de la base.

Visítenos en [joiebaby.com](http://joiebaby.com) para descargar manuales, ver más productos Joie y para registrar su silla de coche.

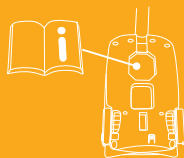

## Emergencia

En caso de emergencia o accidentes es importante cuidar de su niño antes, y darle inmediatamente los primeros auxilios y tratamiento médico.

## Informaciones del producto

### i. para Silla con Base

La silla de coche con base Joie es un “Sistema de protección para niños Semi Universal ISOFIX Clase C y D” y debe de ser sujeta usando un cinturón de protección para adultos con 3 puntos aprobado por ECE R16 o conexiones ISOFIX. Consulte las informaciones sobre los vehículos apropiados al final de este manual.

 Para instalación con cinturón de protección en 3 puntos

Va a ser apropiada para vehículos con cinturones de protección retractables en 3 puntos.

Las posiciones de los asientos de otros vehículos también pueden aceptar el sistema de protección para niños. Si tiene dudas, consulte el productor del sistema de protección para niños o el comerciante.



 Para instalación con el Sistema ISOFIX

Este es un SISTEMA DE PROTECCIÓN PARA NIÑOS ISOFIX. Es aprobado por la Normativa Numero 44, serie de enmiendas 04 para uso general en vehículos con sistema de sujeción ISOFIX.

Va a ser apropiada para vehículos con posiciones aprobadas como posiciones ISOFIX (según detallado en el manual del vehículo), en función de la categoría de la silla de coche para niños del accesorio. En caso de duda, consulte o bien al fabricante del control del niño o el fabricante del vehículo.

La clase de tamaño ISOFIX por la cual este dispositivo está destinado es C y D.

<b>Producto</b>	Silla de coche para niños
<b>Adecuado para</b>	Niños que pesan menos de 13 kg
<b>Grupo de masa</b>	Grupo 0+
<b>Materiales</b>	Plástico, metal
<b>Numero de patente</b>	Patentes en espera

## ADVERTENCIAS

- ! Antes de comprar esta silla de coche para niños verifique si puede ser instalada en su vehículo.
- ! NINGUNA silla de coche para niños puede garantizar protección completa contra heridas en un accidente. Sin embargo, el uso correspondiente de la silla de coche para niños va a reducir el riesgo de heridas graves o muerte para su niño.
- ! Esta silla de coche para niños es adecuada SOLO para niños que pesan menos de 13 kg.
- ! NO use o instale esta silla de coche para niños hasta leer y entender las instrucciones de este manual y del manual de su vehículo.
- ! NO instale esta silla de coche sin seguir las instrucciones de este manual o su niño puede ser sometido a un riesgo de herida grave o muerte.
- ! NUNCA deje al niño desatendido mientras está en la silla de coche.
- ! NO haga modificaciones a la silla de coche para niños y no la use con partes componentes de otros productores.
- ! NO use la silla de coche si ha sido averiada o si le faltan partes.
- ! El niño no debe tener ropa larga/de gran tamaño por que pueden impedir que el niño sea sentado correctamente y seguramente con los cinturones del arnés para los hombros y el cinturón entrepiernas.
- ! NO deje la silla de coche para niños y otros objetos sin cinturones o sin protección en el vehículo por que la silla de coche sin cinturones de seguridad se puede mover y herir los pasajeros en curvas, paradas repentinas o colisiones.
- ! No coloque el asiento de coche en asientos donde un airbag frontal activo esté instalado. Pueden ocurrir heridas graves o la muerte. Consulte el manual del vehículo para más informaciones.
- ! NUNCA use una silla de coche para niños de segunda mano y sobre la cual no sabe nada porque puede tener daños estructurales que ponen en peligro la seguridad de su niño.

## ADVERTENCIAS

- ! NUNCA use cordones o cualquier substitutivos para asegurar la silla de coche en el vehículo o para asegurar el niño en la silla de coche. Use solo el cinturón del vehículo o el sistema ISOFIX para asegurar la silla de coche en el vehículo.
- ! NO use esta silla de coche para niños sin envoltura o forro interior.
- ! NO ponga nada más que los cojines interiores recomendados para esta silla de coche para niños.
- ! La envoltura y el forro interior se deben remplazar solo con los recomendados por el productor. La envoltura y el forro interior son parte integrante del rendimiento de la silla de coche para niños.
- ! Asegúrese que ninguna parte de la silla de coche instalada no interviene en los asientos móviles o en la operación de las puertas del vehículo.
- ! Deje de usar la silla de coche si ha sufrido cualquier tipo de colisión, aunque haya sido una menor. Remplácela inmediatamente por que pueden existir daños estructurales invisibles de la colisión.
- ! No deje la silla del coche en el asiento del vehículo si no se usa con regularidad.
- ! Consulte el comerciante para problemas de mantenimiento, reparaciones o partes de recambio.
- ! Para evitar el riesgo de caída, asegure siempre el niño usando el arnés de seguridad cuando el niño está en la silla de coche, también cuando la silla de coche no está en el vehículo.
- ! Antes de cargar la silla de coche para niños en la mano, asegúrese que el niño está asegurado con el arnés y que el mango está bloqueado correctamente en posición vertical.
- ! Para evitar el peligro de heridas graves o muerte NUNCA ponga la silla de coche en superficies elevadas cuando el niño está adentro.
- ! Las partes de esta silla de coche no deben ser lubricadas.

## ADVERTENCIAS

- ! Asegure siempre el niño en la silla de coche, incluso para viajes cortos, porque así suceden la mayoría de los accidentes.
- ! NO use la silla de coche más de cinco años después de la compra porque las partes se pueden degradar durante el tiempo, o por causa de exposición a la luz del sol y es posible que no actúen correctamente en una colisión.
- ! Mantenga la silla lejos de la luz del sol, porque puede ser demasiado caliente para la piel del niño.
- ! Verifique con regularidad si las guías ISOFIX tienen basura y límpielas si es necesario. La seguridad puede ser afectada por la basura, el polvo, las partículas de comida etc.
- ! NO ponga objetos en la zona del soporte para las piernas en frente de su base.
- ! La instalación correcta se puede realizar solo con un cinturón de seguridad en 3 puntos para adultos o usando los conectores ISOFIX. No se permite el uso del cinturón de seguridad combinado con el ISOFIX.
- ! Una vez que su hijo esté colocado en el autoasiento, el cinturón de seguridad debe usarse correctamente y debe asegurarse de que los arneses del regazo se encuentran justo encima de la pelvis del niño.
- ! NO utilice ningún punto de contacto de soporte de carga distinto a los que se describen en las instrucciones y aparecen en el dispositivo de sujeción para niños.

## Asientos de instalación

### Consulte las imágenes 1 - 4

! NO instale la silla de coche para niños en asientos de vehículos con cinturones de seguridad retractables en 2 puntos sin Base.

1

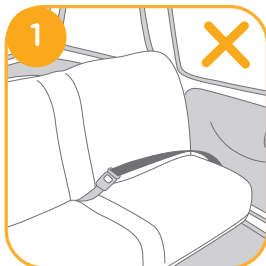

! Esta silla de coche para niños es apropiada SOLO para asientos de vehículos con cinturones de protección retractables en 3 puntos (con o sin base) 2 y puntos de sujeción ISOFIX CON Base. 3

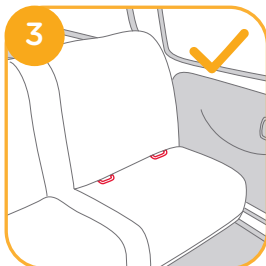
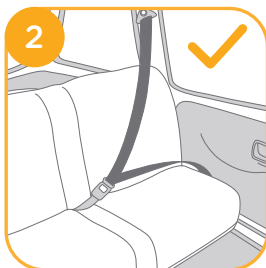

! NO instale la silla de coche para niños en asientos de vehículos que están orientados hacia adelante o hacia atrás en función de la dirección de movimiento del vehículo. 4 -1

! NO ponga la silla de coche orientada hacia atrás en el asiento delantero con el airbag 4 -2, pueden ocurrir heridas graves o la muerte. Para más información consulte el manual del productor del vehículo.

! Se recomienda instalar la silla de coche para niños en el asiento trasero del vehículo. 4 -3

! NO instale la silla de coche para niños en asientos del vehículo que son inestables durante la instalación.

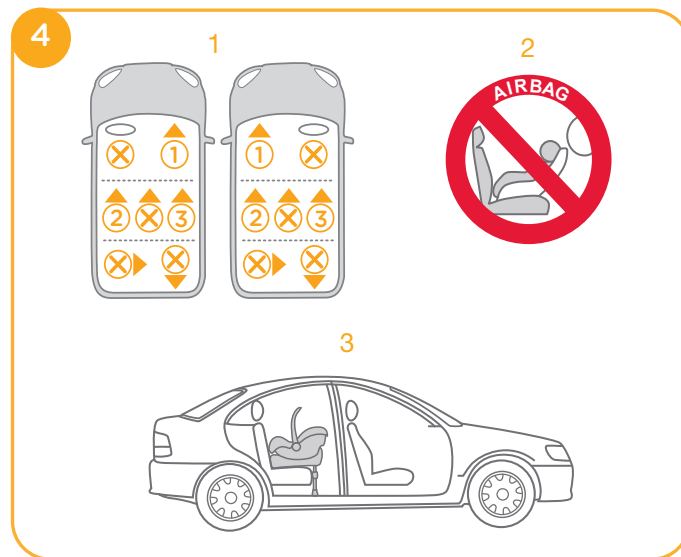

## Instalación de la silla de coche para niños

Consulte las imágenes 5 - 17

### a. Instalación con cinturones en 3 puntos

Consulte las imágenes 5 - 11

1. Despliegue el soporte del compartimento de almacenamiento. 5
2. Después de sentar la base en la silla del vehículo, apriete el botón de ajuste del soporte para extender el soporte hasta el suelo 6, si el indicador del soporte muestra verde, está instalado correctamente, rojo significa que está instalado incorrectamente. 6 -3

! El soporte tiene 24 posiciones. Cuando el indicador del soporte muestra rojo esto significa que el soporte no está en la posición correcta.

! Asegúrese que el soporte esta sujetado pulsando hacia abajo en la parte delantera de la base.

3. Abra el bloqueo y ponga la cintura de seguridad por la trayectoria del cinturón 7 -1 y bloquéela en la hebilla 7 -2.
4. Apriete el cinturón de seguridad del vehículo lo más posible empujando sobre la base y verifique que no sea suelto o envuelto. Cierre el bloqueo. 7 -3

! Verifique si el cinturón de seguridad no se mueve tirando y empujando con fuerza la base. Si el cinturón se suelta o se extiende, repita el procedimiento.

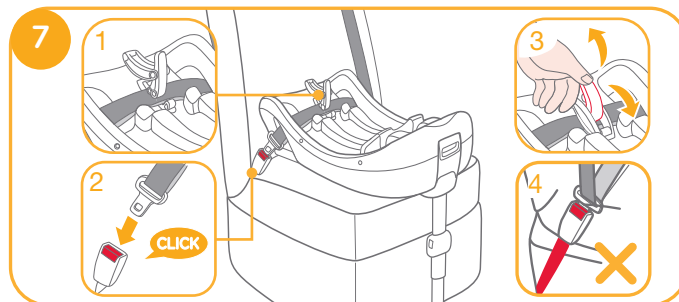
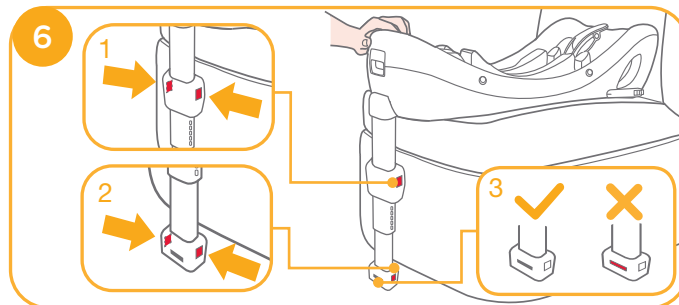
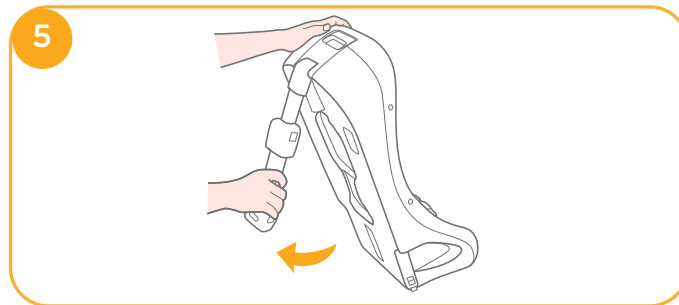

La base instalada se muestra como en **8**

! Asegúrese que no hay espacio entre la silla y la parte inferior de la base.

! El cinturón de seguridad tiene que estar debajo del bloqueo y no encima de él. **8 -1**

! El soporte se tiene que instalar correctamente con el indicador verde. **8 -3**

5. Empuja la silla de coche en la base **9**, si la silla de coche esta sujeta, el indicador de la silla de coche muestra verde. Si la silla de coche no está sujeta, el indicador muestra rojo. **10**

! Tire hacia arriba la silla de coche para asegurarse que esta sujeta en la base.

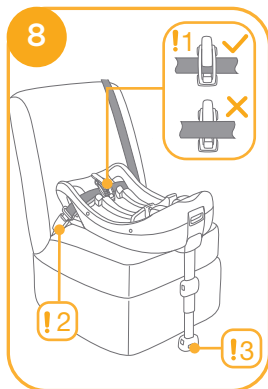

6. Para liberar la silla de coche, tire hacia arriba la silla apretando el botón de liberación de la silla de coche. **11**

## b. Instalación con Sistema ISOFIX

Consulte las imágenes **12 - 17**

1. Despliegue el soporte del compartimento de almacenamiento. **5**

2. Ajuste las guías ISOFIX con los puntos de sujeción ISOFIX. **12**

Las guías ISOFIX pueden proteger la superficie del asiento del vehículo. También pueden guiar los conectores ISOFIX.

3. Gire los conectores ISOFIX a 180 grados hasta estar dirigidos hacia las guías ISOFIX. **13**

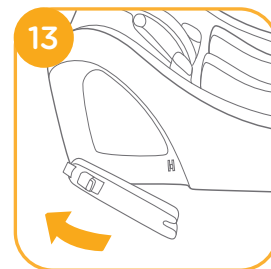
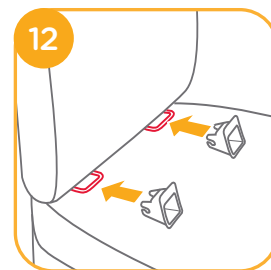

4. Ponga en línea los conectores ISOFIX con los rieles ISOFIX y después sujete los conectores ISOFIX en los puntos de sujeción **14**

! Asegúrese que ambos conectores ISOFIX están sujetos en sus puntos de sujeción ISOFIX. Debería oír un clic y el color de los indicadores de ambos conectores ISOFIX tiene que ser verde. **14 -1**

! Verifique si la base está instalada tirando ambos conectores ISOFIX.

5. Consulte la etapa 2 de la sección 'a. Instalación con el cinturón en 3 puntos' para el ajuste del soporte.

La base completamente ensamblada se muestra como en **15**

! Los conectores ISOFIX tienen que ser adjuntados y bloqueados en los puntos de sujeción ISOFIX. **15 -1**

! El soporte tiene que ser instalado correctamente con el indicador verde. **15 -2**

6. Consulte la etapa 5, 6 de la sección 'a. Instalación con el cinturón en 3 puntos' para el uso de la silla de coche para niños.

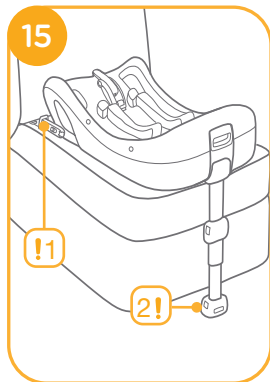
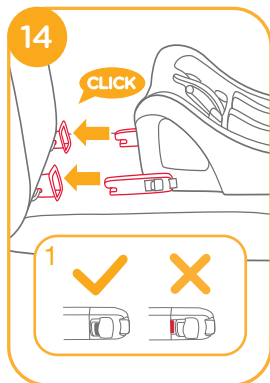

7. Para sacar el asiento Para sacar el asiento, pulse primero el botón de desbloqueo secundario y, **16** a continuación, pulse el botón de los conectores ISOFIX de bloqueo antes de sacar el asiento del asiento del vehículo. **16 -1** & **16 -2**

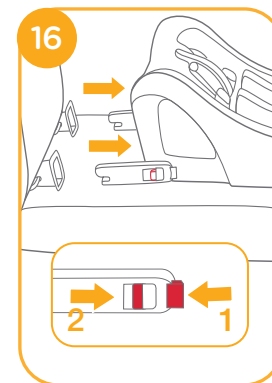

8. Pulse el botón de desbloqueo ISOFIX para plegar el sistema ISOFIX. **17**

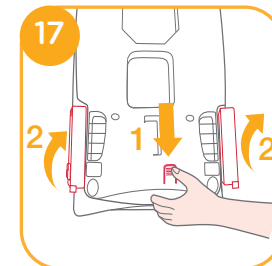

## FR Bienvenu a Joie™

Félicitations pour être devenu partie de la famille Joie. Nous sommes très heureux de faire partie du voyage avec votre bébé. Lorsque vous voyagez avec le siège pour l'enfant Gemm™ & Juva de Joie, vous utilisez un siège pour la voiture de haute qualité, complètement attesté pour la groupe de sécurité 0+bebe. Ce produit correspond à l'usage pour les enfants pesant moins de 13 kg (environ 1,5 années ou plus petits). Veuillez lire attentivement ce mode d'emploi et respectez chaque étape pour assurer un voyage confortable et la meilleure protection à votre enfant.

Ce siège pour la voiture est approuvé conformément au Règlement Européen No. 44, 04 séries d'amendements. Veuillez lire toutes les instructions de ce manuel avant installer et utiliser ce produit.

### Veillez Confirmer

Ce siège pour la voiture pour les bébés peut être installé en utilisant une ceinture de sécurité pour les adultes rétractable en 3 points approuvée conformément à ECE R 16 ou à un standard similaire OU Dans des véhicules avec système d'ancrage ISOFIX approuvé

### Base

Ces instructions montrent l'utilisation du siège pour la voiture pour les enfants et la base. Veuillez garder ce mode d'emploi sous la main pour le consulter dans l'avenir.

**IMPORTANT: GARDEZ POUR CONSULTER DANS L'AVENIR. VEUILLEZ LIRE ATTENTIVEMENT!**

Veillez garder toujours le mode d'emploi dans le compartiment de rangement dans la partie inférieure de la base.

Visitez nous sur [joiebaby.com](http://joiebaby.com) pour télécharger des manuels, pour voir des produits de Joie plus intéressants et pour enregistrer votre siège de voiture.

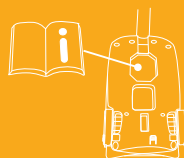

## Cas d'urgence

Au cas d'une émergence ou d'un accident, la chose la plus importante est le soin de votre enfant par lui offrir les premiers soins ou un traitement médical immédiat.

## Informations sur le Produit

### i. pour le siège avec support

Le siège de voiture de Joie avec Support est un « Dispositif De retenue pour les enfants de Classe C et D ISOFIX Semi – Universel » et il doit être installé en utilisant la ceinture de sécurité en 3 points pour les adultes approuvée conformément au ECE R16 ou les connections ISOFIX. Veuillez consulter Les Informations d'Installation du Véhicule à la fin de ce mode d'emploi.

### Pour l'installation avec une ceinture en 3 points

Il peut être installé dans des véhicules avec des ceintures de sécurité rétractables en 3 points. Les positions du siège dans d'autres voitures peuvent aussi être adéquates pour accepter ce dispositif de retenue de l'enfant. Si vous avez des doutes, consulter soit le fabricant ou le distributeur du dispositif de retenue pour les enfants

### Pour installation avec le système ISOFIX

Ceci est un SYSTEME DE RETENUE ISOFIX POUR LES ENFANTS. Il est approuvé conformément au Règlement No. 44, 04 séries d'amendements pour utilisation générale dans des véhicules dotés de systèmes d'ancrage ISOFIX.

Il pourra être installé avec les positions approuvées comme positions ISOFIX (comme détaillé dans le mode d'emploi du véhicule), en fonction de la catégorie de siège pour les enfants et de l'installation. En cas de doute, consultez le fabricant du siège de bébé ou du véhicule.

La classe de mesure ISOFIX pour laquelle le dispositif est conçu est C et D.

<b>Produit</b>	Siège de voiture pour les enfants
<b>Adéquat pour</b>	Enfant pesant moins de 13kg
<b>Groupe de masse</b>	Group 0+
<b>Matériaux</b>	Matériaux plastique, métaux
<b>No. brevet</b>	Brevet en cours d'agrément

## MISES EN GARDE

- ! Veuillez vérifier avant d'acheter ce siège de voiture pour les enfants s'il peut être proprement installé dans votre voiture.
- ! AUCUN siège de voiture pour les enfants ne peut garantir entièrement la protection contre les blessures en cas d'accident. Tout de même, l'utilisation correspondante de ce siège réduira le risque des blessures graves ou de la mort de votre enfant.
- ! Ce siège de voiture pour les enfants est conçu UNIQUEMENT pour un enfant qui pèse moins de 13kg.
- ! NE PAS utiliser ou installer ce siège de voiture pour les enfants avant de lire et comprendre les instructions de ce mode d'emploi et celles du mode d'emploi du propriétaire de la voiture.
- ! NE PAS installer ce siège de voiture sans respecter les instructions dans ce mode d'emploi ou vous pouvez soumettre votre enfant à un risque de blessure grave ou à la mort.
- ! NE laisser JAMAIS votre enfant sans surveillance lorsqu'il se trouve dans le siège pour la voiture
- ! NE PAS faire aucune modification à ce siège de voiture pour les enfants et ne l'utilisez pas avec des composants d'autres fabricants.
- ! NE PAS utiliser ce siège de voiture pour les enfants s'il a été endommagé ou si des composants manquent.
- ! NE PAS habiller votre enfant dans des vêtements larges/ surdimensionnés parce que cela peut empêcher votre enfant d'être proprement attaché en sécurité par les sangles du harnais pour les épaules et par la sangle d'entrejambes.
- ! NE PAS laisser ce siège de voiture pour les enfants ou d'autres éléments sans ceinture ou sans être bien attachés dans votre véhicule parce que le siège de voiture pour les enfants peut être renversé et peut blesser les occupants lors d'un virage étroit, un arrêt brusque ou une collision.
- ! Ne placez pas le siège auto à des endroits où un airbag frontal actif est installé. Il peut avoir lieu le décès ou une blessure grave. Veuillez consulter le mode d'emploi du propriétaire de la voiture pour plus d'informations.



## MISES EN GARDE

- ! N'utilisez JAMAIS un siège de voiture pour les enfants d'occasion ou un siège de voiture pour les enfants dont vous ne connaissez pas l'histoire parce qu'ils peuvent avoir des endommagements structurels qui peuvent mettre en danger la sécurité de l'enfant.
- ! N'utilisez JAMAIS de cordes ou d'autres substituts pour attacher le siège dans la voiture ou pour attacher l'enfant dans le siège de voiture. Utilisez seulement la ceinture du véhicule ou le système ISOFIX pour attacher le siège pour les enfants dans la voiture.
- ! NE PAS utiliser ce siège de voiture pour les enfants sans la housse de siège ou le rembourrage intérieur.
- ! N'utilisez rien d'autre que les coussins intérieurs recommandés dans ce siège de voiture pour les enfants.
- ! La housse de siège et le rembourrage intérieur ne doivent pas être remplacés avec aucun en dehors de ceux recommandés par le fabricant. La housse de siège et le rembourrage intérieur constituent une partie intégrante de la fonctionnalité du siège de voiture pour les enfants.
- ! Assurez-vous que le siège de voiture est installé de manière qu'aucun composant ne constitue un obstacle pour les sièges mobiles ou pour le fonctionnement des portes du véhicule.
- ! ARRETER d'utiliser le siège de voiture s'il a été impliqué dans aucun type d'accident, tout petit qu'il soit. Remplacez immédiatement parce qu'ils peuvent exister des endommagements structurels invisibles à la suite de l'accident.
- ! Enlevez le siège de voiture pour les enfants du siège de la voiture lorsqu'il n'est pas utilisé régulièrement.
- ! Consulter le distributeur pour des aspects concernant l'entretien, les réparations et le remplacement des composants.
- ! Afin d'éviter le risque de tomber, attachez toujours l'enfant en utilisant le harnais de sécurité lorsque l'enfant se trouve dans le siège de voiture pour l'enfant, même lorsque le siège de voiture n'est pas dans la voiture.

## MISES EN GARDE

- ! Avant de transporter le siège de voiture pour l'enfant avec la main, assurez-vous que l'enfant est attaché avec le harnais de sécurité, et que la poignée est proprement bloquée en position verticale.
- ! Afin d'éviter des blessures graves ou le décès, JAMAIS placer le siège de voiture pour l'enfant sur des surfaces élevées avec l'enfant dedans.
- ! Les composants du siège pour la voiture ne doivent pas être lubrifiés en aucune façon.
- ! Attachez toujours l'enfant dans le siège de voiture, même sur des distances courtes, car c'est le moment où la plupart des accidents ont lieu.
- ! NE PAS utiliser le siège de voiture pour plus de 5 années après son acquisition parce que des composants peuvent se dégrader en temps, ou à cause de l'exposition à la lumière du soleil, et il peut ne pas fonctionner proprement lors d'un accident.
- ! Veuillez garder ce siège de voiture à la distance de la lumière du soleil, ou il peut être trop chaud pour la peau de l'enfant.
- ! Vérifiez fréquemment les guidages ISOFIX pour la saleté et nettoyez-les au cas de nécessité. La fiabilité peut en être affectée par l'entrée de la saleté, particules de nourriture etc.
- ! NE rangez pas d'objets dans la zone du pied de chargement devant votre base.
- ! L'installation correcte est permise uniquement par l'utilisation d'une ceinture de sécurité en 3 points pour les adultes ou par l'utilisation des connecteurs ISOFIX. L'utilisation combine de la ceinture de sécurité et de l'ISOFIX n'est pas permise.
- ! N'utilisez PAS de charge sur les points de contact autres que ceux décrits dans les instructions et indiqués sur le siège de bébé.

## Aspects de l'installation

voir images ① - ④

! NE PAS installer le siège de voiture pour les enfants sur des sièges de véhicules avec des ceintures de sécurité rétractables en 2 points sans le support. ①

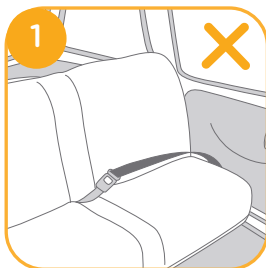

! Ce siège de voiture pour les enfants est adéquat pour des sièges de voiture avec ceintures de sécurité rétractables en 3 points (avec ou sans le support) UNIQUEMENT ②, et avec des points d'ancrage ISOFIX AVEC le support. ③

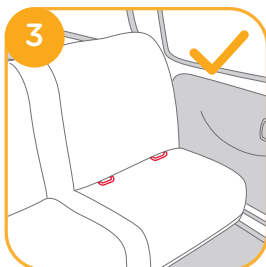
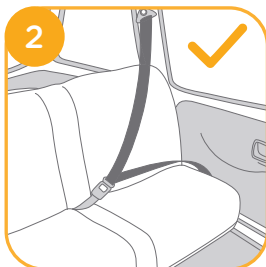

! NE PAS installer ce siège de voiture pour les enfants sur des sièges de véhicule face latéralement ou arrière la direction de mouvement du véhicule. ④ -1

! NE PAS placer le siège de voiture face arrière sur le siège avant avec air bag ④ -2, il peut arriver le décès ou des blessures graves. Veuillez consulter le mode d'emploi du propriétaire du véhicule pour plus d'informations.

! Il est recommandé d'installer ce siège de voiture pour les enfants sur le siège arrière du véhicule. ④ -3

! NE PAS installer ce siège de voiture pour les enfants sur des sièges de véhicules instables pendant l'installation.

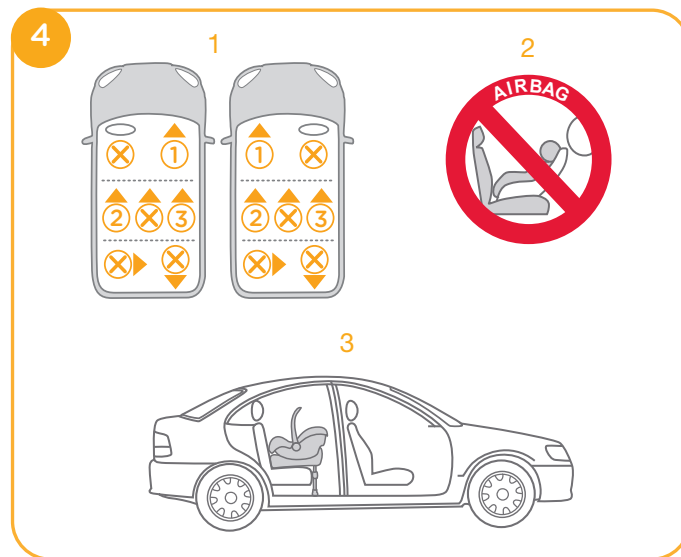

## Installation avec support

voir images 5 - 17

### a. Installation avec la sangle en 3 points

voir images 5 - 11

1. Dépliez le pied de chargement du compartiment de rangement. 5
2. Après avoir installé le support sur le siège de véhicule, serrez le bouton de réglage du pied de chargement pour prolonger le pied de chargement jusqu'au sol. 6 L'indicateur pour le pied de chargement tourne vert pour montrer qu'il est installé correctement, et rouge pour montrer qu'il n'est pas installé correctement. 6 -3

! Le pied de chargement a 24 positions. Lorsque l'indicateur du pied de chargement tourne rouge, cela signifie que le pied de chargement n'est pas dans la position correcte.

! Assurez-vous que le pied de chargement est solidement fixé en appuyant sur la partie avant du support.

3. Ouvrez le dispositif d'ouverture de la serrure et dirigez la ceinture de sécurité du véhicule par la voie de la ceinture 7 -1, et serrez-la dans la boucle 7 -2.
4. Serrez la ceinture de sécurité du véhicule le plus possible en pressant sur le support, et vérifiez qu'elle ne soit pas large ou entortillée. Fermez le dispositif d'ouverture de la serrure. 7 -3

! Vérifiez si la ceinture de sécurité ne bouge pas en tirant et en appuyant fortement sur le support. Si la ceinture devient large ou si elle s'allonge, répéter la procédure.

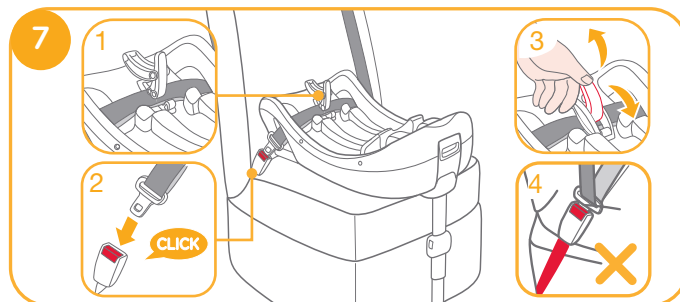
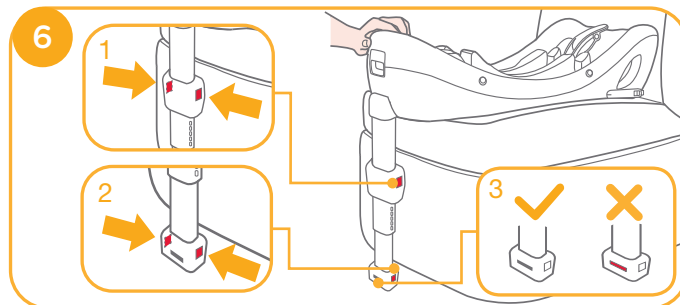

Le support installé est montré dans

8

! Assurez-vous qu'il n'y a pas d'espace entre le siège et la partie inférieure du support.

! La ceinture de sécurité doit entrer sous le dispositif d'ouverture de la serrure, non pas sur le dispositif d'ouverture de la serrure. 8 -1

! La ceinture de sécurité doit être bloquée dans la boucle. 8 -2

! Le pied de chargement doit être installé correctement avec l'indicateur vert. 8 -3

5. Appuyez le siège de voiture dans le support 9, si le siège de voiture est bien fixé, l'indicateur pour le siège de voiture tourne vert. Si le siège de voiture n'est pas bien attaché, l'indicateur tourne rouge. 10

! Tirez en haut le siège de voiture pour être sûres qu'il est bien enclenché dans le support.

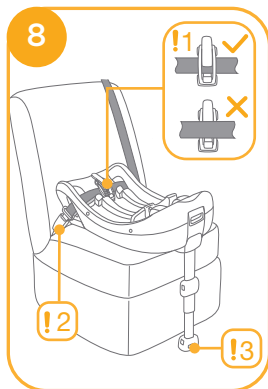

6. Pour démonter le siège de voiture, tirez le siège de voiture en haut lorsque serrant le bouton pour libérer le siège de voiture. 11

## b. Installation avec le système ISOFIX

voir images 12 - 17

1. Dépliez le pied de chargement du compartiment de rangement. 5
2. Installez les guidages ISOFIX avec les points d'ancrage ISOFIX. 12

Les guidages ISOFIX peuvent protéger la surface du siège de véhicule afin de n'être pas endommagée. Ils peuvent aussi guider les connecteurs ISOFIX.

3. Tournez les connecteurs ISOFIX à 180 degrés jusqu'à ce qu'ils montrent dans la direction des guidages ISOFIX. 13

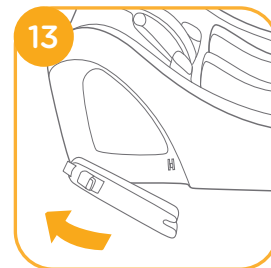
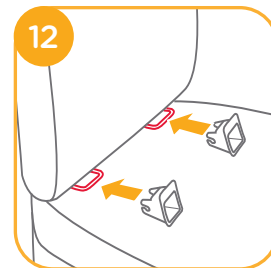

4. Alignez les connecteurs ISOFIX avec les guidages ISOFIX, et puis cliquez les deux connecteurs ISOFIX dans les points d'ancrage ISOFIX. **14**

! Assurez-vous que les deux connecteurs ISOFIX sont fermement attachés à leurs points d'ancrage ISOFIX. Il devrait s'entendre deux clacs et les couleurs des indicateurs sur les deux connecteurs ISOFIX devraient être complètement verts. **14 -1**

! Vérifiez pour vous assurer que le support est installé en tirent des deux connecteurs ISOFIX.

5. Veuillez consulter l'étape 2 dans la section 'a. Installation avec sangle en 3 points' pour le réglage du pied de chargement.

Le support complètement assemblé est montré dans **15**

! Les connecteurs ISOFIX doivent être attachés et bloqués sur les points d'ancrage ISOFIX. **15 -1**

! Le pied de chargement doit être correctement installé avec l'indicateur vert. **15 -2**

6. Veuillez consulter les étapes 5, 6 dans la section 'a. Installation avec sangle en 3 points' pour utiliser le siège de voiture.

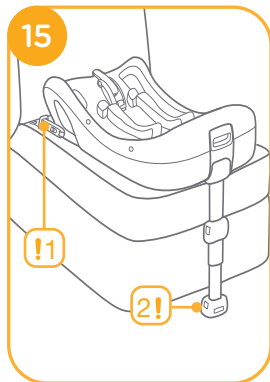
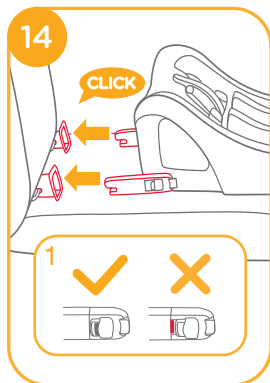

7. Pour enlever le réhausseur Pour retirer le rehausseur, **16** appuyez d'abord sur le bouton de déverrouillage secondaire puis sur le bouton ISOFIX des connecteurs de verrouillage avant de retirer le rehausseur du siège du véhicule. **16 -1 & 16 -2**

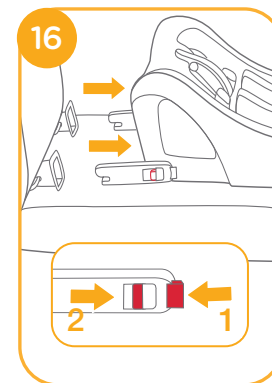

8. Appuyez sur le bouton de dégagement ISOFIX pour plier l'ISOFIX. **17**

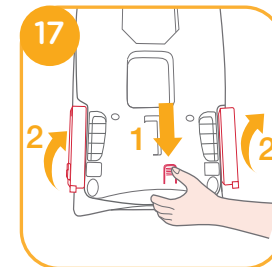

## DE Willkommen bei Joie™

Herzlichen Glückwunsch, dass Sie ein Teil der Joie Familie geworden sind! Wir sind sehr begeistert, an Ihrer Reise mit dem Kind teilzunehmen. Während der Reise mit dem Kindersitz Joie Gemm™ & Juva verwenden Sie ein Autositz für Kinder mit einer hochwertigen Qualität, vollständig zertifiziert, mit der Sicherheitsgruppe 0+. Dieses Produkt dient für Kinder mit einem Gewicht unter 13 kg (etwa anderthalb Jahre oder kleiner). Lesen Sie dieses Handbuch sorgfältig durch und befolgen Sie jeden Schritt, um eine komfortable Fahrt und den besten Schutz für Ihr Kind zu gewährleisten.

Der Autositz ist von dem Europäischen Vorschrift Nr. 44 Serie 04 Änderungen genehmigt. Bitte lesen Sie alle Hinweise aus diesem Buch vor Zusammenbau und Verwendung dieses Produktes,

### Bitte bestätigen

Dieser Autositz für Kinder kann durch Verwendung eines 3-Pkt einziehbaren Sicherheitsgurt für Erwachsene, genehmigt ECE R16 oder von einem gleichwertigem Standard ODER in Fahrzeugen mit den Befestigungssystemen ISOFIX

### Basis

Diese Hinweise stellen die Verwendung des Autositzes für Kinder und dessen Grundlage dar. Bitte bewahren Sie die Bedienungsanleitung, um es in der Zukunft durchzulesen. **WICHTIG BEWAHREN SIE DIE BEDIENUNGSANLEITUNG FÜR KÜNFTIGEN DURCHSEHEN. BIITE LESEN SIE ES SORGFÄLTIG**

Bitte bewahren Sie immer die Bedienungsanleitung in dem Lagerfach der unteren Seite des Untergrundes.

Gehen Sie zu [joiebaby.com](http://joiebaby.com), um die Bücher downzuloaden, besuchen Sie mehrere interessante Produkte Joie und eintragen Sie Ihr Autositz.

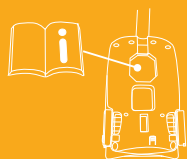

## Notfall

Im Notfall oder Unfall das Wichtigste ist die Betreuung ihres Kindes durch Erste Hilfe oder unverzügliche ärztliche Behandlung.

## Produktinformationen

### i. für Sitz mit Unterlage

Der Autositz Joie mit Unterlage ist "eine halb-allgemeine Kinderstützung ISOFIX, Klasse C und D" und sollte durch Verwendung eines 3-Pkt- Sicherheitsgurt für Erwachsenen, genehmigt von ECE R16, oder durch Verwendung der Verbindungsstücke ISOFIX eingebaut werden. Bitte lesen Sie die Informationen über die zuständigen Informationen auf der Rückseite durch.

#### Für Montage mit 3-Pkt-Gurt

Dient für Fahrzeuge mit Sicherheitsgurten, die in 3 Punkten einziehbar sind. Die Sitzpositionen in anderen Fahrzeugen können auch für den Einbau der Kinderunterstützung anpassend sein.

Wenn es Zweifelsfragen gibt, bitten Sie den Hersteller oder den Lieferanten der Kinderunterstützung um Rat.

## Für Montage mit ISOFIX System

Es ist ein ISOFIX SYSTEM FÜR KINDERUNTERSTÜTZUNG. Es wird von der europäischen Regel Nr. 44 Serie 04 von Änderungen für die allgemeine Benutzung der Fahrzeuge, die mit Befestigungssysteme ISOFIX vorgesehen sind, genehmigt.

Es dient für die als ISOFIX genehmigten Positionen (gem. dem Fahrzeugsbuch) laut der Kinderstuhlkategorie und der Befestigungsvorrichtung. Wenden Sie sich im Zweifelsfall entweder an den Hersteller des Rückhaltesystems oder an den Fahrzeughersteller.

Die Größenklasse ISOFIX für jede Vorrichtung wird als Klasse C und Klasse D geplant.

<b>Produkt</b>	Kinderautostuhl
<b>Dient für Kinder</b>	unter 13 Kg
<b>Massengruppe</b>	Gruppe 0+
<b>Materialien:</b>	Kunststoff, Metall
<b>Patent Nr.</b>	anhängige Patente

## HINWEISE

- ! Vor dem Kauf prüfen Sie bitte, ob dieser Autositz in Ihrem Fahrzeug anpassend aufgestellt werden kann.
- ! KEIN Autositz für Kinder kann den maximalen Schutz bei Unfall nicht gewährleisten. Trotzdem, eine entsprechende Verwendung des Autositzes für Kinder wird das Risiko einer schweren Verletzung oder des Todes seines Kindes vermindern.
- ! Dieser Kinderstuhl dient NUR für Kinder mit einer Gewicht unter 13 Kg.
- ! Verwenden Sie nicht oder stellen Sie diesen Autositz für Kinder nicht ein, wenn Sie im Voraus die Bedienungsanleitung nicht gelesen haben oder nicht verstanden haben.
- ! Stellen Sie diesen Autositz für Kinder ohne die Bedienungseinleitungen zu beachten, weil Sie Ihr Kind in schwerem oder tödlichem Gefahr bringen können.
- ! Lassen Sie Ihr Kind unbeaufsichtigt während seines Sitzen in dem Autositz nicht.
- ! Ändern Sie dieser Autositz für Kinder in keiner Weise oder verwenden Sie es mit Teilen von anderen Herstellern nicht.
- ! Verwenden Sie dieses Autositz für Kinder nicht, wenn es einen Schaden zeigt oder wenn verschiedenen Teile aus seiner Zusammenheit fehlen.
- ! Ziehen Sie das Kind mit großen Kleidungen nicht an, weil es die sichere Setzung des Kindes mit den Gurten des Schultergeschirrs und dem Fußgurt verhindern kann.
- ! Lassen Sie dieser Autositz oder andere mit den Gurten unversicherten Teilen in ihrem Fahrzeug nicht, weil ein Autositz für Kinder, der nicht sicher positioniert ist, eingeworfen werden kann und die Fahrgäste zu einem schweren Bogen, plötzlichen Aufenthalt oder Zusammenstoß verletzt werden können.
- ! Platzieren Sie den Autositz nicht in einer Sitzposition, wo ein aktiver Front-Airbag installiert ist. Es können schwere Verletzungen oder auch Tod entstehen. Für mehrere Informationen lesen Sie die Bedienungsanleitungen Ihres Fahrzeuges durch.

## HINWEISE

- ! Verwenden Sie nie einen gebrauchten Kindersitz oder Autokindersitz für den Sie alle Details nicht kennen, weil es Strukturschaden besitzen kann, die die Sicherheit Ihres Kindes in Gefahr bringen können.
- ! Verwenden Sie nie Seile oder andere Ersatzteilen, um den Autositz in dem Fahrzeug zu versichern oder um das Kind in Sicherheit zu setzen. Verwenden Sie nur den Gurt oder das ISOFIX System, um den Autositz in dem Fahrzeug in Sicherheit zu stellen.
- ! Verwenden Sie diesen Autositz ohne die Stuhlhülle und die innere Bekleidung nicht.
- ! Verwenden Sie für diesen Kinderautositz andere Artikeln als die empfohlenen Kissen.
- ! Die Stuhlhülle und die innere Bekleidung sollen nur mit denen Artikeln, die von dem Hersteller empfohlen wurden, ersetzt werden. Die Stuhlhülle und die innere Bekleidung sind Bestandteil der Leistung des Autositzes für Kinder.
- ! Stellen Sie sich sicher, dass der Autositz in so einer Weise aufgestellt wurde, dass keiner Teil in Kontakt mit den beweglichen Stühlen oder die Türen eintritt.
- ! Verwenden Sie diesen Autositz nicht mehr, wenn es einen Unfall, auch einen kleinen Unfall, entstanden ist. Ersetzen Sie jede Spur eines Schadens wegen eines Unfalls, wenn es sichtbar ist.
- ! Beseitigen Sie diesen Kindersitz auf dem Autositz, wenn es unsachgemäß verwendet wird.
- ! Bitten Sie den Lieferanten um Rat in Bezug auf die Wartung, Reparatur und Ersatz eines Teils.
- ! Um das Risiko eines Herabfallen zu vermeiden, setzen Sie das Kind in dem Autositz unter Sicherheitsbedingungen, indem Sie den Sicherheitsgurt verwenden, auch wenn der Sitz nicht in dem Auto sich befindet.
- ! Vor der Beförderung des Kindersitzes treffen Sie Maßnahmen in Bezug auf die Sicherheitsbedingungen des Kindes, indem Sie den Sicherheitsgurt verwenden und sich sicherstellen, dass der Griff in vertikaler Stellung sachgemäß gesperrt ist.

## HINWEISE

- ! Um eine schwere Verletzung und auch den Tod zu vermeiden, setzen Sie den Kinderwagen nie auf einem hochgestellten Sitz mit dem Kind innerhalb.
- ! Die Teile dieses Sitzes müssen keineswegs geschmiert werden.
- ! Setzen Sie das Kind in Sicherheit in dem Autositz, auch wenn Sie kürzere Fahrten machen wollen. Diese sind die meisten Unfallfälle.
- ! Verwenden Sie diesen Autositz über 5 Jahren vom Kaufdatum nicht mehr, weil die Teilen im Laufe der Zeit oder wegen des Sonneneinflusses sich beschädigen können und es kann sein, dass bei einem Unfall sich unsachgemäß verhalten kann.
- ! Bitte bewahren Sie diesen Autositz weg von dem Sonnenlicht, ansonsten kann es eine zu heiße Umwelt für die Kinderhaut verursacht werden.
- ! Prüfen Sie die ISOFIX Führungsteile in Bezug auf Verunreinigungen und ggf. putzen Sie diese. Die Verunreinigungen, der Staub, die Nörungspartikeln können die Fiabilität dieser Teile beschädigen.
- ! Setzen Sie Gegenstände in dem Bereich des Halters vor der Unterlage nicht.
- ! Die richtige Installation ist nur durch einen 3-Pkt-Sicherheitsgurt für Erwachsene oder durch Verwendung der ISOFIX Verbindungsstücke erlaubt. Die gemischte Verwendung des Sicherheitsgurt mit ISOFIX wird nicht gestatten.
- ! R die in der Anleitung beschriebenen und am Kindersitz markierten Last tragenden Kontaktpunkte verwenden.



# Montagehinweise

siehe Abbildungen ① - ④

- ! Legen Sie diesen Autositz für Kinder auf den Autositzen mit in 2 Pkt. einziehbaren Sicherheitsgurten nicht. ①
- ! Es dient NUR für die Sitze der Fahrzeuge mit in 3 Pkt einziehbarem Sicherheitsgurt (mit oder ohne Unterlage) ② und mit Befestigungspunkten ISOFIX mit UNTERLAGE. ③

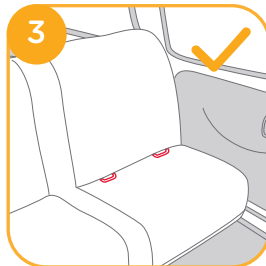
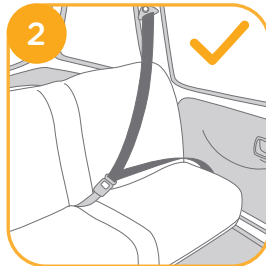
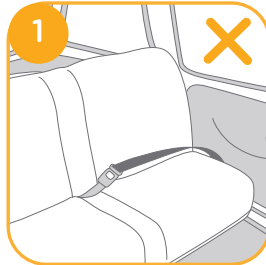

- ! Legen Sie diesen Autositz auf Sitzen, die seitlich oder nach Hinten gegenüber der Fahrtrichtung des Fahrzeuges positioniert werden. ④ -1
- ! Stellen Sie kein Autositz umgekehrt gerichtet auf einem Vordersitz mit Airbag ④ -2 Es können schwere Verletzungen oder auch Tod entstehen. Für mehrere Informationen lesen Sie die Bedienungsanleitungen Ihres Fahrzeuges durch.
- ! Es wird die Installation dieses Kinderfahrzeugsitz auf dem hinteren Sattel des Fahrzeuges. ④ -3
- ! Stellen Sie dieser Autositz für Kinder auf den Sitzen, die während der Installation nicht standfest sind, nicht ein.

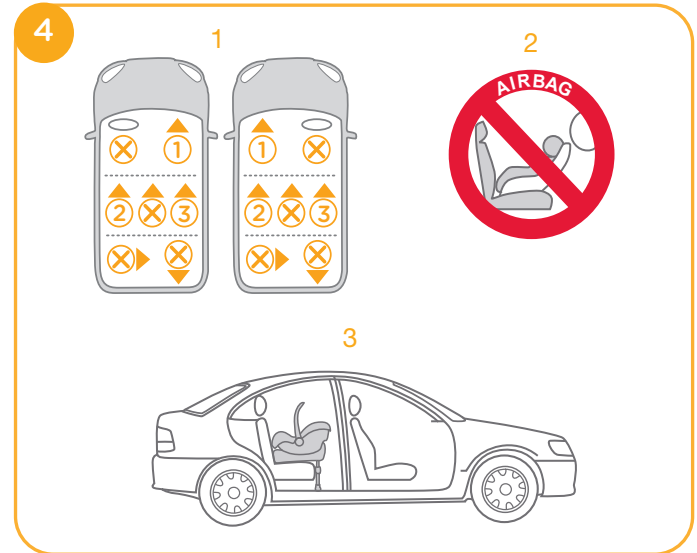

# Montage des Autositzes für Kinder

siehe Abbildungen 5 - 17

## a. Montage mit 3-Pkt-Gurt

siehe Abbildungen 5 - 11

- 1 Lösen Sie den Halter von dem Lagerfach aus. 5
- 2 Nach Aufstellung der Unterlage auf dem Autositz, drücken Sie den Regelknopf des Halters, um den Halter bis Boden auszudehnen 6, wenn der Anzeiger zeigt Grün, es heisst dass es richtig eingestellt wurde. Wenn es rot zeigt, wurde es nicht richtig eingestellt. 6 -3  
! Die Lehne hat 24 Positionen. Wenn der Anzeiger des Halters Rot zeigt, stellt den Halter in einer fehlerhaften Stelle.  
! Stellen Sie sich sicher, dass der Halter unter Sicherheitsbedingungen befestigt wurde, wobei Sie den Vorderteil der Unterlage drücken.
- 3 Öffnen Sie die Sperre und richten Sie den Sicherheitsgurt des Fahrzeuges durch die Gurtöffnung 7 -1 und sperren Sie es in der Schnalle 7 -2.
- 4 Befestigen Sie den Sicherheitsgurt des Fahrzeuges so lange wie möglich, prüfen Sie es ob es los oder gedreht ist. Schließen Sie die Sperrung ab. 7 -3  
! Prüfen Sie ob der Sicherheitsgurt sich bewegt, indem Sie stark die Unterlage ziehen oder drücken. Wenn der Gurt los oder länger wird, wiederholen Sie das Verfahrne.

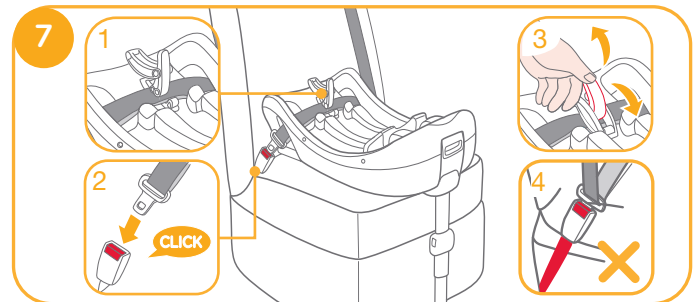
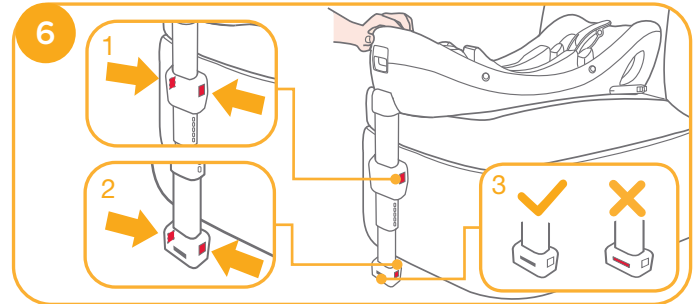
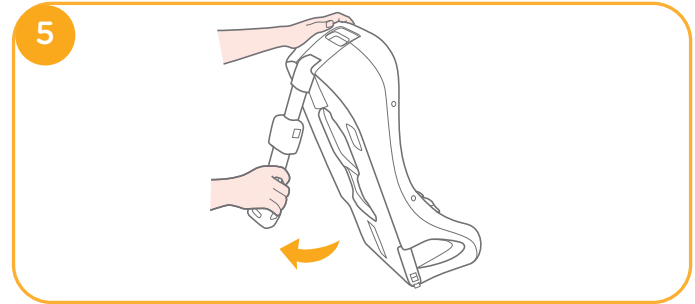

Die installierte Unterlage wird im **8** dargestellt.

! Stellen Sie sich sicher, dass es kein Raum zwischen dem Stuhl und der inneren Seite der Unterlage gibt.

! Der Sicherheitsgurt muss unter der Sperrung und nicht über der Sperrung geführt werden. **8 -1**

! Der Sicherheitsgurt muss in der Schnalle gesperrt werden. **8 -2**

! Der Halter muss richtig installiert werden, beachten Sie den Grün Anzeiger. **8 -3**

5. Drücken Sie den Autositz nach der Unterlage **9**, wenn der Autositz sicher gestellt wurde, wird den Anzeiger des Autositzes Grün zeigen. Wenn der Sitz nicht die Sicherheitsbedingungen erfüllt, wird den Anzeiger Rot anzeigen. **10**

! Ziehen Sie den Autositz aus, um sich sicherzustellen, dass es gut in der Unterlage befestigt wurde.



6. Um den Autositz zu befreien, ziehen Sie den Autositz aus während Sie die Lösetaste des Autositz betreiben. **11**

## b Installation mit dem ISOFIX System

siehe Abbildungen **12 - 17**

1. Lösen Sie den Halter von dem Lagerfach aus. **5**
2. Befestigen Sie die Führungsschienen ISOFIX mit den Befestigungspunkten ISOFIX. **12**

Die Führungsschienen ISOFIX können die Oberfläche des Autositzes von Drehen schützen. Diese können auch die ISOFIX Verbindungsstücke führen.

3. Drehen Sie die Verbindungsstücke ISOFIX zu 180 Grad bis diese in der Richtung der Führungsschienen ISOFIX stehen. **13**

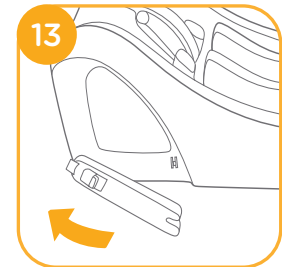
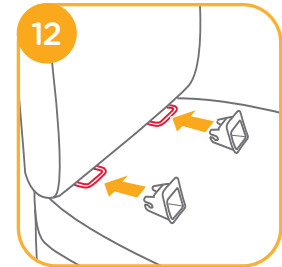

4. Setzen Sie die Verbindungsstücke ISOFIX in Reihe mit den ISOFIX Schienen und danach befestigen Sie die beiden Verbindungsstücke ISOFIX in den Befestigungspunkten ISOFIX. **14**

! Stellen Sie sich sicher, dass die beiden Verbindungsstücke ISOFIX sicher zu deren Befestigungspunkte ISOFIX stehen. Es sollten zwei Geräusche gehört werden und die Farbe der Anzeiger der beiden Verbindungsstücke ISOFIX Grün sein soll. **14 -1**

! Prüfen Sie ob die Unterlage sicher ist, indem Sie von den beiden Verbindungsstücken ISOFIX ziehen.

5. Bitte lesen Sie den 2. Schritt in Abteilung a durch. Die Installation mit 3-Pkt-Gurt für die Regelung des Halters.

Die zusammenbaute Unterlage wird im **15** dargestellt.

! Die Verbindungsstücke ISOFIX müssen zu allen Befestigungspunkten ISOFIX beigelegt und gesperrt sein. **15 -1**

! Der Halter muss richtig installiert werden, beachten Sie den Grünen Anzeiger. **15 -2**

6. Bitte lesen Sie den 5, 6. Schritt in Abteilung a durch. Die Installation mit 3-Pkt-Gurt für die Verwendung des Autositzes für Kinder.

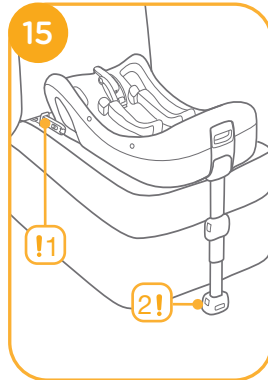
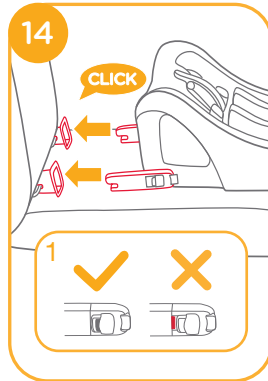

7. Zur Entriegelung der ISOFIX-Konnektoren gehen Sie wie folgt vor  
Im ersten **16 -1**, Schritt betätigen Sie den Sicherungsknopf **16 -2**, halten diesen gedrückt (System ist entsichert) und betätigten gleichzeitig den seitlichen Entriegelungsknopf am ISOFIX-Konnektor **16**.

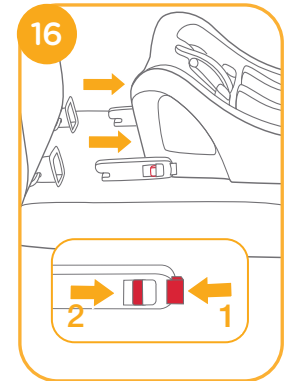

8. Drücken Sie auf den ISOFIX-Freigabeknopf, um die ISOFIX-Vorrichtung zusammenzuklappen. **17**

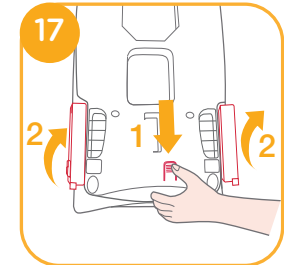

## NL Welkom bij Joie™

Gefeliciteerd dat u nu lid bent van de Joie-familie! Het doet ons veel genoegen om deel te kunnen uitmaken van uw reis met uw kleintje. Bij het reizen met het Joie Gemm™ en Juva babyzitje maakt u gebruik van een volledig gecertificeerd babyzitje met een hoge kwaliteit van de groep 0+. Dit product is geschikt voor gebruik met kinderen die minder dan 13 kg wegen (ongeveer 1,5 jaar of jonger). Lees deze handleiding zorgvuldig en volg elke stap om voor een comfortabele rit en de beste bescherming van uw kind te zorgen.

Dit babyzitje is goedgekeurd volgens Europese verordening nr. 44, reeks 04 van wijzigingen. Lees alle aanwijzingen in deze handleiding voordat u het product opzet en gebruikt.

## Gaarne te bevestigen

Dit babyzitje kan worden geïnstalleerd met een intrekbare 3-punts veiligheidsgordel goedgekeurd overeenkomstig ECE R16 of een gelijksoortige norm, OF in voertuigen voorzien van een ISOFIX-verankerings-systeem.

## Voet

Deze instructies beschrijven het gebruik van de babydraagmodule en de voet. Mogelijk moet u de voet apart aanschaffen.

**! BELANGRIJK: BEWAREN VOOR LATER GEBRUIK. LEES DIT ZORGVULDIG DOOR**

Bewaar deze handleiding altijd bij het babyzitje. Bewaar de handleiding in het bewaarvak onderin de voet (indien aanwezig).

Bezoek ons op [joiebaby.com](http://joiebaby.com) om handleidingen te downloaden, meer opwindende producten van Joie te bekijken en uw babyzitje te registreren.

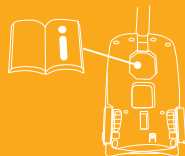

## Noodgeval

Bij een noodsituatie of een ongeluk is het heel belangrijk om uw kind direct te laten verzorgen met eerste hulp en medische behandeling.

## Productinformatie

### i. voor stoeltje met voet

1. Het Joie babyzitje met voet is een 'semi-universeel ISOFIX klasse C en D kinderzitje' en moet gemonteerd worden met een 3-punts gordel voor volwassenenen goedgekeurd volgens ECE R16 of met de ISOFIX-aansluitingen.
2. Neem in geval van twijfel contact op met de fabrikant of de verkoper.

 Voor installatie met 3-puntsgordel

Het is geschikt voor auto's voorzien van een intrekbare 3-punts veiligheidsgordel. Stoelposities in andere auto's kunnen eveneens geschikt zijn voor dit babyzitje. Neem in geval van twijfel contact op met de fabrikant of de verkoper.

 Voor installatie met het ISOFIX-systeem

Dit is een babyzitje voor het ISOFIX SYSTEEM. Het is goedgekeurd volgens verordening 44, reeks amendementen 04, voor algemeen gebruik in auto's uitgerust met ISOFIX-verankeringsystemen.

Het is geschikt voor voertuigen met posities die zijn goedgekeurd als ISOFIX-posities (zoals beschreven in het handboek van het voertuig), afhankelijk van de categorie van het babyzitje en van de bevestiging. Neem in geval van twijfel contact op met de fabrikant of de verkoper van het babyzitje.

De ISOFIX-groottesklasse waarvoor dit zitje is bedoeld, is C en D.

<b>Product</b>	Babyzitje
<b>Geslacht voor</b>	Gewicht kind onder 13kg.
<b>Massagroep</b>	Groep 0+
<b>Materialen</b>	Plastic, metaal
<b>Patentnr.</b>	Patenten aangevraagd

## WAARSCHUWING

- ! Controleer voordat u dit babyzitje koopt of u het in uw auto kunt installeren.
- ! GEEN ENKEL babyzitje biedt volledige bescherming tegen letsel bij een ongeluk. Maar het juiste gebruik van het babyzitje vermindert het risico van ernstig letsel of de dood.
- ! Dit babyzitje is UITSLUITEND bedoeld voor een kind dat minder dan 13 kg weegt.
- ! Alle riemen van het babyzitje en de autostoel moeten worden strakgetrokken maar niet gedraaid.
- ! Installeer dit babyzitje NIET zonder de aanwijzingen en waarschuwingen in deze handleiding te volgen, anders brengt u uw kind ernstig in gevaar.
- ! Laat uw kind NOOIT zonder toezicht achter in het babyzitje.
- ! Breng GEEN veranderingen aan dit babyzitje aan en gebruik het niet in combinatie met onderdelen van andere fabrikanten
- ! Gebruik dit babyzitje NIET als het beschadigd is of als onderdelen ontbreken.
- ! Kleed uw kind NIET in te ruimzittende kleding, omdat dit kan voorkomen dat uw kind goed en stevig wordt vastgezet met de schoudergordels en de kruisriem tussen de benen.
- ! Laat dit kinderzitje NIET los of niet goed bevestigd in de auto staan omdat een niet goed vastgezet babyzitje rondgeslingerd kan worden en de inzittenden kan verwonden bij een scherpe bocht, plotseling remmen of een botsing.
- ! Plaats het zitje niet rechtop als een actieve airbag voorin is geïnstalleerd. Dit kan de dood of ernstig letsel als gevolg hebben. Zie de handleiding van het voertuig voor meer informatie.
- ! Gebruik NOOIT een tweedehands babyzitje of een babyzitje waarvan u de afkomst niet kent, omdat deze structurele schade kan bevatten die de veiligheid van uw kind in gevaar brengt.

## WAARSCHUWING

- ! Gebruik NOOIT touwen of andere vervangingsmiddelen om het babyzitje in de auto vast te zetten of het kind in het babyzitje vast te maken. Gebruik alleen de autogordels of het ISOFIX-systeem om het babyzitje in de auto vast te zetten.
- ! Gebruik dit babyzitje NIET zonder de zachte onderdelen.
- ! Plaats ALLEEN de aanbevolen binnenkussens in dit babyzitje.
- ! De afdekking van het zitje en de binnenvoering mogen alleen worden vervangen door onderdelen die door de fabrikant worden aangeraden. De zachte onderdelen vormen een belangrijk onderdeel van de werking van het babyzitje.
- ! Zorg ervoor dat het babyzitje op zo'n manier geïnstalleerd wordt dat onderdelen niet in de weg zitten bij verplaatsbare stoelen of bij de werking van autodeuren.
- ! Gebruik dit babyzitje NIET nadat het bij een ongeluk betrokken is geweest, zelfs niet bij een klein ongeluk. Vervang het direct, omdat er onzichtbare structurele schade kan zijn ontstaan door de botsing.
- ! Haal het babyzitje uit de auto als het niet regelmatig gebruikt wordt.
- ! Neem contact op met de distributeur over onderhoud, reparaties en vervangen van onderdelen.
- ! Om uit het zitje vallen te vermijden, moet u het kind altijd met de veiligheidsgordels vastmaken als u het in het babyzitje zet, ook als het zitje zich niet in het auto bevindt.
- ! Voordat u het babyzitje met de hand draagt, moet u ervoor zorgen dat het kind vastzit met de veiligheidsgordels en dat het handvat goed is vergrendeld in een verticale stand.
- ! Om ernstig letsel of de dood te vermijden, moet u het babyzitje NOOT op een hogere stoel plaatsen terwijl het kind erin zit.
- ! De onderdelen van dit babyzitje mogen niet worden ingevet.
- ! Zet het kind altijd vast in het kinderzitje, zelfs op korte tochtjes, omdat daarbij de meeste ongelukken plaatsvinden.

## WAARSCHUWING

- ! Gebruik dit babyzitje NIET langer dan 5 jaar na de aankoopdatum, omdat de kwaliteit van de onderdelen na verloop van tijd minder wordt, of door blootstelling aan zonlicht, zodat een ongeluk ernstige gevolgen kan hebben.
- ! Houd dit babyzitje uit de buurt van zonlicht, anders kan het te heet worden voor de huid van uw kind. Raak het kinderzitje altijd aan voordat u het kind erin plaatst.
- ! Controleer de ISOFIX-geleiders regelmatig op vuil en maak ze zo nodig schoon. De betrouwbaarheid loopt terug door het binnendringen van vuil, stof, voedselresten, enz.
- ! Nadat uw kind in dit babyzitje is geplaatst, moet u de veiligheidsriem goed gebruiken en ervoor zorgen dat elke middelriem laag wordt gedragen zodat het bekken goed vastzit.
- ! Plaats GEEN voorwerpen in het beengebied voor de voet.
- ! Gebruik GEEN andere lastdragende contactpunten dan degene die in de aanwijzingen worden beschreven en die op het kinderzitje zijn aangegeven.

# Installatiekwesties

zie afbeeldingen ① - ④

! NIET het babyzitje installeren op autostoelen met een heupgordel.

①

! Dit babyzitje is **UITSLUITEND** geschikt voor autostoelen met een 3-punts intrekbare veiligheidsgordel (met of zonder voet) ②, en voor ISOFIX-ankerpunten **MET** de voet. ③

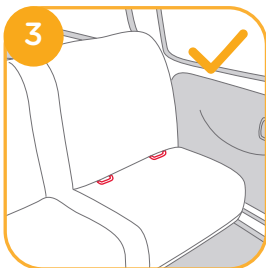
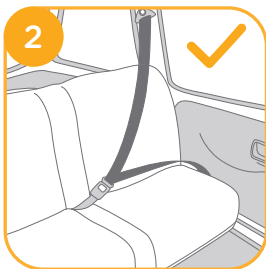
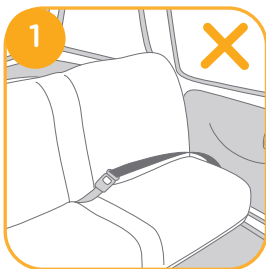

! Installeer dit babyzitje **NIET** op stoelen die opzij of naar achteren kijken ten opzichte van de rijrichting van het voertuig. ④ -1

! Plaats een achteruit kijkend zitje **NIET** op een voorstoel met een airbag ④ -2, omdat dit overlijden of ernstig letsel kan veroorzaken. Zie de handleiding van het voertuig voor meer informatie.

! Aanbevolen wordt om dit babyzitje op de autostoel achter te plaatsen. ④ -3

! Installeer het babyzitje **NIET** op autostoelen die tijdens de installatie bewegen.

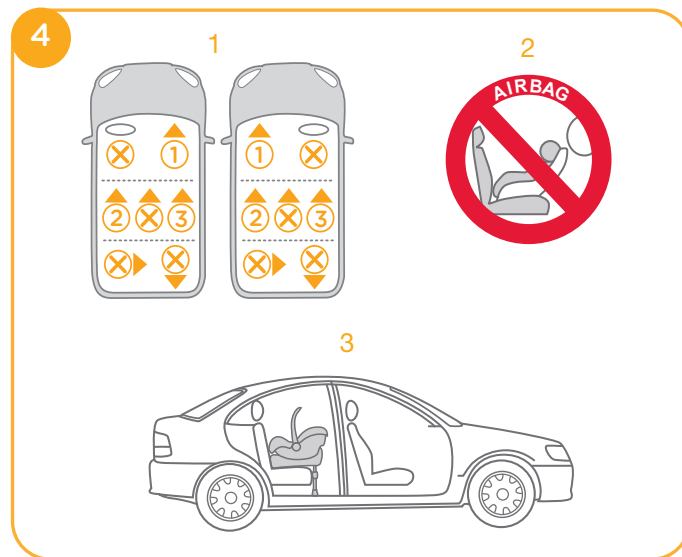



# Installatie met voet

zie afbeeldingen 5 - 17

## a. Installatie met driepuntsgordel

zie afbeeldingen 5 - 11

1. Vouw de steunvoet uit het opslagvak. 5
2. Nadat de voet op de stoel is geplaatst, moet u de steunvoet op de vloer laten zakken 6. Als de indicator voor de steunvoet groen wordt, is hij goed geplaatst; rood betekent dat hij onjuist is geplaatst. 6 -3

! De steunvoet heeft 24 standen. Als de steunvoetindicator rood is, betekent dit dat de steunvoet in de verkeerde stand staat.

! Controleer of de steunvoet vastzit door op de voorkant van de voet te drukken.

! Knijp de ontgrendelknop van de steunvoet in en kort de steunvoet in naar boven.

3. Open de vergrendeling en geleid de autogordel door het gordelpad 7 -1, en maak deze vast in de gesp. 7 -2
4. Maak de autogordel zo stevig mogelijk vast terwijl u de voet omlaag drukt, en controleer of hij niet los zit of gedraaid is. Sluit de vergrendeling. 7 -3

! Het kinderzitje kan niet worden gebruikt als de gesp van de veiligheidsriem (vrouwelijke gespkant) te lang is om het voetstuk veilig vast te zetten. 7 -4

! Controleer of de veiligheidsgordel niet beweegt door hard aan de voet te trekken. Herhaal de procedure als de riem lossier of vaster komt.

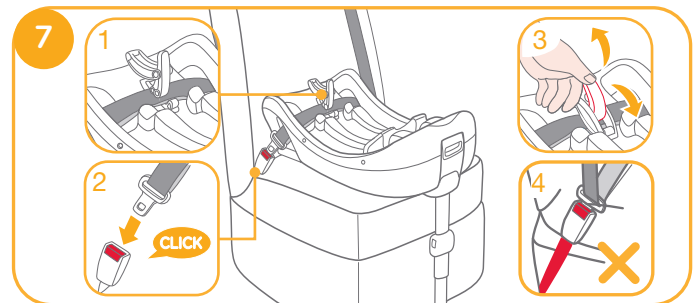
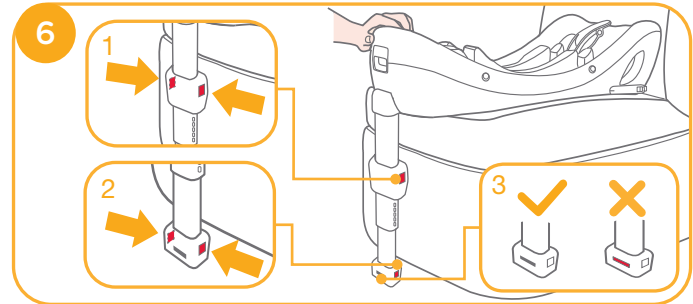
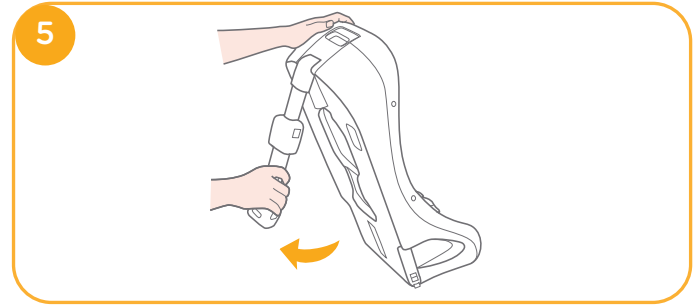

De gemonteerde voet is afgebeeld in 8.

- ! Controleer of er geen ruimte is tussen de autostoel en de onderkant van de voet.
- ! De veiligheidsriem moet onder de grendel door gaan, niet er overheen. 8 -1
- ! De veiligheidsgordel moet vastzitten in de gespsluiting. 8 -2
- ! De steunvoet moet goed zijn geplaatst en de indicator moet groen zijn. 8 -3

5. Druk het zitje omlaag in de voet 9.

Als het zitje goed vastzit, is de vergrendelingsindicator voor het zitje groen. Als het babyzitje niet goed vast zit, is de indicator rood. 10

! Trek de babydraagmodule omhoog om te controleren of deze goed vast zit op de voet.

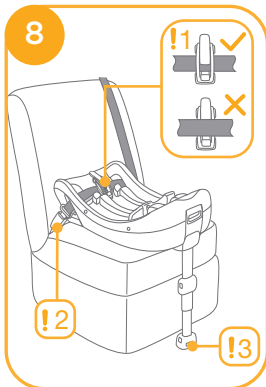

6. Om de babydraagmodule vrij te geven, trekt u de babydraagmodule omhoog terwijl u de knop voor vrijgave van de babydraagmodule indrukt. 11

## b. Voor installatie met het ISOFIX-systeem

zie afbeeldingen 12 - 17

1. Vouw de steunvoet uit het opslagvak. 5
2. Voorzie de ISOFIX-geleiders van de ISOFIX-ankerpunten. 12

De ISOFIX-geleiders voorkomen dat het oppervlak van de autostoel gescheurd wordt. Ze kunnen tevens de ISOFIX-aansluitingen geleiden.

3. Draai de ISOFIX-aansluitingen 180 graden tot ze in de richting van de ISOFIX-geleiders wijzen. 13

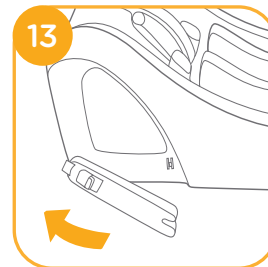
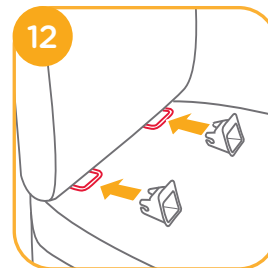

4. Lijn de ISOFIX-aansluitingen uit met de ISOFIX-ankerpunten en klik beide ISOFIX-aansluitingen in de ISOFIX-ankerpunten. **14**

! Controleer of beide ISOFIX-aansluitingen stevig vast zitten aan hun ISOFIX-ankerpunten. De kleur van de indicatoren op beide ISOFIX-connectoren moet volledig groen zijn. **14 -1**

! Controleer of de voet goed vast zit door aan beide ISOFIX-connectoren te trekken.

5. Zie stap 2 in sectie 'a. Installatie met 3-puntsgordel' voor het afstellen van de steunvoet.

De volledig gemonteerde voet is afgebeeld in **15**

! De ISOFIX-aansluitingen moeten worden aangesloten en vergrendeld in de ISOFIX-ankerpunten. **15 -1**

! De steunvoet moet goed zijn geplaatst en de indicator moet groen zijn. **15 -2**

6. Zie stap 5-6 in sectie 'a. Installatie met 3-puntsgordel' voor het gebruik van de babydraagmodule.

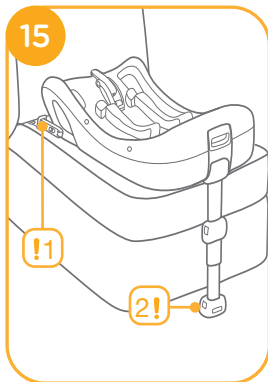
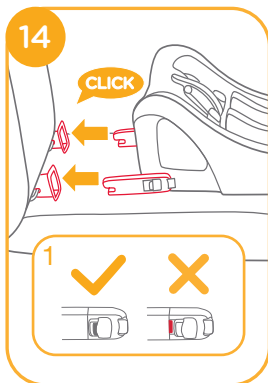

7. Om de voet te verwijderen, drukt u de tweede vergrendelingsknop **16 -1** eerst in en daarna knop **16 -2** op de ISOFIX-aansluitingen voordat u de voet van de autostoel verwijdert. **16**

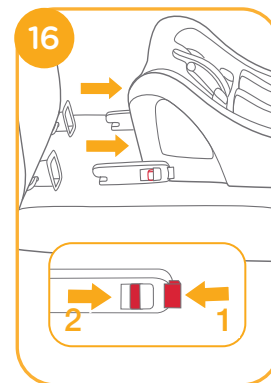

8. Druk op de ISOFIX-ontgrendelknop om de ISOFIX op te vouwen. **17**

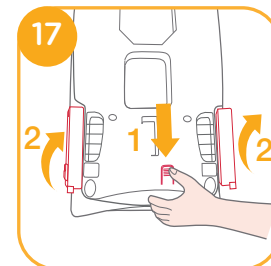

## IT Benvenuti Joie™

Complimenti per avete diventato parte della famiglia Joie! Siamo molto felici di partecipare al paseggio con il vostro bambino. Mentre passeggiate con Joie Gemm™ & Juva si utilizza un carello per bambini di alta qualità, completamente certificato con Gruppo 0+ di sicurezza. Questo prodotto è adatto per l'uso per un bambino con un peso sotto 13 kg (Circa 1 anno e mezzo o meno). Leggete attentamente questo manuale e seguite ogni passo per assicurare un paseggio confortevole e la migliore protezione per il vostro bambino.

Il seggiolino per auto è approvato dal Consiglio europeo n. 44, serie 04 di emendamenti. Si prega di leggere tutte le istruzioni contenute in questo manuale prima di installare e utilizzare il prodotto.

### Si prega di confermare

Questo seggiolino per auto per bambini può essere installato utilizzando una cintura di sicurezza per adulti retrattile a 3 punti approvata dalla ECE R16 o uno standard simile O Nei veicoli con sistemi di ritenuta ISOFIX

### Base

Queste istruzioni sono l'uso del seggiolino auto e la base. Si prega di tenere il manuale a portata di mano per un futuro riferimento.

**IMPORTANTE: CONSERVARE IL MANUALE PER UN RIFERIMENTO FUTURO. SI PREGA DI LEGGERE ATTENTAMENTE.**

Guardate sempre il manuale nel vano portaoggetti sulla parte inferiore della base.

Accedere Joiebaby.com per scaricare libri, guardare i prodotti più interessanti Joie e registrare il seggiolino per auto.

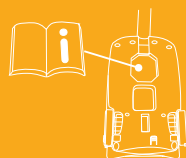

## Urgenza

In caso di emergenza o incidente, è molto importante per il vostro bambino di ricevere immediatamente pronto soccorso e assistenza medica.

## Informazioni sul prodotto

### i. per seggiolino con base

Il seggiolino auto Joie con base è un " supporto per bambini semi universale ISOFIX, Classe C e Classe D" e deve essere inserito utilizzando una cintura di sicurezza per adulti a 3 punti approvata dalla ECE R16 o utilizzando pezzi di connessione ISOFIX. Si prega di fare riferimento alla informazione sui veicoli dal retro.

### Per installare con cintura a 3 punti

Sarà adatto per veicoli con cintura di sicurezza a scomparsa in 3 punti. Le posizioni del seggiolino in altre auto può essere opportune per inserire questo supporto per i bambini. In caso di dubbio, consultare il produttore o il fornitore di assistenza che i bambini.

### Per l'installazione con ISOFIX

Questo è un sistema ISOFIX di supporto per bambini. È approvato da parte della Regola n. 44, serie 04 di emendamenti per l'utilizzo generale su veicoli dotati con sistema di fissaggio ISOFIX.

Sarà adeguato con le posizioni autorizzate come posizioni ISOFIX (come specificato nel manuale del veicolo), seconda della categoria di seggiolino per bambini e il dispositivo di fissaggio. In caso di dubbi, consultare il produttore del sistema di ritenuta per bambini o il produttore del veicolo.

La classe di dimensione ISOFIX per ogni dispositivo è stato progettata come una classe C e una classe D.

<b>Prodotto</b>	Seggiolino auto per bambini
<b>Adatto per</b>	Bambino di peso inferiore a 13 kg
<b>Gruppo di tabella</b>	Gruppo 0+
<b>Materiale</b>	Plastica, metallo
<b>Brevetto n.</b>	In attesa di brevetto

## AVVERTENZE

- ! Prima di acquistare, si prega di controllare se questo seggiolino può essere installato correttamente nel suo veicolo.
- ! NESSUN seggiolino per auto per bambini non può garantire una protezione totale in caso di incidente. Tuttavia, l'uso corretto del seggiolino auto per bambini riduce il rischio di lesioni gravi o la morte del vostro bambino.
- ! Questo seggiolino per bambini è stato progettato solo per un bambino di peso inferiore a 13 kg.
- ! NON usate o installate questo seggiolino auto per bambini, se non avete letto prima e non avete capito le istruzioni contenute in questo manuale e il manuale d'uso per il vostro veicolo
- ! NON installate questo seggiolino auto per bambini senza rispettare le istruzioni contenute in questo manuale perché si può mettere il bambino di fronte a un rischio di lesioni gravi o addirittura letali.
- ! Non lasciate mai il bambino incustodito, mentre è nel seggiolino auto.
- ! NON modificate in alcun modo questo seggiolino auto o utilizzate questo seggiolino con parti da altri produttori.
- ! NON usate questo seggiolino auto per bambini se ha danni o alcune parti mancanti della sua struttura.
- ! Non vestite il vostro bambino con vestiti che sono sciolti / hanno grandi dimensioni perché possono impedire di mettere il bambino in sicurezza con le cinture della imbracatura per spalla e la cintura che viene posizionata tra le gambe.
- ! NON lasciate questo seggiolino auto per bambini o altre parti senza essere assicurati con le cinture del suo veicolo, perché un seggiolino auto per bambini che non è posizionato in condizioni di sicurezza potrebbe essere gettato e può provocare lesioni ad una curva difficile ai passeggeri in caso di frenate e tamponamenti.
- ! Non posizionare il seggiolino per auto nei sedili in cui è installato un airbag anteriore attivo. Ci potrebbe causare lesioni gravi o addirittura letali. Per ulteriori informazioni si prega di consultare il manuale d'uso del suo veicolo

## AVVERTENZE

- ! Non utilizzate mai un seggiolino auto per bambini di seconda mano o un seggiolino auto per bambini sul quale non si conoscono tutti i dettagli in quanto può avere difetti strutturali che potrebbero compromettere la sicurezza del suo bambino
- ! Non usate mai corde o eventuali sostituti ai fini di assicurare il seggiolino nel veicolo o per posizionare il bambino in condizioni di sicurezza nel seggiolino per auto. Utilizzate solo la cintura di sicurezza o il sistema ISOFIX per posizionare seggiolino auto nel veicolo in condizioni di sicurezza.
- ! NON usate questo seggiolino auto senza copertura per sedile e fodera interna.
- ! NON usate per questo seggiolino auto per bambini altri elementi che cuscini interni raccomandati.
- ! Il rivestimento per seggiolino e il rivestimento interno non dovrebbe essere sostituite da altri articoli che non sono raccomandati dal produttore. Il rivestimento del seggiolino e il rivestimento interno è parte integrante della prestazione della prestazione del seggiolino auto per bambini.
- ! Assicuratevi che il seggiolino per auto è installato in modo tale che nessuna delle parti non viene in contatto con il sedile mobile o le porte del veicolo.
- ! NON continuate utilizzare questo seggiolino per auto se ci fosse qualsiasi tipo di incidente, anche uno minore. Sostituite immediatamente che è visibile, qualsiasi segno di danno strutturale dall'incidente.
- ! Rimuovete questo seggiolino auto per bambini dal sedile del veicolo, se non viene utilizzato correttamente.
- ! Consultate il fornitore in materia di manutenzioni, riparazioni e sostituzioni di eventuali parti.

## AVVERTENZE

- ! Per evitare il rischio di una caduta, posizionate sempre il bambino nel seggiolino auto in modo sicuro utilizzando le cinture di sicurezza anche quando il seggiolino non è a bordo del veicolo.
- ! Prima di trasportare il seggiolino per bambini, prendete indicazioni riguardanti le condizioni di sicurezza per bambini utilizzando le cinture di sicurezza e fare in modo che la maniglia sia correttamente bloccato in posizione verticale.
- ! Per evitare lesioni gravi o addirittura la morte, non mettere mai il carello per bambini su un seggiolino che è posto su un piano rialzato con il bambino in interiore.
- ! Le parti del seggiolino non devono essere in alcun modo lubrificate.
- ! Inserite il bambino al sicuro nel seggiolino auto, anche quando si ha a che fare viaggi brevi, dal momento che questi sono i casi in cui si verifica la maggior parte degli incidenti.
- ! NON usate questo seggiolino per auto per più di cinque anni a decorrere della data di acquisto perché i componenti dovrebbero essere danneggiati nel corso del tempo o a causa di esposizione alla luce solare e non può reagire adeguatamente in caso di incidente.

## Le preoccupazioni per l'installazione

vedere le immagini 1 - 4

! Non installate questo seggiolino auto per bambini sul sedile del veicolo con la cintura di sicurezza a scomparsa in 2 punti senza base. 1

! Questo seggiolino auto per bambini è adatto solo per sedile dei veicoli con cintura di sicurezza riavvolgitore a 3 punti (con o senza base) 2 e con punti di fissaggio ISOFIX con base. 3

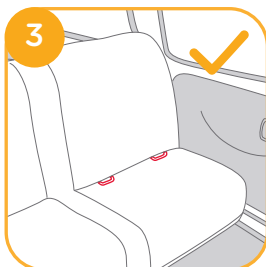
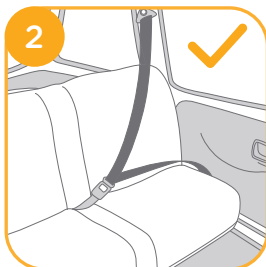
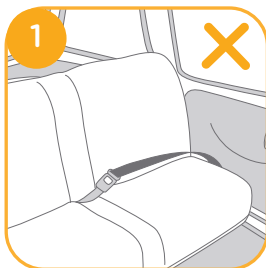

! Non installate questo seggiolino auto per bambini su sedili dei veicoli che sono posizionati lateralmente o indietro nella direzione di marcia del veicolo. 4 -1

! Non posizionate il seggiolino auto di fronte sul sedile anteriore che ha l'airbag 4 -2, perché può causare seri danni o addirittura la morte. Per ulteriori informazioni si prega di consultare il manuale d'uso del veicolo.

! Si raccomanda di installare questo seggiolino auto per bambini sul sedile posteriore della macchina. 4 -3

! Non installare questo seggiolino per auto per bambini sui sedili del veicolo che non sono stabile durante l'installazione.

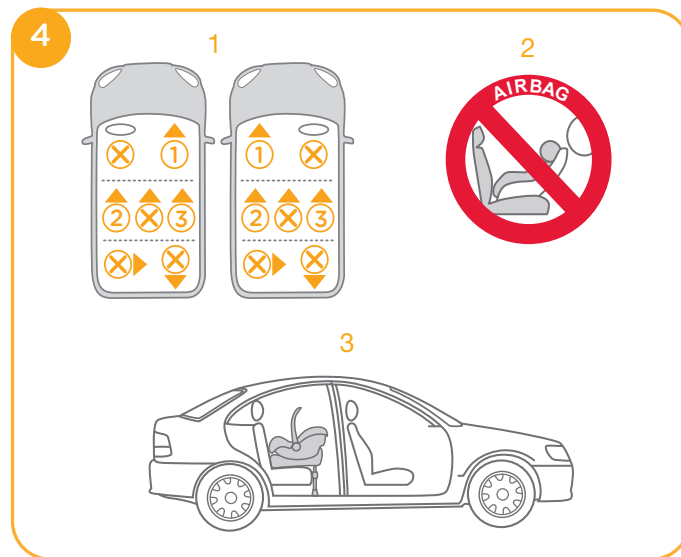

# Installazione del seggiolino per auto per bambini

vedere le immagini 5 - 17

## a. Installazione con cintura a 3 punti

vedere le immagini 5 - 11

1. Aprite il scomparto portaoggetti. 5
2. Dopo aver posizionato la base del sedile per veicolo, tirate l'interruttore del sostegno per estendere il supporto a terra 6, se l'indicatore del supporto è verde significa che è stato installato correttamente, il colore rosso indica che non è stato installato correttamente. 6 -3  
**!** Il supporto ha 24 posizioni. Quando l'indicatore del supporto mostra il colore rosso, ciò significa che il supporto è in posizione errata.  
**!** Assicuratevi che il supporto è fissato in modo sicuro premendo sulla parte anteriore della base.
3. Aprite il blocco e orientate la cintura di sicurezza del veicolo attraverso l'area della cintura 7 -1 e bloccate nella fibbia 7 -2.
4. Fissate la cintura di sicurezza del veicolo, per quanto possibile, mentre premete la base e verificate se non è allentata o attorcigliata. Chiudete la serratura. 7 -3

**!** Controllate se la cintura di sicurezza non si muove tirando e premendo forte la base. Se la cintura è allentata o si tratta, ripetete la procedura.

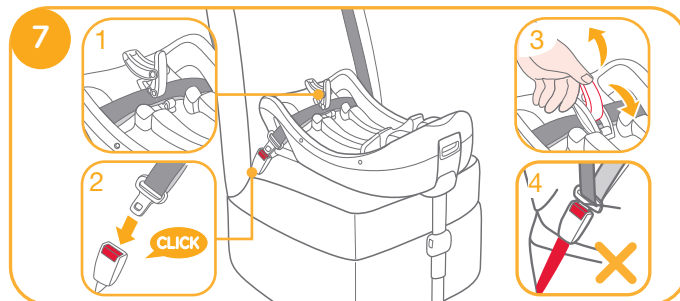
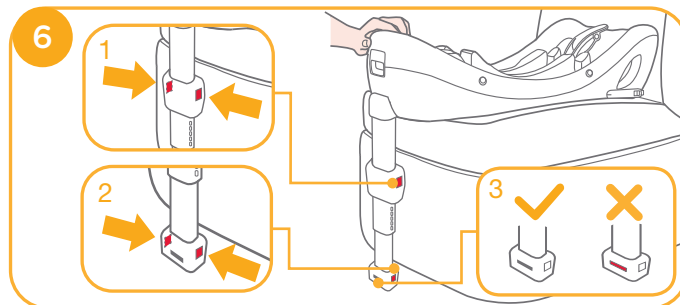



La base installata è mostrata in 8.

! Si prega di assicurarsi che non è spazio tra il sedile e la parte inferiore della base.

! La cintura di sicurezza deve passare sotto il blocco, non sopra il blocco. 8 -1

pentru a vă asigura că este fixat bine în bază.

! La cintura di sicurezza deva essere bloccata nella fibbia. 8 -2

! Il supporto deve essere installato correttamente con il indicatore verde. 8 -3

5. Premete il seggiolino per auto nella base 9, se il seggiolino è fissato in modo sicuro l'indicatore del seggiolino è verde. Se il seggiolino non è fissato in modo sicuro, l'indicatore visualizza rosso. 10

! Tirare il seggiolino per auto per assicurarsi che si basa fermamente.

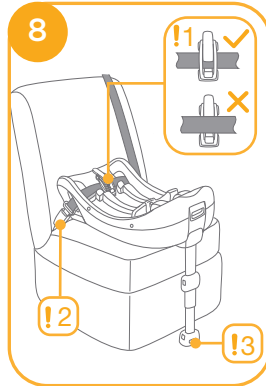

6. Per rilasciare il seggiolino per auto, tirate il seggiolino durante il funzionamento del pulsante di rilascio per il seggiolino auto. 11

## b. Installazione con ISOFIX

vedere le immagini 12 - 17

1. Aprite il scomparto portaoggetti. 6
2. Fissate le guide ISOFIX con punti di attacco ISOFIX. 12

Le guide ISOFIX possono proteggere la superficie del sedile del veicolo di torsione. Possono anche guidare i elementi di collegamento ISOFIX.

3. Ruotate i connettori ISOFIX di 180 gradi fino quando si trovano nelle guide ISOFIX. 13

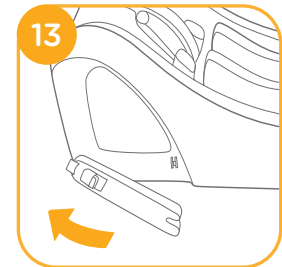
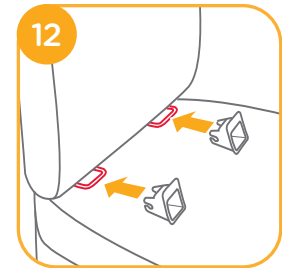
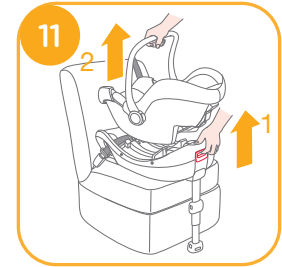

4. Posizionate le parti di collegamento ISOFIX con le guide ISOFIX e fissate con rumore entrambe le parti di collegamento ISOFIX nei punti di di montaggio ISOFIX. 14

! Assicuratevi che entrambe le parti di collegamento ISOFIX siano ben fissate nei punti di connessione ISOFIX. Dovreste sentirsi due rumori e il colore degli indicatori su entrambe le parti di collegamento ISOFIX devono essere verde. 14 -1

! Controllate se la base è installata in modo sicuro tirando le entrambe parti di collegamento ISOFIX.

5. Vă rugăm să consultați etapa 2 din secțiunea 'a'. Instalarea cu centura în 3 puncte' pentru reglarea suportului. Si prega di vedere il punto 2 della sezione 'a'. Installazione con cintura a 3 punti ' per la regolazione del supporto.

La base completamente assemblata è mostrata nella 15.

! I connettori ISOFIX devono essere fissati e bloccati nei punti di montaggio ISOFIX. 15 -1

! Il supporto deve essere installato correttamente con il indicatore verde. 15 -2

6. Si prega di vedere la fase 5, 6 della sezione 'a'. Installazione con cintura a 3 punti per utilizzare il seggiolino per auto per i bambini.

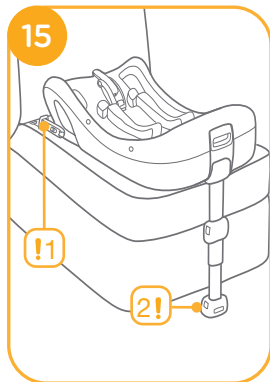
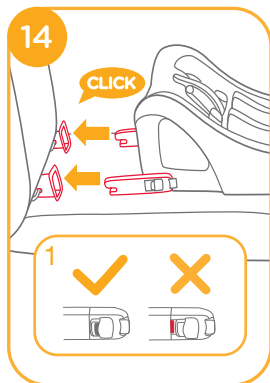

7. Per rimuovere la base, premere prima il pulsante di blocco secondario 16 -1 e quindi il pulsante 16 -2 sui ISOFIX connettori della cintura prima di rimuovere la base dal sedile del veicolo 16.

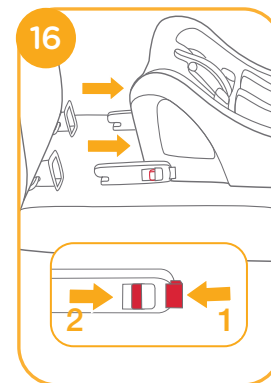

8. Premere il pulsante di rilascio ISOFIX per piegare gli attacchi ISOFIX. 17

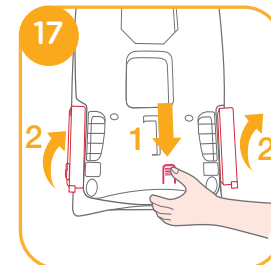

## TR Hosgeldiniz Joie™

Joie ailesine girdiginiz icin tebrik ederiz . Cocugunuzun beraber sizin seyhatina paylasmak icin cok heyecanliyiz. Joie Gemm™ & Juva cocugu oto koltugun seyhah ettiğiniz zaman , yuksek kaliteli bir cocuk oto koltugu sectiniz ve O+ Emniyet grubunda tam onayli bir urun kullaniyorsunuz. Bu urun 13 Kg altindan bulunan cocuguklari icin uretilmis ( yakasik 1 bucuk iyi veya daha cocukler icin). Lutfen bu kilavuz dikkatle okunun ve konforlu ve garantili bir seyhahati cocuguna saglanmasi icin yazilan yum adimlar gecirin.

Cocuk oto koltugun No. 44 Avrupa Kuralina onayli 04 degisiklikler serisi ile beraber. Urun kullanmadan once onun ile ilgili tum bilgileri okuyun.

### Lufen konfirme edin

Isbu cocugu oto koltugu, ECE R16 onayili buyuklerin icin 3 nokta geri cekilebilir bir kemer kullanilarak monte edebilirsiniz veya ona benzenen standartli bir kemer. ISOFIX sabitleme sistemleri bulunan otomobiler icinden.Bu talimatlarin, cocuguk oto koltugun ve temelini kullanmasini aciklaniyor .

### Taban

Kullanim kilavuzunu ileride referans olarak kullanmak uzere saklayiniz **ONEMLI: KULLANIM KILAVUZUNU ILERIDE REFERANS OLARAK KULLANMAK UZERE SAKLAYINIZ. COK DIKKATLE OKUNUN.**

Kullanma Kilavuzu her zaman temelini asagidaki depolanma yerin tarafindan saklanin.

Klavuzlarin yuklenmesi icin Joiebabay.com adresine ziyaret edin ve daha fazla Joie ilgili urunleri gorun, ve sizin cocugun oto koltugun kayitlerin yapin.

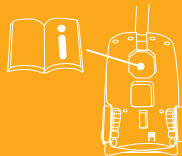

## Acil

Acil ve kaza durumlarda, ilk once cocugunuz bakin ve ilk yardim ve tedavi vermek cok onemlidir.

## Urun ile ilgili bilgiler

### i. temel ile beraber koltugu icin

Joie temel ile oto koltugun cocuguklar icin bir C ve D sinifi ISOFIX evrensel yari bir destek oluyor ve yetiskinler icin bir 3 noktali emniyet kemeri ECE R16 onayli olan veya ISOFIX bagalanma parcalarin kullanmasini gerekiyor. Arkadan olan araclarini ile ilgili bilgiler lutfen bakin

#### 3 noktali kemeri montaji icin

3 nokta geri cekilebilir bir kemerlerin olan otomobilerin icin uygun oluyor. Baska arabalarda sandaliye pozisyonlarin cocugu oto koltugun birlestirmesi icin uygun olabilir . Eger anlasmalar olursa ozaman ya uretici ya da

urunun satigin tucarin ile irtibat kurun

#### ISOFIX sistemiyle olan montaji

Isbu bir COCUGUKALRIN ICIN DESTEKLI BIR ISOFIX SITEMI OLUYOR. Avrupa Kuralina no. 44, 04 degisiklikler serisi ile beraber onayli ISOFIX sabitleme sistemiyle olan araclarini icin . Onaylanan ISOFIX pozisyonlarına uygun olacak( otomobil kullanma kilavuzuna detayli yaziligina gore) cocugun koltuk kategorisini ve sabitleme

cihazına göre . Kuşku duyulması durumunda, ya çocuk koltuğu üreticisi ya da araç üreticisine danışın.

ISOFIX olcu sinifi her cihaz için C ve D sinifi olarak tasarlanmis.

<b>Urun</b>	Cocugu oto koltugu
<b>Uygunluk</b>	13 kg altinda cocuguklarin için
<b>Agirlik Grubu</b>	0+ Grubu
<b>Malzeme</b>	Plastik, Demir ve kumas
<b>Patent no.</b>	Alinmak durumda

## UYARILAR

- ! Almadan önce, isbu koltuk sizin otomobile uygun bir şekilde monte edilebilir araştırmaya yapın.
- ! Olabilen kazalar için HIC BIR oto koltugun için maksimu koruma garantisi verilmez. Buna rağmen, cocugun oto koltugunu uygun bir şekilde kullandigin zaman sizin cocugun agir yaralanma ve olumunu onlemeye bilir.
- ! Bu cocugun oto koltugu SAGDECE 13 Kg altinda olan cocuguklarin için tasarlanims.
- ! Isbu kullanma kilavuzundan ve sizin otomobile ait kullanma kilavuzunun yazilan talimatların okunmadiginiz ve anlanmadiginiz zaman bu cocugun oto koltugun monte ve kullanma ETMEYİN.
- ! Isbu kullanma kilavuzun talimatların uygulanmadigin zaman bu cocugu oto koltugu monte etmeyin cunku sizin cocuguna agir yaralanma ve olumune riskleri acabilir.
- ! Cocugu oto koltugun icinden bulundugun zaman ASLA, cocugu yanliz brakmayin.
- ! Isbu cocugu oto koltugun degisiklikler yapmain ve baska ureticilerden yapila yedep parcalar kullanmain.
- ! Eger bir bozukluk veya eksik parca varsa, isbu cocugun oto koltugun KULLANMAIN
- ! Sizin cocuguklarin buyuk/genislik elbiselerin giydirmeyin cunku bunun için omuz için dizdin kemerlerin ve ayarkların arasında kemerin bagalanmasini, emniyetli bir şekilde koymamaniza olabilir.
- ! NU Otomobil icinden kemer ile baglanmayan cocugu oto koltugu ve diger parcalr brakmayin, cunku emniyetli bir şekilde biro to koltugu koyunmadiginiz zaman tehlikeli virajlarda, hemen bir durdurmaya veya bir carpmaya oldugun zaman firlatabilir ve yolculuklara agir yaralanabilir.

## UYARILAR

- ! Araç koltuğunu, etkin bir ön hava yastığının olduğu koltuk konumlarına yerleştirmeyin. Daha fazla bilgi almak için sizing otomobilin kullanma kılavuzunun okuyun.
- ! İkinci elde olan bir çocuğu oto koltuğun veya çocuğu oto koltuğun kullanma talimatların bilmediğin zaman kullanmayın, çünkü yapı bozuklukların olabilir ve sizin çocuğun hayatın tehlikeliye sokabilir.
- ! Oto koltuğun sabitleme için iplerin veya bunlara benzeyen şeylerin kullanmayın veya emniyetki sekide çocuğunuz koltukle koymak için. Emniyetli bir şekilde otomobil içinde koltuğun bagalanması için sadece emniyet kemeri veya ISOFIX sistemini kullanın.
- ! İşbu oto koltuğun sandalyenin ortusu olmadan ve iç astarı olmadan kullanmayın.
- ! Tavsiye edilen iç yastıkların disinden işbu çocuğun oto koltuğunda başka bir yastığı kullanmayın.
- ! Sandalye ortusu ve iç astarı sadece üreticinin tavsiye edilen ürünlerine değişebilir. Çocuk oto koltuğun performansı için koltuk ortusu ve iç astarı ayrılmaz bir parçasını oluşturun.
- ! Oynayan sandalyelerle veya kapılar ile temas halinde olmayan oto koltuğu böyle bir şekilde monte edildiğine emin olun.
- ! Herhangi bir kaza olduğuna küçük olsa bile işbu oto koltuğunu kullanmayın. Kazadan bozulan parçaları, hemen görüldükten sonra, oto parçaları değiştirin.
- ! Uygun bir şekilde kullanmadığınız zaman işbu çocuğu oto koltuğu otomobil sandalyesinden hemen çıkartılın.
- ! Bakım, onarım ve yedek parçaların değişiklikler için tüccarı ile irtibat kurun..
- ! Düşme riskini önlemek için emniyetli şartlarda çocuğun oto koltuğuna emniyet dizginlerinin bağalanması koyun ve araç koltuğu, araç içinde olmadığı zaman bile.

## UYARILAR

- ! Çocuk koltuğunun taşınmadan önce, güvenlik dizginini kullanılarak çocuğun güvenceleri alın ve kolu düzgün dik kilitli olduğundan emin olun.
- ! Ağır yaralanma ve ölümü önlemek için, ASLA, çocuk için arabanın yükseltilmiş yüzey üzerine bir koltuk çocuğu yerleştirilmez koymayın .
- ! Otomobil koltuğu parçalarının herhangi bir şekilde yağlanmaması gerekiyor.
- ! Kısa yolu olduğun zaman bile, oto koltuğunun içinden güvenilir bir şekilde çocuğun koyun, çünkü kazaların çoğu nedeni bunu olur.
- ! Alındıktan itibaren işbu oto koltuğu en fazla 5 yıl kullanın, çünkü parçaları bozabilir veya güneşe fazla kaldığı zaman bozabilir ve bir kaza olduğun zaman uygun çalışmaması nedeni olabilir.
- ! İşbu oto koltuğun güneşten uzak tutun, yoksa sizin çocuğunuz derini için çok sıcak bir çevre olabilir.
- ! Rehberlik için ISOFIX parçaları sık sık kontrol edin, ve eğer gerekirse bunların temizlenin. Güvenliliğini toz, yemek ve kirliliklerin penetrasyonuna zarar getirebilir.
- ! Temelin onunda bulunan çerçeve alanında hiç bir şey koymayın.
- ! Doğru montajı, etkinler için 3 noktalı bir emniyet kemeri veya ISO-FIX bağalanma parçalarının kullandığınız zaman uygun oluyor. Emniyet kemeri ISOFIX ile beraber kullanmasını yasaktır.
- ! Gebruik GEEN andere belaste contactpunten dan die worden omschreven in de instructies en die worden gemarkeerd in het kinderzitje.

## Montaj edilme dikkatleri

bkz. görüntü 1 - 4

! Temeli olmayan 2 noktali geri çekilebilir kemerleri olan araçlarda isbu cocugu oto koltugun monte edilmeyin. 1

! Isbu cocugu oto koltugun sagdece 3 noktali geri çekilebilir araçların için tasarlanmış( temeli olan veya olmayan) 2 ve temeli olan ISOFIX sabitleme noktalarında. 3

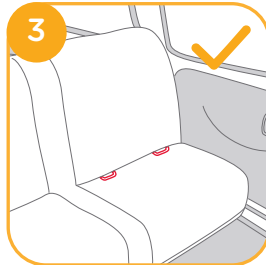
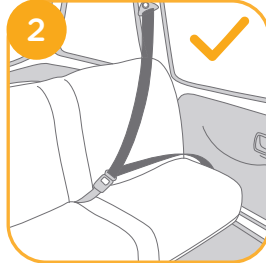
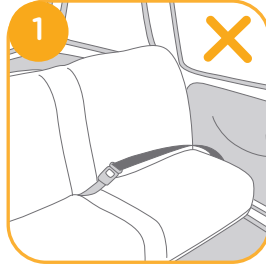

- ! Isbu cocugu oto koltugun yanda olan otomobil koltuklerine ya da geri aracın surus yonunde giden montaj etmeyin. 4 -1
- ! Onde bulunan bir koltuk ile ve Airbag in olan arabalarda, oto koltugunun ters koymmayin 4 -2 Agir yaralamalar veya olumunu yol acabilir. Daha fazla bilgi almak için sizing otomobilin kullanma kilavuzunun okuyun.
- ! Isbu cocuk oto koltugun otomobilin arka koltuklerine mntej etmesini tavsi edilir. 4 -3
- ! Montaj edildiğın sırasında otomobilin koltuklerin üzerine cocugu oto koltugu monte edilmeyin.

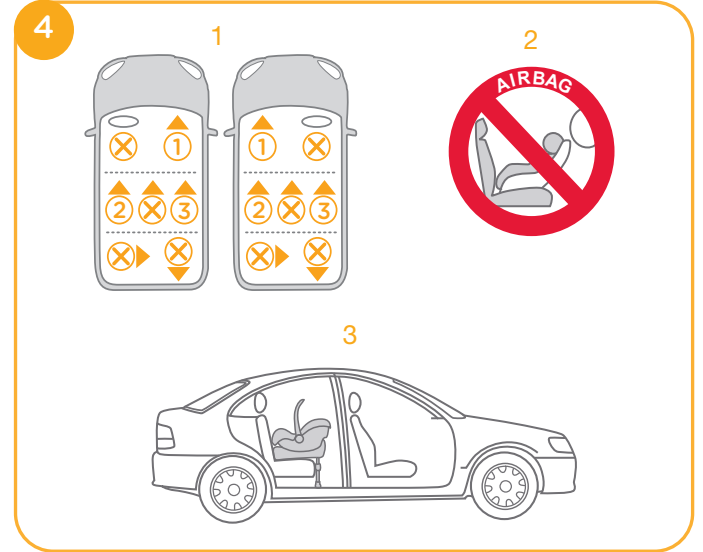

## Cocugu oto koltugun montaji

bkz. görüntü 5 - 17

a. 3 noktali kemeri ile montaji etmesini.

bkz. görüntü 5 - 11

1. Depolanma yerinde olan çerçevesi acin . 5
2. Otomobilin koltugune temelini koyduktan sonra, destegi zemin a kadar uzatmasını için destegi ayarlanma düğmesini bastirin 6, ve destegin göstergesi yeşil rengi gösterdiğin zaman demek destek doğru mente edildiğine veya kırmızı rengi gösterdiğin zaman yanlış şekilde mente edildiğine demektir. 6 -3
- ! Destek 24 pozisyonu var. Destek göstergesi kırmızı rengi gösterdiğin zaman demek destek yanlış bir pozisyona olduğuna demektir.
- ! Temelin ön tarafta bastırarak, destegin emniyetli şartlarda sabitleştirildiğine emin olun.
3. Blokenin açilin ve otomobilin emniyet kemerin kemer boşluğuna yönlendirin 7 -1 gibi ve toka içinden bloke edin 7 -2.
4. Bastırıldığı an olabinceye kadar otobilin emniyet kemerinin sabitleştirin ve zayıfladığına ve bukulmuş olmamasına kontrol edin. Ve bloke kapatın. 7 -3
- ! Temelin sert çekin ve bastırarak emniyet kemerin oynamadığına kontrol edin. Eğer kemer zayıfladığı zaman ve uzatıldığı zaman proseduru tekrarlayın.

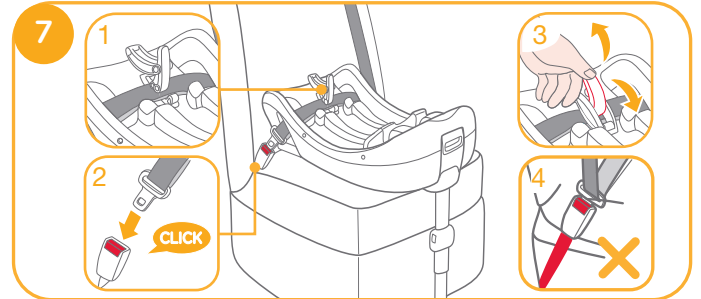
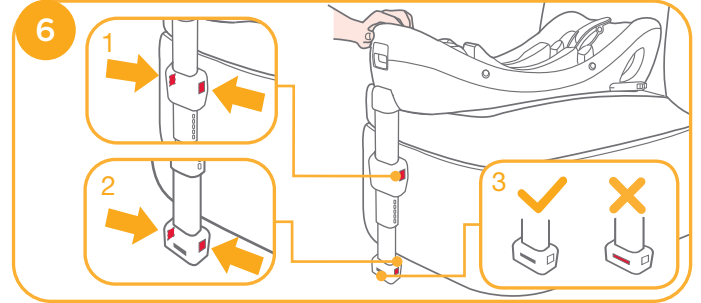

Monte edilen temel 8 gibi olması gerekiyor.

! Sandalye ve temelin aşağıdaki yerin arasında boşluk bir yeri olmadığına emin olun.

! Emniyet kemerin bloke altında geçmesi gerekiyor yani bloke üzerinde değil. 8 -1

! Emniyet kemeri toka içinden bloke edilmesi gerekiyor. 8 -2

! Destek doğru montaj edilmesini gerekiyor, ve gösterge yeril rengi olmasına gerekiyor. 8 -3

5. otomobil koltuğunu temel tarafından batırın 9, ve eğer koltuğun emniyetli şartlarda sabitlediğiniz zaman o zaman otomobil göstergesi yeşil rengi olacak. Emniyetsiz şartlarda sabitlediğiniz zaman, otomobil göstergesi kırmızı yanacak. 10

! Temelde iyi sabitlediğine kontrol etmesi için oto koltuğunu çekin.

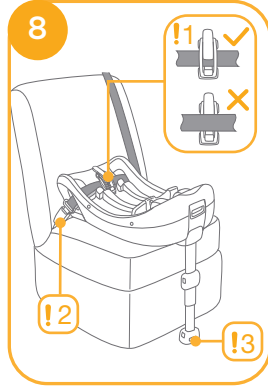

6. Oto koltuğunu serbest brakması için, oto koltuğun serbest brakmak için düğmesi bastırdığınız zaman oto koltuğunu çekirin 11

## b. ISOFIX sistemiyle montaj edilmesi

bkz. görüntü 12 - 17

1. Depolanma kısmında desteği için 5

2. ISOFIX rehberlik rayların ISOFIX bağalanma noktaları ile sabitleştirin 12.

ISOFIX rehberlik rayları, döndürmek için otomobilin yüzeylerini koruyabilir. Aynı anda bunların ISOFIX bağalanma parçaları için rehberlik olabilir.

3. 180 derece a kadar ISOFIX bağalanma parçalarını çevirin, bunların ISOFIX rehberlik raylarının yönüne gelinceye kadar 13

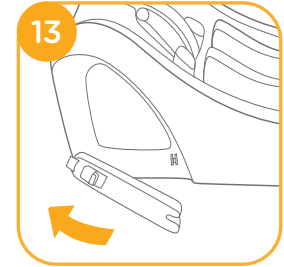
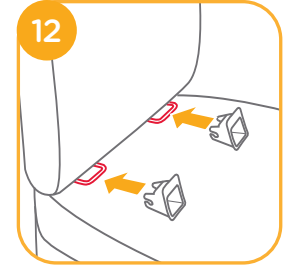



4. ISOFIX bagalanma parcalari ISOFIX raylarin ile beraber siralayin ve sonrada sesle ISOFIX bagalanma parcalari ISOFIX bagalanma noktalarinda sabitlestin. 14

! ISOFIX bagalanma parcalari , ISOFIX baganlanma noktalarda kesin sabitletirildigine emin olun. Eger boyle oldugun zamanda iki ses duymasina gerekiyor ve ISOFIX bagalanma parcalarin göstergelerinin rengi yesil olmasina gerekiyor. 14 -1

! Temelin emniyetli bir sekilde ontaj ettiginde emin olak icin her iki ISOFIX bagalanma parclarin cekin.

5. Destek ayarlanmasi icin „3 noktali kemerin montaji” 2. nci etap lutfen okuyun.

15 gibi temelin montajini oluyor.

! ISOFIX bagalanma parclarin ISOFIX sabitletme noktalarinda eklenmesi ve bloke edilmesi . 15 -1

! Destegin montaji dogru olmasina ve yesil gostergesi yanmasini gerekiyor. 15 -2

6. Cocugu oto koltugu kullanmasi icin „3 noktali kemerin montaji” 3. nci etap lutfen okuyun.

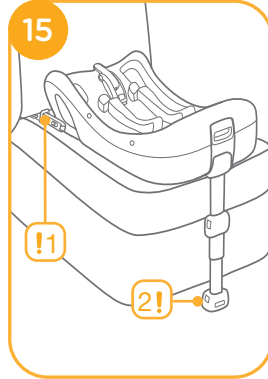
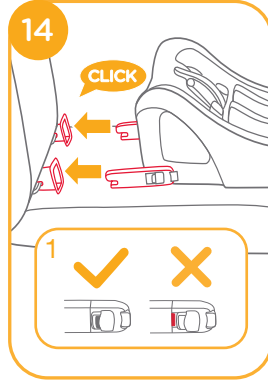

7. Koltuğu çıkarmak için Desteği çıkarmak için 16, önce ikincil kilit açma düğmesine, ardından da desteği araç koltuğundan ayırmadan önce ISOFIX bağlayıcılarındaki düğmeye basın. 16 -1 & 16 -2

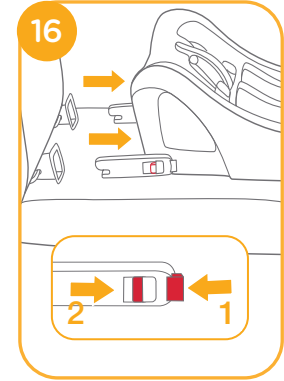

8. ISOFIX'i katlamak için ISOFIX serbest bırakma düğmesine basın. 17

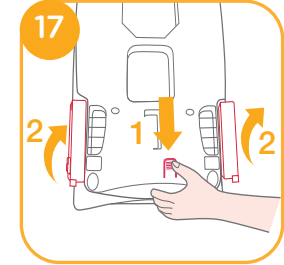

## SE Välkommen till Joie™

Gratulerar till att bli en del i Joie-familjen! Vi är mycket entusiastiska till att bli en del av din resa med det lilla barnet. Vid resa med Joie GEMM™ babyskydd använder du en högkvalitativ, fullt certifierad säkerhetsgrupp 0+ babyskydd. Denna produkt är lämplig att använda för barn som väger under 13 kg (Cirka 1,5 ar eller yngre). Läs nogra igenom denna bruksanvisning och följ alla steg för att garantera en komfortabel resa och det bästa skyddet för ditt barn.

Detta babyskydd är godkänt enligt Europeisk bestämmelse nr 44, O4-serien med ändringar. Läs igenom alla instruktionerna i denna bruksanvisning innan produkten installeras och används.

### Bekräfta

Detta babyskydd kan installeras med ett trepunkts vuxenbälte som godkänts enligt ECE R16 eller liknande standard.  
ELLER I fordon med ISOFIX förankringssystem.

Dessa instruktioner visar användningen av denna bilbarnsstol och bas för spädbarn.

Dessa instruktioner visar användningen av babyskydd och bas. Behåll denna bruksanvisning för framtida referens.

**VIKTIGT: SPARA FÖR FRAMTIDA REFERENS. LÄS IGENOM NOGA.**

Förvara alltid bruksanvisningen i förvaringsfacket på undersidan av basen.

Besök oss på [joiebaby.com](http://joiebaby.com) för att ladda ned bruksanvisningar, se fler spännande Joie-produkter och registrera din bilstol.

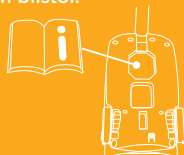

## Nödläge

Vid nödfall eller olyckor är det mycket viktigt att barnet får första hjälpen och medicinsk behandling omedelbart.

## Produktinformation

### i. för säte med bas

Joie babyskydd med bas är en "Semiuniversell ISOFIX klass C och D-bilbarnstol" och skall fästas med ett trepunkts vuxenbilbälte som godkänts med ECE R16 eller ISOFIX-anslutningarna. Se informationen om fordonsmontering på baksidan av denna bruksanvisning.

#### För installation med trepunktsbälte

Den passar i fordon med indragbart trepunktsbälte. Sätens placering i andra bilar kan också vara lämpliga för att installera babyskyddet. Vid tveksamheter, rådfråga antingen bilbarnstolens tillverkare eller återförsäljaren.

## För installation med ISOFIX-system

Detta är ett ISOFIX-SYSTEM FÖR BILBARNSTOL. Den är godkänd enligt bestämmelse nr. 44, 04-serierna med tillägg för allmänt bruk i fordon utrustade med ISOFIX fästsystem.

Den passar i fordon med positioner som godkänts som ISOFIX-positioner (såsom anges i fordonets bruksanvisning), beroende på kategori av bilbarnstol och fästpunkter.

ISOFIX storleksklass som denna enhet är avsedd för är C och D.

<b>Produkt</b>	Babyskydd
<b>Lämplig för</b>	Barn som väger under 13 kg
<b>Massgrupp</b>	Grupp 0+
<b>Material</b>	Plast, metall
<b>Patentnr.</b>	Patent under ansökan

## VARNINGAR

- ! Kontrollera innan du köper detta babyskydd, att det kan installeras korrekt i ditt fordon.
- ! INGET babyskydd kan garantera fullt skydd från skador vid en krock. Emellertid kommer korrekt användning av detta babyskydd att minska risken för allvarliga skador eller dödsfall för ditt barn.
- ! Detta babyskydd är ENDAST avsett för ett barn som väger under 13 kg.
- ! Använd INTE eller installera detta babyskydd innan du läst och förstått instruktionerna i denna bruksanvisning och i fordonets bruksanvisning.
- ! Installera INTE detta babyskydd utan att följa instruktionerna i denna bruksanvisning eftersom du annars kan utsätta ditt barn för allvarliga skaderisker eller dödsfall.
- ! Lämna ALDRIG barnet utan uppsikt när barnet sitter i babyskyddet.
- ! Gör INGA modifieringar på detta babyskydd eller använd det med komponentdelar från andra tillverkare.
- ! Använd INTE detta babyskydd om det är skadat eller om delar saknas.
- ! Låt INTE ditt barn bära stora/för stora kläder eftersom dessa kan förhindra att barnet sitter säkert och korrekt fastspänt med axelremarna och klykan mellan benen.
- ! Lämna INTE detta babyskydd eller andra föremål obältade eller ej fastsatta i fordonet eftersom dessa kan kastas runt och skada passagerare vid skarpa svängar, plötsliga stopp eller krock.
- ! Placera inte detta babyskydd där det finns en aktiv frontairbag installerad. Dödsfall eller allvarliga skador kan uppstå. Se fordonets bruksanvisning för ytterligare information.

## VARNINGAR

- ! Använd ALDRIG ett begagnat babyskydd eller ett babyskydd som du inte känner till eftersom de kan ha strukturella skador som riskerar barnets säkerhet.
- ! Använd ALDRIG rep eller annat för att fästa babyskyddet i fordonet eller för att säkra barnet i babyskyddet. Använd endast fordonets bälte eller ISOFIX-systemet för att fästa babyskyddet i fordonet.
- ! Använd INTE detta babyskydd utan stolsskyddet och inre kuddar.
- ! Placera INTE något annat än de rekommenderade inre kuddarna i detta babyskydd.
- ! Bilstolsskyddet och inre kuddarna skall inte ersättas med något annat förutom det som rekommenderas av tillverkaren. Sätesskyddet och inre kuddarna utgör en integrerad del av prestandan för babyskyddet.
- ! Se till att babyskyddet är installerat på ett sådant sätt att inga delar av det störs av rörliga säten eller användning av fordonets dörrar.
- ! Använd INTE detta babyskydd efter att det varit med någon typ av krock, även en mindre krock. Byt omedelbart eftersom det kan finnas osynliga, strukturella skador från krocken.
- ! Ta bort detta babyskydd från fordonet när det inte skall användas regelbundet.
- ! Rådfråga återförsäljaren beträffande frågor om underhåll, reparation och byte av delar.
- ! För att undvika risken att barnet faller ur babyskyddet skall barnet alltid använda säkerhetssele när barnet är placerat i babyskyddet, även när babyskyddet inte är i fordonet.
- ! Innan barnet bärs i babyskyddet, se till att barnet är fastspänt i säkerhetssele och att handtaget är korrekt låst i vertikal position.

## VARNINGAR

- ! För att undvika allvarliga skador eller dödsfall skall babyskyddet ALDRIG placeras på upphöjda säten med barnet i det.
- ! Delarna på detta babyskydd skall inte smörjas på något sätt.
- ! Sätt alltid fast barnet i babyskyddet, även vid kortare resor, eftersom det är då som de flesta olyckor sker.
- ! Använd INTE detta babyskydd mer än 5 år efter inköp eftersom delar kan försämrats med tiden och utsatt den inte för solljus eftersom den då kanske inte fungerar felfritt vid en krock.
- ! Förvara detta babyskydd undan från solljus, i annat fall kommer det att bli för het för barnets hud.
- ! Kontrollera regelbundet ISOFIX-styrskenor om det finns smuts och rengör dem om så behövs. Pålitligheten kan påverkas av smutsuppbyggnad, damm eller matrester etc.
- ! Placera INGA föremål inom stödbenets område framför basen.
- ! Korrekt Installation är endast tillåten med ett trepunkts vuxenbälte eller användning av ISOFIX-anslutningarna. Kombinerad användning av bilbältet och ISOFIX är inte tillåtet.
- ! Remmar på bilbarnstolen och bilsätet bör spännas och inte vridas.

## Angående installation

se bilder ① - ④

! Installera INTE detta babyskydd i ett fordon med höftbälten. ①

! Detta babyskydd är ENDAST lämpligt för fordonssäten med ett indragbart trepunktsbälte (med eller utan bas) ② och ISOFIXfästpunkter MED basen. ③

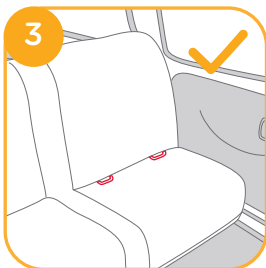
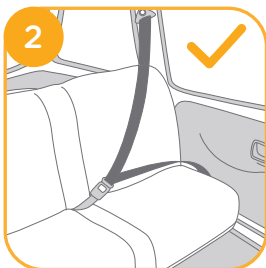
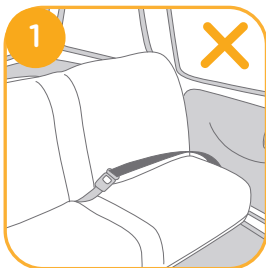

! Installera INTE detta babyskydd i fordonssäten riktade åt sidan eller bakåt avseende fordonets körriktning. ④ -1

! Placera INTE bakåtriktade bilstolar i framsätet med airbag ④ -2  
dödsfall eller allvarliga skador kan uppstå. Se fordonets  
bruksanvisning för ytterligare information.

! Det rekommenderas att installera detta babyskydd baksätet. ④ -3

! Installera INTE detta babyskydd på bilsäten som är instabila under installationen.

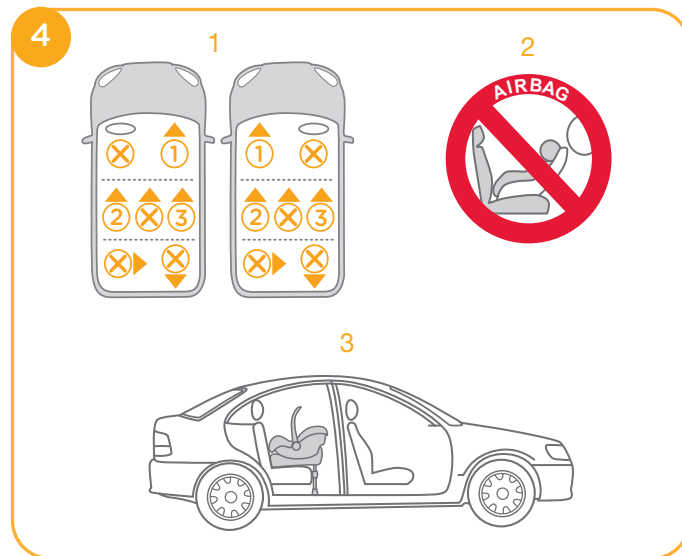

## Installation med bas

se bilder 5 - 17

### a. Installation med 3-punktsbälte

se bilder 5 - 11

1. Vik ut stödbenet från förvaringsutrymmet. 5
2. Efter att basen placerats på fordonssätet tryck in stödbenets justeringsknapp för att förlänga stödbenet till golvet 6, stödbenets indikator visar grönt när den är installerad korrekt, rött betyder att det är installerad felaktigt. 6 -3

! Stödbenet har 24 lägen. När stödbenets indikator visar rött, innebär detta att stödbenet är i fel läge.

! Kontrollera att stödbenet är säkrat genom att trycka nedåt på den främre delen av basen.

! Kläm på stödbenet frigöringsknapp och förkorta stödbenet uppåt.

3. Öppna låset och dra fordonets säkerhetsbälte genom remmens löpriktning 7 -1 lås den i spännet 7 -2.
4. Dra åt fordonets säkerhetsbälte så mycket som möjligt samtidigt som du trycker ned på basen och kontrollera att det inte sitter löst eller är vridet. och stäng låset. 7 -3

! Kontrollera att säkerhetsbältet inte flyttas genom att dra och trycka hårt på basen. Om bältet lossnar eller förlängs, upprepa proceduren.

! Bilbarnstolen kan inte användas om fordonets säkerhetsspänne (honan) är för långt för att förankra basen ordentligt. 7 -4

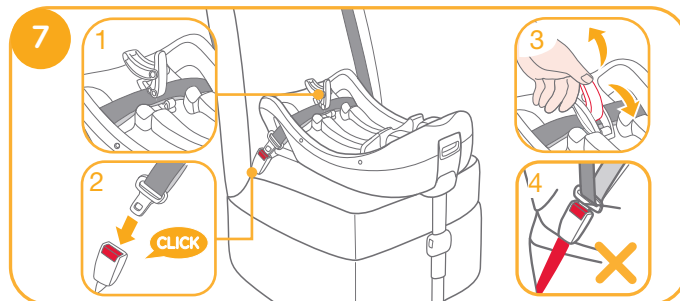
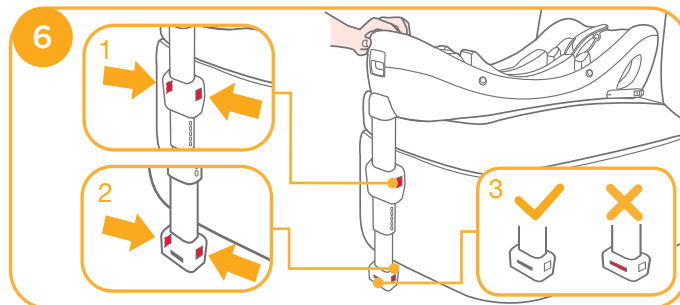

Den monterade basen visas i **8**

! Se till att det inte finns något gap mellan sätet och undersidan på basen.

! Säkerhetsbältet måste gå under låset, inte över låset. **8 -1**

! Säkerhetsbältet måste vara låst i spännet. **8 -2**

! Stödbenet måste vara installerat korrekt med grön indikator. **8 -3**

5. Skjut in babyskyddet i basen **9**, om babyskyddet är säkert monterat, visar babyskyddets indikator grönt. Om babyskyddet inte sitter fast, kommer indikatorn att visa rött. **10**

! Dra upp babyskyddet för att kontrollera att det sitter fast i basen.

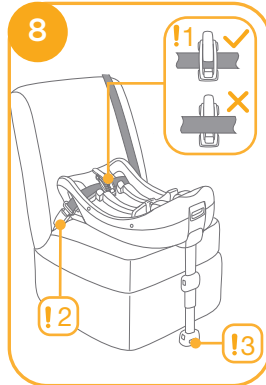

6. För att lossa babyskyddet, dra upp babyskyddet medan du trycker på babyskyddets låsknapp **11**

## b. Installation med ISOFIX-systemet

se bilder **12 - 17**

1. Vik ut stödbenet från förvaringsutrymmet. **5**

2. Fäst ISOFIX-styrskenor med ISOFIX-förankringspunkter **12**.

ISOFIX-styrskenor kan skydda bilsätets yta från att slitas ut. De kan också styra ISOFIX-anlutningarna.

3. Vrid ISOFIX-anlutningarna 180 grader tills de pekar i riktning mot ISOFIX-styrskenor. **13**

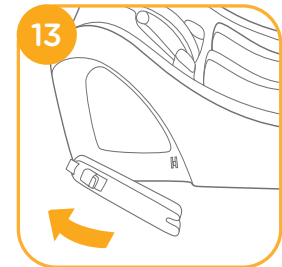
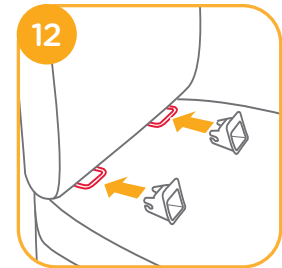

4. Rikta in ISOFIX-anslutningarna mot ISOFIX-skenorna och klicka sedan i båda ISOFIX-anslutningarna i ISOFIX-förankringspunkterna. 14

! Se till att båda ISOFIX-anslutningarna sitter fast i respektive ISOFIX-förankringspunkter. Det ska uppstå två hörbara klick och indikatorernas färger på båda ISOFIX-kontakterna ska vara helt gröna. 14 -1

! Kontrollera att basen sitter fast installerad genom att dra i båda ISOFIX-anslutningarna.

5. Se steg 2 i avsnitt a. Installation med 3-punktsbälte för justering av stödben.

Den kompletta monterade basen visas i 15.

! ISOFIX-anslutningarna måste fästas och låsas på ISOFIX-förankringspunkterna. 15 -1

! Stödbenet måste vara installerat korrekt med grön indikator. 15 -2

6. Se steg 5, 6 i avsnitt a. Installation med 3-punktsbälte för att använda babyskyddet.

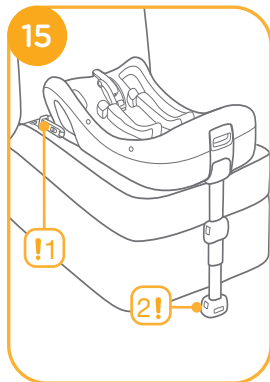
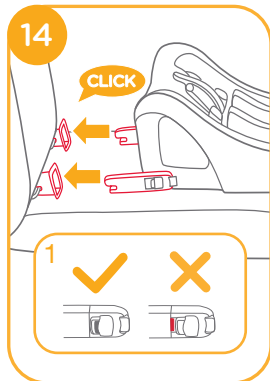

7. För att ta bort basen tryck först in den sekundära spärrknappen 16 -1 och sedan huvudknappen på fästordningen 16 -2 och dra bort basen från bilens ISOFIX-fästen.

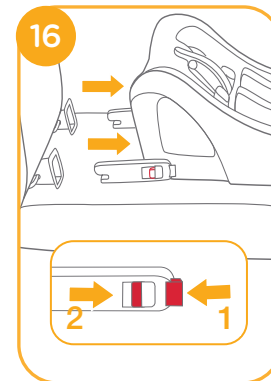

8. Tryck på ISOFIX frigöringsknappen för att fälla ISOFIX. 17

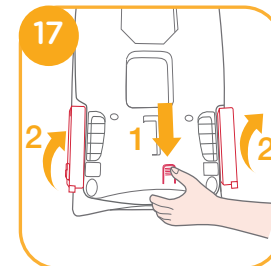



تهانينا على انضمامك إلى عائلة JOIE! إننا في غاية السعادة لاشتراكنا في رحلتك مع طفلك الصغير. وأثناء القيادة يضمن نظام JOIE Gemm™ & Juva joie أقصى درجات السلامة عبر مقعد تقييد الطفل من المجموعة 0+ التي تتسم بالجودة العالية والأمان بالكامل. يرجى العلم بأن هذا المنتج مناسب لعدد الأطفال الذين يقل وزنهم عن 13 كجم (تتراوح أعمارهم من سنة ونصف أو أقل). يرجى قراءة التعليمات الواردة في هذا الدليل بعناية واتباع كل الخطوات الموضحة لضمان توفير رحلة مريحة والحماية الفاتكة لطفلك.

يتوافق هذا المقعد مع معايير مجموعة تعديلات اللانحة الأوربية رقم 44/40. الرجاء قراءة كل التعليمات الواردة في هذا الدليل قبل تركيب المنتج واستخدامه.

## الرجاء ملاحظة ما يلي

يمكن تركيب نظام تقييد حركة الطفل هذا باستخدام حزام أمان ثلاثي النقاط للبالغين قابل للضم وممتد وفقاً للمعيار ECE R16 أو ما شابه، وكذلك يمكن تركيبه في السيارات المزودة بأنظمة التثبيت ISOFIX.

## القاعدة

تشرح هذه التعليمات كيفية استخدام وسيلة حامل الأطفال والقاعدة. يرجى ملاحظة أن القاعدة قد تباع بشكل منفصل.

! هام: الاحتفاظ به للرجوع إليه مستقبلاً. الرجاء قراءته بعناية.

احتفظ دائماً بدليل التعليمات لنظام تقييد حركة الطفل. إذا كان لديك قاعدة الرجاء الاحتفاظ بدليل التعليمات في حجرة التخزين بالجزء السفلي من القاعدة.

زر موقعنا moc.ybabeioj لتحميل الأدلة ولشاهد منتجات جوي المشوقة وتسجيل نظام تقييد حركة الطفل.

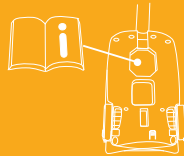

## الطوارئ

في حالة الطوارئ أو الحوادث، من الأهمية بمكان العناية بطفلك باستخدام الإسعافات الأولية وطلب المعالجة الطبية فوراً.

## معلومات المنتج

### i للمقاعد المزودة بقاعدة

1 وحدة حامل الأطفال من JOIE مع القاعدة هو نظام تقييد حركة طفل متوافق مع المعيار "ISOFIX" من الفئة C,D، ومصمم للاستخدام شبه العلامي " (أي في معظم طرز السيارات)، ويتعين تركيبه باستخدام حزام أمان ثلاثي النقاط للبلايين وممتد وفقاً للمعيار ECER16 أو باستخدام وصلات ISOFIX. الرجاء الرجوع إلى قسم "معلومات التركيب بالسيارة" في نهاية هذا الدليل.

2 إذا ساورك شك، فاستشر مصنع المقعد أو الموزع.

📌 يناسب إلى التركيب باستخدام حزام مزود بثلاث نقاط تثبيت

يتوافق هذا المنتج مع السيارات المزودة بأحزمة أمان ثلاثية النقاط قابلة للضم. كما يمكن تركيب مقاعد الأطفال في وضعيات كراسي سيارات أخرى، إذا ساورك شك، فاستشر مصنع المقعد أو الموزع.

📌 يناسب إلى التركيب باستخدام نظام ISOFIX

وفقاً لمجموعة تعديلات اللانحة رقم 44/40، للاستخدام العام في السيارات، ومتوافقة مع أنظمة نقاط تثبيت ISOFIX. هذا نظام تقييد حركة طفل ومتوافق مع المعيار الدولي ISOFIX. وهذا المنتج معتمد.

ويتوافق النظام مع السيارات التي تحتوي على وضعيات معتمدة وفقاً للمعيار ISOFIX (كما هو موضح بالتفصيل في دليل استخدام السيارة)، وذلك حسب فئة نظام مقعد الطفل وتثبيته. إذا ساورك شك، فاستشر مصنع المقعد أو الشركة المصنعة للسيارة.

صُمم هذا النظام للاستخدام مع فئة الحجم C,D وفقاً للمعيار ISOFIX.

منتج نظام تقييد حصر الطفل مناسب للأطفال الذين يقل وزنهم عن 13 كجم.

المجموعة العامة المجموعة 0+

مواد البلاستيك، المعادن

رقم براءة الاختراع . في انتظار حصوله علي براءة اختراع

## تحذير

! تأكد من إمكانية تركيب نظام تثبيت حركة الطفل علي هذا النحو بحيث لا يجوز له أن يتداخل مع المقاعد المتحركة أو في تشغيل أبواب السيارة.

! لا تستمر في استخدام هذا النظام بعد تعرضه لأي أنواع الاصطدام، حتي وإن كانت بسيطة. استبدله فوراً لأنه ربما يكون قد تعرض لتلف هيكلتي وغير مرئي نتيجة الاصطدام.

! احرص على فك المقعد من كرسي السيارة اذا كنت تنوي عدم استخدامه بانتظام.

! استشر الموزّع بشأن الأمور المتعلقة بالصيانة والإصلاح واستبدال الأجزاء.

! لتجنب خطر السقوط، أَمّنَ الطفل دائماً باستخدام حزام الأمان عندما يتم وضع الطفل في المقعد، حتي لو كان المقعد خارج السيارة.

! قبل القيام بحمل المقعد من جهة، تأكد من أن الطفل مثبت بحزام الأمان وأن المسكّة مغلقة بشكل صحيح في وضع عمودي.

! لاتضع ايداً عريّة طفل علي مقعد سطح مرتفع وهناك طفل بالداخل. لتجنب الاصابات البالغة أو الوفاة

! لاينبغي تشجيع هذا المقعد بأي شكل من الأشكال.

! يرجى تأمين وضع الطفل في المقعد بصورة دائمة، حتي لو في رحلات قصيرة، هكذا عندما تقع معظم الحوادث.

! لا تستخدم هذا المقعد لمدة تزيد عن 5 سنوات من تاريخ الشراء فيمكن أن تتحلل الأجزاء مع مرور الوقت، أو من التعرض لأشعة الشمس، و قد لا تعمل بشكل ملائم في الحادث.

! الرجاء الاحتفاظ بهذا النظام بعيداً عن أشعة الشمس؛ وإلا، فقد يسخن للغاية ويضر ببشرة الطفل. المس دائماً مقعد الاختبار قبل وضع الطفل بداخله.

! افحص باستمرار أدلة ISOFIX بحثاً عن أي أوساخ، ونظّفها عند الضرورة. قد تتأثر اعتمادية المنتج بسبب دخول أوساخ أو أتربة أو فضلات طعام أو غيرها فيه.

! بعد وضع طفلك في المقعد، ينبغي استخدام حزام الأمان بشكل صحيح والتأكد من ان حزام الفخذ قَطِ اسْتَمَلَّ علي مستوي منخفض، لذلك الحوض يعمل بحزم.

! لا تضع أي أشياء في منطقة ساق التحميل أمام القاعدة.

! لا تستخدم أي نقاط اتصال تحميل حاملة غير تلك الموضحة في التعليمات والمميزة في نظام تثبيت حركة الطفل.

## تحذير

! يرجى التحقق قبل شراء هذا المقعد من إمكانية تركيبه بشكل صحيح في سيارتك.

! ليس هناك أي نظام تثبيت حركة طفل يضمن الحماية الكاملة عند وقوع حادث. لكن الاستخدام السليم لنظام تثبيت حركة الطفل هذا من شأنه تقليل خطر تعرض طفلك لإصابة جسيمة أو الوفاة.

! صُمم هذا المقعد للأطفال الذي يقل وزنه عن 13 كجم.

! ينبغي لأشرطة مقعد الطفل ومقعد السيارة أن تكون مشدودة وليست ملتوية.

! تجنب تركيب نظام تثبيت حركة الطفل هذا دون اتباع التعليمات الواردة في هذا الدليل؛ وإلا، فقد تعرض طفلك لخطر الإصابة الجسيمة أو الوفاة.

! لا تترك طفلك ابداً في هذا النظام دون مراقبته.

! لا تقم بإجراء أي تعديلات على هذا النظام ولا تستخدمه مع أجزاء من إنتاج مُصنّعين آخرين.

! لا تستخدم هذا النظام إذا كان تالفاً أو به أجزاء مفقودة.

! لا تلبس طفلك ملابس واسعة/كبيرة الحجم لأن هذا قد يحول دون تثبيت الطفل بشكل سليم ومحكم بواسطة أشرطة أحزمة الكتف والحزام بين الساقين.

! لا تترك هذا النظام أو شئ آخر سائياً أو غير مربوط بإحكام في السيارة؛ فقد يؤدي النظام غير مربوط بإحكام إلى انفجاده داخل السيارة والتسبب في إصابة الركاب أثناء اجتياز منعطف حاد أو توقف مفاجئ أو تصادم.

! لا تضع هذا النظام في وضعيات مقاعد حيث تم تركيب وسادة هوائية أمامية نشطة. فقد يؤدي ذلك إلى حدوث الوفاة أو إصابة خطيرة

! يرجى الرجوع إلى دليل استخدام السيارة للحصول على المزيد من المعلومات.

! لا تستخدم أبداً نظاماً مستعملاً أو نظاماً لا تعرف تاريخ استعماله؛ فقد يحتوي على تلف هيكلتي يعرض سلامة طفلك للخطر.

! لا تستخدم أبداً حبالاً أو أي أدوات أخرى لتأمين نظام تثبيت حركة الطفل داخل السيارة أو لتأمين الطفل داخل النظام. استخدم فقط حزام السيارة أو نظام ISOFIX لتأمين نظام تثبيت حركة الطفل في السيارة.

! لا تستخدم هذا النظام دون الأجزاء اللينة (الأقمشة والمنسوجات الاستهلاكية).

! لا تضع أي أشياء أخرى غير وسائد داخلية موصى بها داخل هذا النظام.

! يتعين عدم استبدال الأجزاء اللينة بأي أشياء أخرى غير الموصى بها من المُصنِّع. القطع اللينة تشكّل جزءاً لا يتجزأ من أداء هذا النظام.

## تنبيهات بشأن التركيب

أنظر الصور 1 - 4

! تجنب تركيب مقعد الطفل هذا على مقاعد السيارات المزودة بأحزمة فخذ. 1

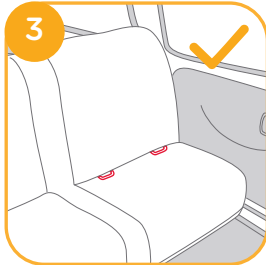
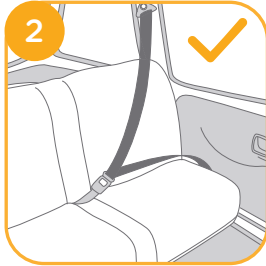
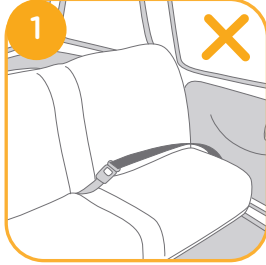

! هذا النظام مناسب لمقاعد السيارات المزودة بحزام أمان ثلاثي النقاط قابل للضم ونقاط (مع أو بدون قاعدة) فقط\_2، ونقاط تثبيت XIFOSI مع القاعدة. 3

! لا تركيب هذا النظام على مقاعد السيارات المتجهة جانبياً أو للخلف حسب اتجاه حركة السيارة. 1- 4

! لا تضع نظام تثبيد حركة الطفل المتجه للخلف في المقعد الأمامي المزود بوسادة هوائية 2- 4 : فقد يؤدي ذلك إلى حدوث الوفاة أو إصابة خطيرة. ويرجى الرجوع إلى دليل استخدام السيارة للحصول على المزيد من المعلومات.

! يوصى بتركيب هذا النظام في المقعد الخلفي للسيارة. 3- 4

! لا تركيب هذا النظام على مقاعد السيارات القابلة للحركة أثناء التركيب.

! للاطلاع على مزيد من معلومات التركيب التفصيلية للمقاعد المزودة بقاعدة، الرجاء الرجوع إلى قسم 'معلومات التركيب بالسيارة'.

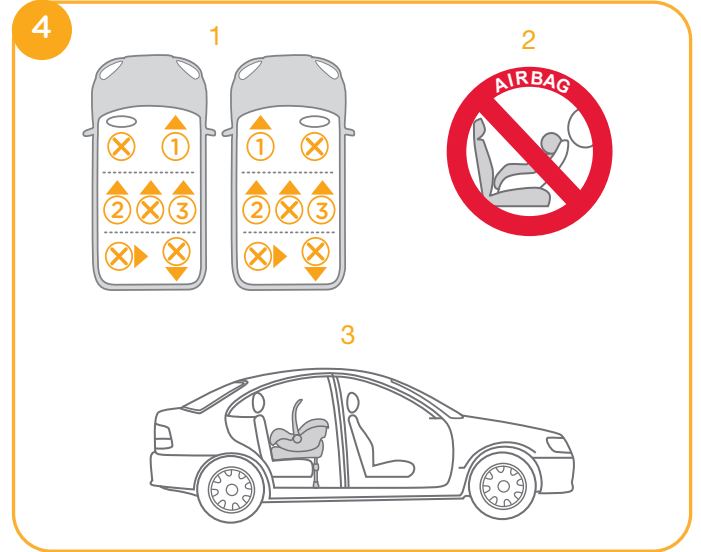

## التركيب باستخدام قاعدة

أنظر الصور 5 - 17

أ- التركيب باستخدام حزام مزود بثلاث نقاط تثبيت

أنظر الصور 5 - 11

1 الكشف عن ساق التحميل من حجرة التخزين. 5

2 بعد وضع القاعدة على مقعد السيارة، لإخراج ساق التحميل إلى أرضية السيارة 6 ؛ حيث يدل مؤشر التحميل ساق الأخضر على تركيب الساق بشكل صحيح، بينما يدل المؤشر الأحمر على تركيبها بشكل غير صحيح. 3-6

! هناك 24 وضعية لساق التحميل. وإذا أضاء مؤشر ساق التحميل بللون الأحمر، فهذا يعني أن الساق في الوضعية الخطأ.

! تأكد من تأمين ساق التحميل بلاضغط علي واجهة القاعدة.

! اضغط على زر إطلاق ساق التحميل، ثم تقصر من ساق التحميل صعودا.

3 افتح القفل وأدر حزام أمان كرسي السيارة عبر مسار الحزام 1-7 ، ثم أحكم ربط الحزام بالإبزيم. 2-7

4 أحكم ربط حزام أمان مقعد السيارة قدر الإمكان أثناء الضغط لأسفل على القاعدة، وافحص للتأكد من عدم ارتخائه أو التثاقفه. ثم أغلق القفل. 3-7

! لايمكن استخدام المقعد اذا كان إبزيم حزام أمان السيارة طويل للغاية لربط القاعدة. 4-7

! تأكد من عدم تحرك حزام الأمان من خلال سحبه ودفعه بقوه على القاعدة. وكرر الإجراء إذا كان الحزام مرتخياً أو به مساحة للإطالة.

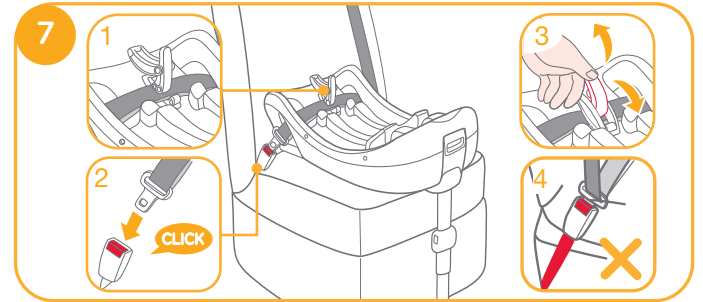
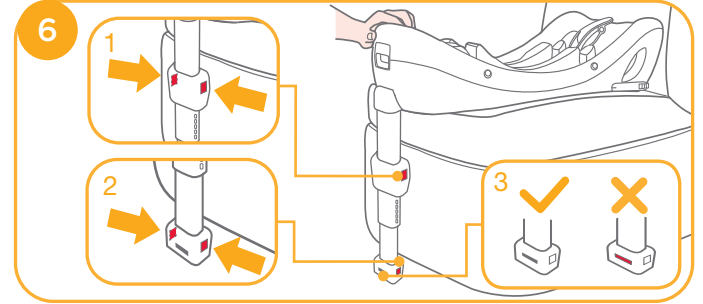

يوضح 8 طريقة تركيب القاعدة

! الرجاء التأكد من عدم وجود فراغ بين مقعد السيارة والجزء السفلي من القاعدة.

! يجب أن يسير حزام الأمان أسفل القفل، وليس فوقه. 1- 8

! ينبغي لحزام الأمان أن يكون مغلق داخل الإبزيم. 2- 8

! يجب تركيب ساق التحميل بشكل صحيح من خلال التأكد من إضاءة مؤشرها بلالون الأخضر. 3- 8

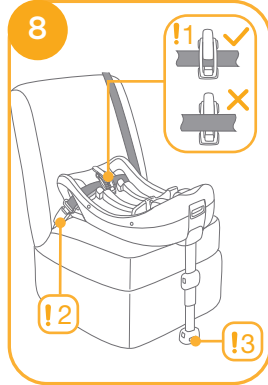

5 اضغط على وحدة حامل الأطفال لأسفل داخل القاعدة 9 :  
وعندما يومض مؤشر المقعد بلالون الأخضر فهذا يشير إلى إحكام تثبيت المقعد. عندما يومض مؤشر المقعد بلالون الأحمر فهذا يدل على عدم إحكام التثبيت. 10  
! اسحب وحدة حامل الأطفال لأعلى للتأكد من إحكام تثبيته داخل القاعدة.

6 اسحب وحدة حامل الأطفال لأعلي لإطلاقها أثناء الضغط علي زر إطلاقها. 11



ب. التركيب باستخدام نظام ISOFIX.

أنظر الصور 12 - 17

1 الكشف عن ساق التحميل من حجرة التخزين. 5

2 ركّب دليلي ISOFIX في نقطتي تثبيت ISOFIX. 12

يحمي دليلي ISOFIX سطح مقعد السيارة من التمزق. يمكن استخدامهما أيضاً كدليلين لوصلتي ISOFIX.

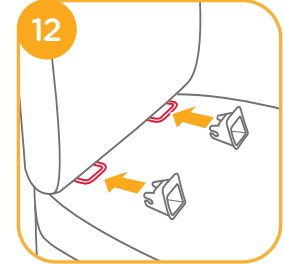

3 أدر وصلتي ISOFIX بزواية 180 درجة إلى أن تصبحا موجهتين نحو دليلي ISOFIX 13

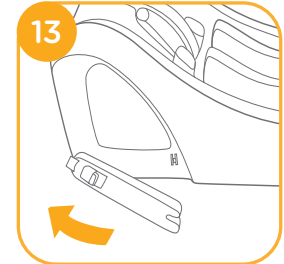

4 قم بمحاذاة وصلتي ISOFIX مع نقطتي تثبيت ISOFIX،  
ثم أسقط الوصلتين بحيث يمكنك سماع صوت استقرارهما في  
مكائيهما بنقطتي التثبيت. 14

! تأكد من إحكام تركيب وصلات ISOFIX في نقاط تثبيت  
ISOFIX. ومن المفترض أن يضيء المؤشران في وصلتي  
ISOFIX باللون الأخضر بالكامل. 1-14

! افحص للتأكد من إحكام تركيب القاعدة من خلال سحب  
وصلتي ISOFIX.

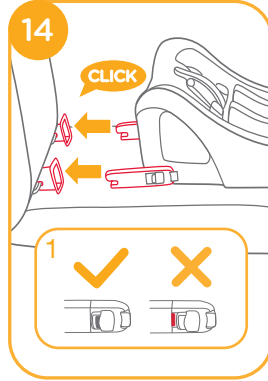

5 يرجى الرجوع للخطوة 2 في القسم أ. التركيب باستخدام حزام  
مزود بثلاث نقاط تثبيت لضبط ساق التحميل.

تبدو القاعدة التي تم تجميعها بالكامل كما في 15

! يجب تركيب وصلتي ISOFIX وإحكام تثبيتهما في نقطتي  
تثبيت ISOFIX. 1-15

! يجب تركيب ساق التحميل بشكل صحيح من خلال التأكد من  
إضاءة مؤشرها باللون الأخضر. 2-15

6 يرجى الرجوع للخطوة 6,5 في القسم أ. التركيب باستخدام  
حزام مزود بثلاث نقاط تثبيت لاستخدام وحدة حامل الأطفال.

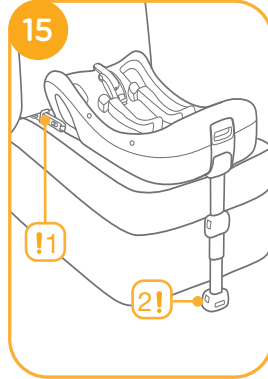

7 لإزالة القاعدة، اضغط أولاً على ISOFIX زر القفل الثاني 1-16  
ثم على الزر 2-16 الخاص بروابط المزلاج قبل إزالة القاعدة من  
مقعد السيارة. 16

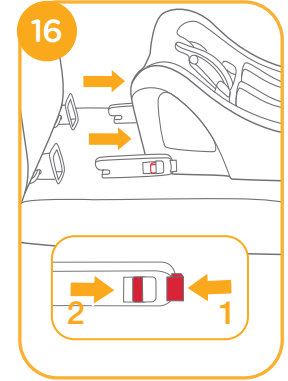

8 اضغط على زر التحرير ISOFIX لطوي ISOFIX. 17

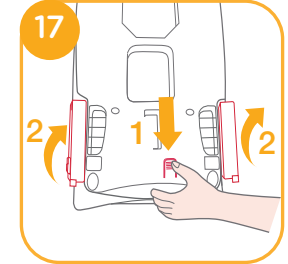

## CZ Vítejte vás u značky Joie™

Blahopřejeme vám k rozhodnutí stát se členy rodiny Joie! Jsme mimořádně potěšeni, že se můžete podílet na životní cestě vašeho dítěte. Dětské zádržné systémy Joie Gemm™ a Juva představují vysoce kvalitní, plně certifikované bezpečnostní zádržné systémy skupiny O+. Tento výrobek je vhodný k použití dětmi s tělesnou hmotností do 13 kg (přibližně 1,5 roku věku a méně). Přečtěte si prosím pečlivě tento návod a dodržujte pokyny v něm uvedené: zajistíte tak svému dítěti maximální ochranu a pohodlí při jízdě. Tento dětský zádržný systém je homologován podle Evropského předpisu č. 44, série změn 04. Před montáží a používáním výrobku si přečtěte veškeré informace uvedené v tomto návodu.

### Prosím zkontrolujte

Tento dětský zádržný systém lze připevnit pomocí 3bodového bezpečnostního pásu s navijáčem schváleného dle normy ECE R16 nebo ekvivalentní, NEBO ve vozidlech vybavených kotevními úchyty ISOFIX.

### Základna

Tento návod obsahuje pokyny k používání dětské autosedačky a její základny. Pamatujte prosím, že základnu může být nutné zakoupit samostatně.

**! DŮLEŽITÉ: NÁVOD SI UCHOVEJTE PRO POZDĚJŠÍ POTŘEBU. PŘED POUŽITÍM SI PŘEČTĚTE TENTO NÁVOD.**

Návod k použití uchovávejte vždy v blízkosti dětského zádržného systému. Jestliže jste zakoupili i základnu, uložte návod do schránky na spodní straně základny.

Na webu [www.joiebaby.com](http://www.joiebaby.com) si můžete zaregistrovat zakoupenou autosedačku.

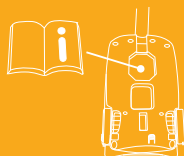

## Nouzové situace

V případě nouzových situací a nehod je třeba dítěti neprodleně poskytnout první pomoc a svěřit je do lékařské péče.

## Informace o výrobku

### i. Autosedačka se základnou

1. Dětská autosedačka se základnou je „polouniverzální zádržný systém ISOFIX tříd C a D“, který je třeba připevnit 3 bodovým bezpečnostním pásem certifikovaným dle normy ECE R16 nebo prostřednictvím systému ISOFIX.
2. V případě pochybností se poraďte s výrobcem nebo prodejcem dětského zádržného systému.

#### Montáž pomocí 3bodového bezpečnostního pásu

Výrobek lze používat ve vozidlech vybavených 3bodovým bezpečnostním pásem s navijáčem. Pro umístění autosedačky mohou být také vhodná místa k sezení v ostatních vozidlech. V případě pochybností se poraďte s výrobcem nebo prodejcem autosedačky.

#### Montáž prostřednictvím systému ISOFIX

Tento výrobek je ISOFIXOVÝ DĚTSKÝ ZÁDRŽNÝ SYSTÉM. Je schválen dle předpisu č. 44, série změn 04, pro všeobecné použití ve vozidlech vybavených kotevními systémem ISOFIX.

Může být montován do vozidel s místy schválenými jako místa ISOFIX (jak je popsáno v návodu k obsluze vozidla), v závislosti na kategorii

dětského zádržného systému a přípravku pro sedadlo vozidla. V případě pochybností se poraďte s výrobcem dětského zádržného systému nebo výrobcem vozidla.

Velikostní třídy ISOFIX, pro které je zařízení určeno, jsou C a D.cihazina gore .

Výrobek:	Dětský zádržný systém
Vhodný pro:	Dítě s hmotností nižší než 13 kg
Hmotnostní skupina:	Skupina 0+
Materiály:	Plasty, kov

## VAROVÁNÍ

- ! Před zakoupením tohoto dětského zádržného systému zkontrolujte, zda jej lze řádně namontovat do vašeho vozidla.
- ! ŽÁDNÝ dětský zádržný systém neposkytuje plnou ochranu dítěte v případě nehody. Správné použití tohoto dětského zádržného systému však snižuje nebezpečí závažného poranění či smrti dítěte.
- ! Pozorně si přečtěte následující návod k obsluze a zachovejte jej pro další možné použití, nejlépe u autosedačky.
- ! Autosedačka zaručí maximální možnou bezpečnost pro Vaše dítě pouze tehdy, pokud bude používána shodně s návodem k obsluze.
- ! Při převozu dítěte používejte autosedačku i na krátké vzdálenosti, neboť dle statistik se na krátkých vzdálenostech stává nejvíce dopravních nehod.
- ! Správné zapnutí a vedení pásu dle schématu má klíčový význam pro bezpečnost Vašeho dítěte.
- ! Nikdy nenechávejte dítě upnuté v autosedačce bez dozoru!
- ! Autosedačka může být používána pouze na sedadlech upevněných po směru jízdy.
- ! Nikdy nepoužívejte autosedačku na sedadlech, kde je aktivní airbag. Více informací získáte v návodu k vozidlu.
- ! Nikdy nepřevázejte dítě v autosedačce nepřipoutané bezpečnostním pásem.
- ! Pás musí být správně nastaven a nesmí být překroucen.
- ! Autosedačka je určena pro jedno dítě do hmotnosti 13 kg.
- ! Nepoužívejte sedačku, pokud je některá její část poškozená, nebo chybí.
- ! Pokud autosedačku nepoužíváte, vyjměte ji z vozidla.
- ! Odstraňte všechny igelitové obaly z dosahu dětí, hrozí nebezpečí udušení.
- ! NEPONECHÁVEJTE tento dětský zádržný systém ani žádné jiné předměty ve vozidle nezajištěné: volně položený dětský zádržný systém může být v případě prudkého vybočení vozidla, jeho náhlého zastavení či kolize odvržen z místa a způsobit poranění osob cestujících ve vozidlu.
- ! Nedovolte dítěti, aby si hrálo s přezkami pásů.



## VAROVÁNÍ

- ! Nepokládejte sedačku na nakloněnou plochu, je li v ní dítě.
- ! Nepoužívejte žádná neoriginální příslušenství k autosedačce, která nebyla schválena výrobcem autosedačky.
- ! V případě pochybností o použití autosedačky kontaktujte distributora, nebo prodejce autosedačky.
- ! V případě autonehody autosedačku již nepoužívejte, neboť je velké nebezpečí, že autosedačka byla při nehodě poškozena.
- ! Zároveň též nedoporučujeme nákup již použitých autosedaček, neboť nemáte záruku jejich plné bezpečnosti.
- ! Vždy používejte textilní polstry na pásech, jež jsou v základní výbavě autosedačky, mají vliv na bezpečnost Vašeho dítěte.
- ! Před jízdou se vždy přesvědčete, že se v okolí Vašeho dítěte nenacházejí žádné volně se pohybující předměty nebo zavazadla, které by mohly ohrozit bezpečnost dítěte při brzdění nebo v zatáčkách.
- ! Před jízdou se přesvědčete, že autosedačka není nijak poškozena, pásy nejsou překrouceny či nezůstaly přivřeny do dveří.
- ! Při parkování na slunci autosedačku chraňte před vysokou teplotou, neboť by mohlo dojít k popálení jemné kůže dítěte. Nežli dítě umístíte do zádržného systému, zkontrolujte pohmatem teplotu zádržného systému.
- ! Používejte pouze originální příslušenství a díly schválené výrobcem.
- ! Do tohoto dětského zádržného systému JE ZAKÁZÁNO vkládat jakékoli jiné předměty než doporučené vnitřní vložky.
- ! Dbejte, aby dětský zádržný systém byl namontován ve vozidlu tak, aby žádná jeho součást nenarušovala funkci pohyblivých sedadel nebo dveří vozidla.
- ! Součástí tohoto dětského zádržného systému je zakázáno jakkoli mazat.
- ! Provádějte častou kontrolu vodítek systému ISOFIX z hlediska znečištění a dle potřeby je očistěte. Vniklé nečistoty, prach, zbytky potravin apod. mohou negativně ovlivňovat spolehlivost systému.

## VAROVÁNÍ

- ! Před přenášením sedačky s dítětem se ujistěte, že je dítě připoutáno bezpečnostními pásy a rukojeť je ve vertikální pozici.
- ! Nepoužívejte příliš mnoho vrstev, nebo nepadnoucí oblečení, protože dítě může při nehodě z pásů vyklouznout.
- ! Poté, co je vaše dítě usazeno do autosedačky, musí být správně zajištěno postrojem, boční pás musí být veden co nejnižší, aby pevně obepínal pánev.
- ! Nepoužívejte sedačku bez potahu, má vliv na bezpečnost dítěte.
- ! Všechny popruhy přidržující autosedačku k vozidlu musejí být utaženy, všechny popruhy zadržující dítě musejí být seřizeny podle těla dítěte a nesmějí být překroucené.
- ! Pro připoutání sedačky volte pouze vhodná sedadla viz. návod k obsluze.
- ! NEPOUŽÍVEJTE a nemontujte tuto autosedačku, aniž byste si přečetli pokyny uvedené v tomto návodu a v návodu k vozidlu a aniž byste těmto pokynům v plném rozsahu porozuměli.
- ! Tuto autosedačku je dovoleno používat pouze na sedadlech s pevným opěradlem. Nepoužívejte ji na sedadlech s opěradlem bez západky, které lze volně skládat vpřed nebo které se může volně otáčet.
- ! NEUMÍSŤUJTE pod autosedačku žádné předměty. V případě nehody by takové předměty mohly způsobit uvolnění pásu a představovat nebezpečí pro ostatní cestující ve vozidle.
- ! Autosedačku NEPOUŽÍVEJTE na stole, židli ani na dalších vyvýšených plochách.
- ! Tuto autosedačku nepoužívejte, jestliže byla vystavena pádu ze značné výšky, dopadu na tvrdý podklad ve velké rychlosti nebo nese viditelné známky poškození. Výrobce neodpovídá za takové mimořádné poškození autosedačky a není povinen ji vyměnit.
- ! Nastane-li některá z výše uvedených situací, je třeba zakoupit novou autosedačku.
- ! Do blízkosti opěrné nohy před základnou nepokládejte žádné předměty.

## Upozornění k montáži

viz. obrázky 1 - 4

! Tento dětský zádržný systém NEMONTUJTE na sedadla vybavená pouze dvoubodovým pásem. 1

! Tento dětský zádržný systém je určen VÝHRADNĚ pro sedadla vybavená 3 bodový m bezpečnostním pásem s navíječem (se základnou i bez základny) 2 ; v provedení SE ZÁKLADNOU je zádržný systém určen pro sedadla vybavená kotveními body ISOFIX. 3

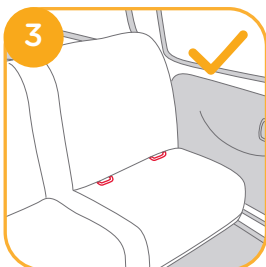
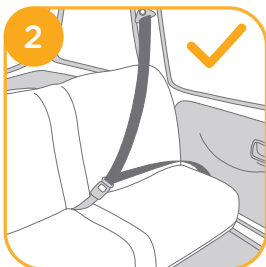
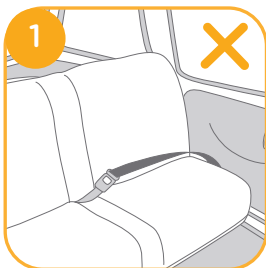

! Tento dětský zádržný systém NEMONTUJTE na sedadla, která jsou umístěna bočně ke směru jízdy nebo proti směru jízdy vozidla. 4 -1

! Dětský zádržný systém směřující proti směru jízdy NEUMÍSŤUJTE na přední sedadlo s aktivním airbagem 4 -2 hrozí nebezpečí smrti nebo závažného poranění. Další informace získáte v návodu k obsluze vozidla.

! Tento dětský zádržný systém doporučujeme montovat na zadní sedadla ve vozidle. 4 -3

! Tento dětský zádržný systém NEMONTUJTE na sedadla, která se během montáže pohybují a jsou nestabilní.

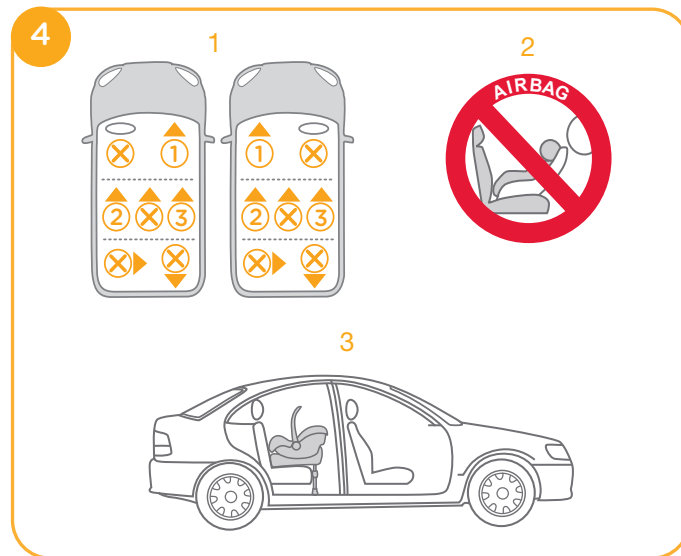

## Montáž na základnu

viz. obrázky 5 - 17

### a. Montáž pomocí 3bodového bezpečnostního pásu.

viz. obrázky 5 - 11

1. Uvolněte opěrnou nohu základny z výřezu. 5
2. Po umístění základny na sedadlo vozidla nastavte délku opěrné nohy tak, aby se noha opírala o podlahu vozidla 6, Při správné montáži zobrazuje indikátor na opěrné noze zelenou barvu, při nesprávné montáži červenou. 6 -3

! Opěrná noha disponuje 24 polohami. Zobrazuje-li indikátor na opěrné noze červenou barvu, nachází se opěrná noha v chybné poloze.

! Tlakem na přední stranu základny zkontrolujte, zda opěrná noha bezpečně plní svoji funkci.

! Stiskněte odjišťovací tlačítko opěrné nohy a zkraťte délku nohy zatlačením směrem vzhůru.

3. Odklopte odjišťovací páku, zaveďte bezpečnostní pás vozidla do dráhy 7 -1 a poté jej zapněte do zámků 7 -2.

4. Zatlačte na bezpečnostní pás vozidla na základně, co nejvíce jej utáhněte a zkontrolujte, zda pás nezůstal volný a zda není překroucený. Poté přiklopte odjišťovací páku. 7 -3

! Dětský zádržný systém nelze použít, je-li zámek bezpečnostního pásu vozidla příliš dlouhý na to, aby dokázal bezpečně zajistit základnu ve správné poloze. 7 -4

! Tahem za pás a silným tlakem na základnu zkontrolujte, zda je pás pevně zajištěn. Jestliže se pás uvolňuje nebo protahuje, celý postup opakujte.

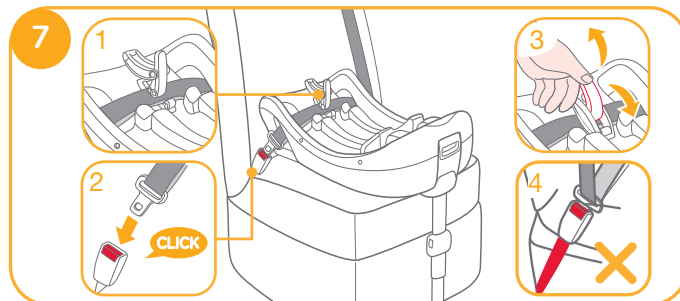
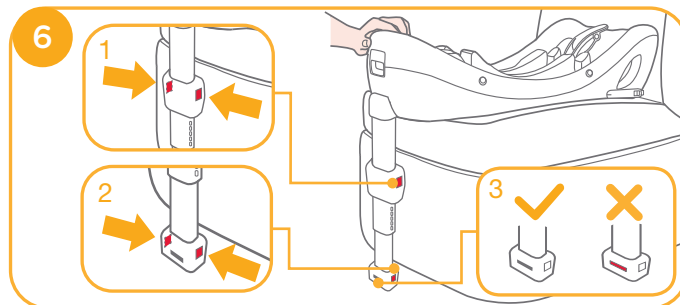

Správně namontovaná základna je vyobrazena na obrázku. **8**

- ! Zkontrolujte, zda se mezi spodní stranou základny a sedadlem vozidla nenachází vůle.
- ! Bezpečnostní pás vozidla je třeba vést pod odjišťovací pákou, nikoli přes ni. **8 -1**
- ! Bezpečnostní pás musí být zajištěn v zámku. **8 -2**
- ! Indikátor na opěrné noze musí signalizovat zelenou barvu. **8 -3**

5. Zatláče autosedačku do základny **9**, Správné umístění autosedačky na základně signalizuje zelená barva indikátoru. Nesprávné umístění signalizuje červená barva indikátoru. **10**

- ! Správné připevnění autosedačky k základně zkontrolujte tahem za autosedačku směrem vzhůru.

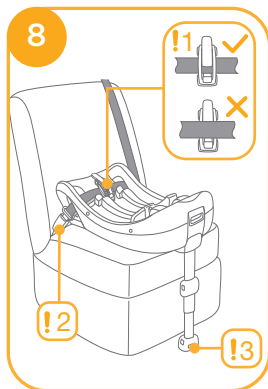

6. Chcete-li autosedačku od základny odpojit, stiskněte odjišťovací tlačítko na základně a současně autosedačku zvedněte vzhůru od základny. **11**

## b. Montáž prostřední c tvím systému ISOFIX

viz. obrázky **12 - 17**

1. Uvolněte opěrnou nohu základny z výřezu **5**
2. Připojte vodička systému ISOFIX ke kotevním bodům ISOFIX **12**. Vodička systému ISOFIX dokáží ochránit povrch sedadla vozidla proti roztržení. Současně slouží k zavedení konektorů ISOFIX.
3. Otočte konektory systému ISOFIX o 180 stupňů tak, aby směřovaly k vodičkům ISOFIX. **13**

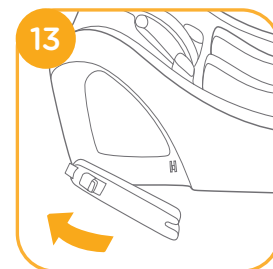
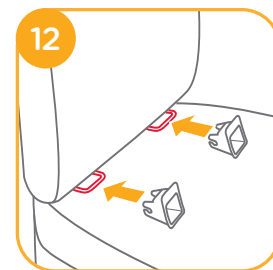

4. Vyrovnajte konektory ISOFIX s vodičky ISOFIX a poté zaveďte oba konektory ISOFIX ke kotvním bodům ISOFIX. **14**

! Zkontrolujte, zda jsou oba konektory ISOFIX pevně spojeny s kotvními body ISOFIX. Indikátory na obou konektorech ISOFIX musejí signalizovat zelenou barvu. **14 -1**

! Takem za oba konektory ISOFIX zkontrolujte správnou montáž základny.

5. Viz krok č. 2 v oddílu 'a. „Montáž pomocí 3bodového bezpečnostního pásu“, kde získáte informace o seřízení opěrné nohy.

Namontovaná základna je vyobrazena na obrázku. **15**

! Konektory ISOFIX musejí být připojeny ke kotvním bodům ISOFIX a musejí v nich být pevně zajištěny. **15 -1**

! Indikátor na opěrné noze musí signalizovat zelenou barvu. **15 -2**

6. Viz kroky č. 5 a 6 v oddílu 'a. „Montáž pomocí 3bodového bezpečnostního pásu“, kde najdete informace o používání autosedačky.

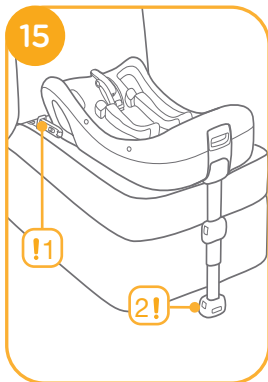
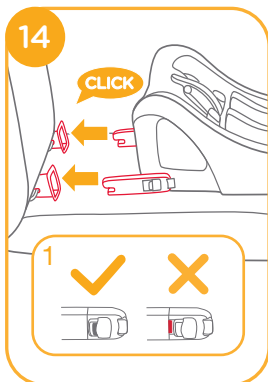

7. Chcete-li základnu z vozidla vyjmout, stiskněte nejprve tlačítko sekundární pojistky **16 -1**, a poté tlačítko **16 -2** na konektorech ISOFIX. Poté lze základnu vyjmout z vozidla. **16**

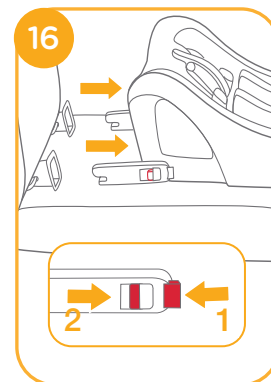

8. Stiskněte odjišťovací tlačítko systému ISOFIX a složte konektory ISOFIX k základně. **17**

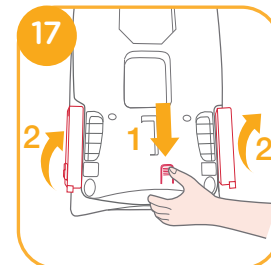

## SK Vitajte v Joie™

Blahoželáme vám k tomu, že ste sa stali súčasťou rodiny Joie! Sme nadšení, že sme súčasťou vašej jazdy s vaším maličkým. Počas jazdy s autosedačkou Joie Gemm™ a Juva používate vysokokvalitnú, plne certifikovanú autosedačku bezpečnostnej skupiny 0+. Tento výrobok je vhodný pre deti s hmotnosťou menej ako 13kg (približne 1,5 roka a menej). Pozorne si prečítajte túto príručku a postupujte podľa krokov, aby ste zabezpečili pohodlnú jazdu a najlepšiu ochranu pre svoje dieťa. Toto detské zaisťovacie zariadenie pre dojčatá je schválené podľa európskeho predpisu č. 44, séria zmien a doplnení 04. Pred inštaláciou a použitím tohto produktu si prečítajte všetky pokyny v tomto návode.

### Prosím skontrolujte

Toto detské zadržiavacie zariadenie pre dojčatá môže byť inštalované pomocou trojbodového zasúvateľného bezpečnostného pásu pre dospelých schváleného podľa ECE R16 alebo podobnej normy ALEBO vo vozidlách s ukotvovacími systémami ISOFIX.

### Základňa

Tieto pokyny ukazujú používanie detskej autosedačky a základne. Všimnite si prosím, že základňa sa môže predávať samostatne.

## ! DÔLEŽITÉ: UCHOVAJTE PRE BUDÚCE POUŽITIE . PREČÍTAJTE POZORNE.

Uchovávajte tento návod na obsluhu vždy spolu s autosedačkou. Ak vlastníte základňu, uschovajte návod na obsluhu v odkladacom priestore v spodnej časti základne. Navštívte nás na stránkach joiebaby.com, kde si môžete zaregistrovať autosedačku.

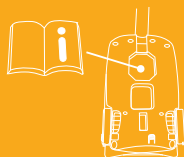

## Núdzová situácia

V prípade mimoriadnej udalosti alebo nehôd je najdôležitejšie, aby bolo vaše dieťa ihneď ošetrované prvou pomocou a lekárskou starostlivosťou.

## Informácie o výrobku

### i. Pre sedadlo so základňou

1. Detská autosedačka so základňou je „Polouniverzálne detské zaisťovacie zariadenie ISOFIX triedy C a D “ a malo by sa pripnúť použitím trojbodového bezpečnostného pásu pre dospelých schváleného podľa ECE R16 alebo systémom ISOFIX.
2. Ak máte pochybnosti, obráťte sa buď na výrobcu detskej autosedačky alebo predajcu.

#### Pre inštaláciu pomocou 3-bodového pásu

Je určený pre vozidlá vybavené 3-bodovými bezpečnostnými pásmi s navíjačom. Pozície sedadiel v iných autách môžu byť tiež vhodné pre upevnenie tejto autosedačky pre deti. Ak máte pochybnosti, obráťte sa buď na výrobcu detskej autosedačky alebo predajcu.

#### Pre inštaláciu so systémom ISOFIX

Toto je DETSKÝ ISOFIXOVÝ SYSTÉM ZAISTENIA DIEŤAŤA. Je schválený podľa predpisu č. 44, séria zmien 04 pre všeobecné použitie vo vozidlách vybavených systémami kotvových úchytky ISOFIX.

Umiestňuje sa do vozidla na miesto, schválené ako miesto s ISOFIXom (ako je to podrobne uvedené v príručke vozidla) v závislosti od kategórie detskej sedačky a upevnenia. Ak máte pochybnosti, obráťte

sa buď na výrobcu detskej autosedačky alebo výrobcu vozidla.  
Rozmerová trieda ISOFIX, pre ktorú je toto zariadenie určené, je C a D.

Výrobok:	Detský zaisťovací systém
Vhodné pre:	Dieťa s hmotnosťou do 13 kg
Hmotnostná skupina:	Skupina 0+
Materiály:	Plasty, kovy

## VAROVANIE

- ! Pozorne si prečítajte nasledujúci návod na obsluhu a zachovajte ho pre ďalšie možné použitie, najlepšie u autosedačky.
- ! Autosedačka zaručí maximálnu možnú bezpečnosť pre Vaše dieťa len vtedy, ak bude používaná zhodne s návodom na obsluhu.
- ! Pri prevoze dieťaťa používajte autosedačku aj na krátke vzdialenosti, pretože podľa štatistik sa na krátkych vzdialenostiach stáva najviac dopravných nehôd.
- ! Správne zapnutie a vedenie pásu podľa schémy má kľúčový význam pre bezpečnosť Vášho dieťaťa.
- ! Nikdy nenechávajte dieťa upnuté v autosedačke bez dozoru!
- ! Autosedačka môže byť používaná iba na sedadlách upevnených v smere jazdy.
- ! Nikdy nepoužívajte autosedačku na sedadlách, kde je aktívny airbag.
- ! Nikdy neprevádzajte dieťa v autosedačke nepripútané bezpečnostným pásom.
- ! Pás musí byť správne nastavený a nesmie byť prekrútený.
- ! Autosedačka je určená pre jedno dieťa do hmotnosti 13 kg.
- ! Nepoužívajte sedačku, ak je niektorá jej časť poškodená, alebo chýba.
- ! Ak autosedačku nepoužívate, vyberte ju z vozidla.
- ! Odstráňte všetky igelitové obaly z dosahu detí, hrozí nebezpečenstvo udusenía.
- ! Pred zakúpením tohto detského zaisťovacieho zariadenia pre dojčatá skontrolujte, či je možné ho správne nainštalovať vo vašom vozidle. ZIADNY detský zaisťovací systém pre deti nemôže zaručiť úplnú ochranu pred úrazom pri nehode. Správne používanie tohto detského zaisťovacieho zariadenia však zníži riziko vážneho zranenia alebo smrti vášho dieťaťa.
- ! Tento detský zaisťovací systém NEINŠTALUJTE bez toho, aby ste dodržali pokyny uvedené v tejto príručke, inak môžete vážne ohroziť alebo zraniť vaše dieťa.
- ! Pevné komponenty a plastové časti detského zadržiavacieho systému sa musia umiestniť a montovať tak, aby počas používania nemohli byť zachytené pohyblivým sedadlom alebo dverami vozidla.

## VAROVANIE

- ! Nekládte sedačku na naklonenú plochu, ak je v nej dieťa.
- ! Nepoužívajte žiadne neoriginálne príslušenstva k autosedačke, ktorá nebola schválená výrobcom autosedačky.
- ! V prípade pochybností o použití autosedačky kontaktujte distribútora, alebo predajca autosedačky.
- ! V prípade autonehody autosedačku už nepoužívajte, lebo je veľké nebezpečenstvo, že autosedačka bola pri nehode poškodená.
- ! Zároveň tiež neodporúčame nákup už použitých autosedačiek, pretože nemáte záruku ich plnej bezpečnosti.
- ! Vždy používajte textilné polstrovanie na pásoch, ktoré sú v základnej výbave autosedačky, majú vplyv na bezpečnosť Vášho dieťaťa.
- ! Pred jazdou sa vždy presvedčte, že sa v okolí Vášho dieťaťa nenachádzajú žiadne voľne sa pohybujúce predmety alebo batožina, ktoré by mohli ohroziť bezpečnosť dieťaťa pri brzdení alebo v zákrutách.
- ! Pred jazdou sa presvedčte, že autosedačka nie je nijako poškodená, pásy nie sú prekrútené či nezostali privreté do dverí.
- ! Pri parkovaní na slnku autosedačku chráňte pred vysokou teplotou, pretože by mohlo dôjsť k popáleniu jemnej kože dieťaťa.
- ! Nedovoľte dieťaťu, aby sa hralo s prackami pásov.
- ! Používajte iba originálne príslušenstvo a diely schválené výrobcom.
- ! NIKDY nenechávajte detské zaisťovacie zariadenie alebo iné predmety v motorovom vozidle nezaistené alebo nezabezpečené, pretože nezabezpečené detské zaisťovacie zariadenie môže byť vymrštené a spôsobiť zranenia cestujúcim pri ostrých otáčkach, náhlom zastavení alebo zrážke.
- ! V tomto detskom zaisťovacom systéme NIKDY nepoužívajte iné než odporúčané vnútorné vložky.
- ! Dbajte na to, aby detské zaisťovacie zariadenie bolo inštalované tak, aby žiadna jeho časť nezasahovala do pohyblivých sedadiel alebo do prevádzky dverí vozidla.
- ! NEDÁVAJTE žiadne predmety do oblasti opornej nohy pred vašou základňou.
- ! Pred prenášaním sedačky s dieťaťom sa uistite, že je dieťa pripútané bezpečnostnými pásmi a rukoväť je vo vertikálnej pozícii.

## VAROVANIE

- ! Nepoužívajte príliš veľa vrstiev, alebo nepadnúce oblečenie, pretože dieťa môže pri nehode z pásov vyklznuť.
- ! Potom, čo je vaše dieťa usadené do autosedačky, musí byť správne zaistené strojom, bočný pás musí byť vedený čo najnižšie, aby pevne obopínal panvu.
- ! Nepoužívajte sedačku bez poťahu, má vplyv na bezpečnosť dieťaťa.
- ! Všetky popruhy pridržiujúce autosedačku k vozidlu musia byť utiahnuté, popruhy zadržiavajúce dieťa musia byť nastavené podľa tela dieťaťa a nesmie byť prekrútené.
- ! Pre pripútanie sedačky voľte iba vhodná sedadla viz. návod na obšluhu.
- ! NEPOUŽÍVAJTE a nemontujte autosedačku, bez toho aby ste si prečítali pokyny v tomto návode a v návode k vozidlu a bez toho aby ste takéto usmernenie v plnom rozsahu porozumeli.
- ! Túto autosedačku je dovolené používať iba na sedadlách s pevným operadlom. Nepoužívajte ju na sedadlách s operadlom bez západky, ktoré je možno voľne skladať vpred alebo ktoré sa môže voľne otáčať.
- ! NEUMIESTŇUJTE pod autosedačku žiadne predmety. V prípade nehody by takéto predmety mohli spôsobiť uvoľnenie pásu a predstavovať nebezpečenstvo pre ostatných cestujúcich vo vozidle.
- ! Autosedačku NEPOUŽÍVAJTE na stole, stoličke ani na ďalších vyvýšených plochách.
- ! Túto autosedačku nepoužívajte, ak bola vystavená pádu zo značnej výšky, nárazu na tvrdý podklad vo veľkej rýchlosti alebo nesie viditeľné známky poškodenia. Výrobca nezodpovedá za takéto mimoriadne poškodenie autosedačky a nie je povinný ju vymeniť. Ak nastane niektorá z vyššie uvedených situácií, je potrebné zakúpiť novú autosedačku.
- ! Často skontrolujte, či nie sú konektory ISOFIX špinavé, a ak je to potrebné, vyčistite ich. Spoločnosť môže byť ovplyvnená prenikaním nečistôt, prachu, častíc jedla atď.
- ! Nepoužívajte túto autosedačku, ak bola upustená na zem z väčšej výšky, alebo ak sú na nej viditeľné známky poškodenia.
- ! Tuhé časti a plastové súčasti detského zádržného zariadenia musí byť umiestnené a namontované tak, aby za bežného užívania vozidla nemohli byť zachytené pohyblivým sedadlom alebo dvermi vozidla.



## Pokyny pre montáž

vid. obrázky 1 - 4

! NEINŠTALUJTE toto detské zaisťovacie zariadenie na sedadlá vybavená iba dvojbodovým pásmom.

1

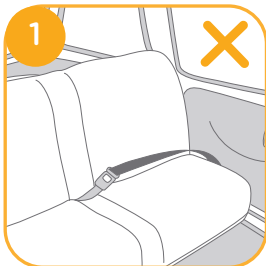

! Toto detské zaisťovacie zariadenie pre deti je vhodné pre sedadlá vozidiel 3 - bodovým bezpečnostným pásmom s navíjačom (so alebo bez základne) 2 ; v prevedení SO ZÁKLADŇOU je zaisťovacie zariadenie určené pre sedadlá vybavené kotviacimi bodmi ISOFIX. 3

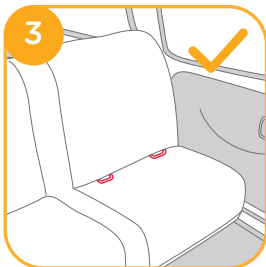
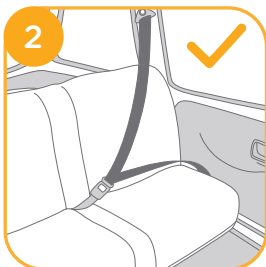

! NIKDY neumiestňujte detské zaisťovacie zariadenie na sedadlá vozidla, ktoré sú umiestnené bokom k smeru jazdy alebo proti smeru jazdy vozidla. 4 -1

! NEUMIESTŇUJTE zadné detské zaisťovacie zariadenie pre deti na čelné sedadlo s airbagom 4 -2 mohlo by dôjsť k úmrtiu alebo vážnemu poraneniu. Viac informácií nájdete v príručke vlastníka vozidla.

! Odporúča sa nainštalovať tento detský zaisťovací systém pre deti na zadné sedadlo vozidla. 4 -3

! NEINŠTALUJTE toto detské zaisťovacie zariadenie pre deti na sedadlá vozidla, ktoré sa počas inštalácie hýbu a sú nestabilné.

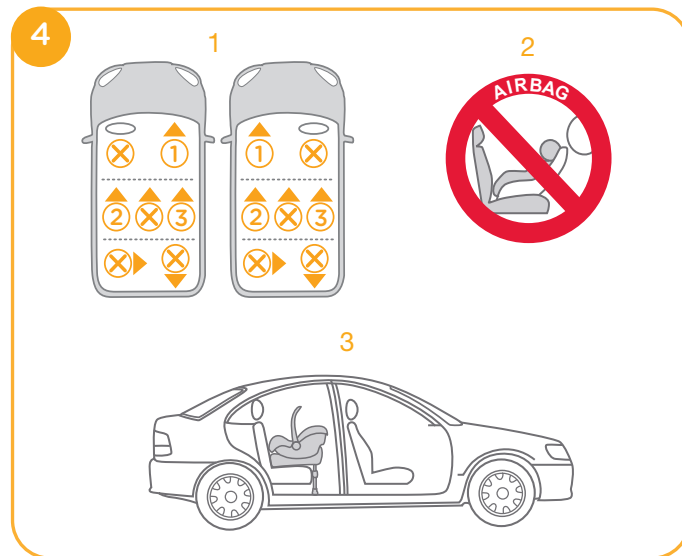

## Inštalácia so základňou

vid. obrázky 5 - 17

### a. Inštalácia pomocou 3-bodového pásu

vid. obrázky 5 - 11

1. Odklopte opornú nohu z odkladacieho priestoru. 5
2. Po položení základne na sedadlo vozidla, predĺžte opornú nohu voči podlahe 6, indikátor opornej nohy ukazuje zelenú, čo znamená, že je správne nainštalovaná, červená znamená, že nie je správne nainštalovaná. 6-3

! Oporná noha má 24 pozícií. Keď indikátor opornej nohy ukazuje červenú, znamená to, že noha je v nesprávnej polohe.

! Presvedčte sa, či je oporná noha zaistená, stlačením na prednej strane základne.

! Stlačte tlačidlo na uvoľnenie opornej nohy a potom sklopte nohu smerom nahor.

3. Otvorte zámok a nasmerujte bezpečnostný pás vozidla cez dráhu pásu 7-1 a zaistite ho do spony 7-2.
4. Utiahnite bezpečnostný pás vozidla tak, ako je to možné, so súčasným tlakom na základňu a skontrolujte, či nie je voľný alebo skrútený, potom zavrite zámok. 7-3

! Detské zaisťovacie zariadenie nie je možné použiť, ak je spona bezpečnostného pásu vozidla príliš dlhá, aby bezpečne ukotvila základňu. 7-4

! Skontrolujte, či sa bezpečnostný pás nehýbe potiahnutím a pevným tlakom na základňu. Ak sa pás uvoľňuje alebo predlžuje, opakujte postup.

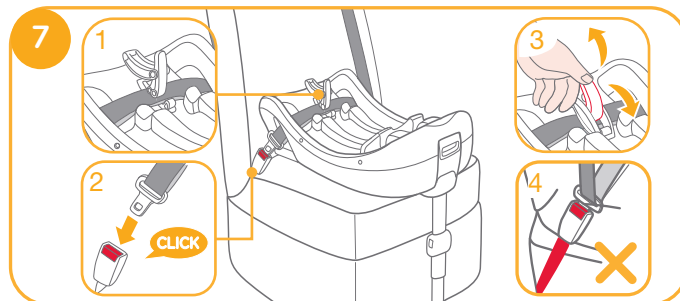
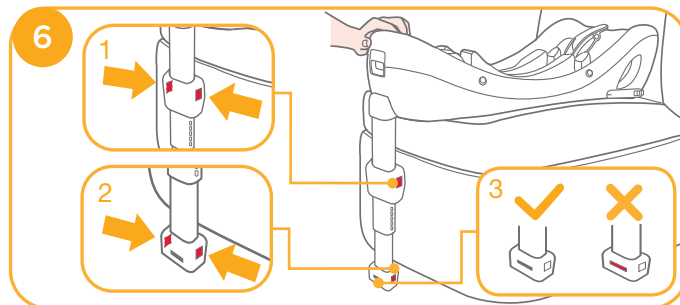

Nainštalovaná základňa je znázornená na obrázku. **8**

- ! Uistite sa, že medzi sedadlom a spodnou časťou základne nie je žiadna medzera. **8**
- ! Bezpečnostný pás musí prechádzať pod zámkom, nie cez zámok. **8-1**
- ! Bezpečnostný pás musí byť uzamknutý do spony. **8-2**
- ! Oporná noha musí byť správne nainštalovaná so zeleným indikátorom. **8-3**

5. Zatláčajte autosedačku dolu do základne **9**, ak je detský zaisťovací systém zaistený, indikátor systému je zelený. Ak detský zaisťovací systém nie je bezpečný, indikátor sa zobrazí červeno. **10**

- ! Nadvihnite autosedačku tak, aby ste sa uistili, že je bezpečne zaistená do základne.

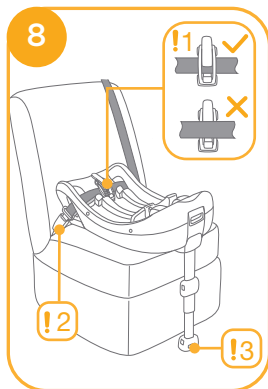

6. Ak chcete autosedačku uvoľniť, potiahnite ju hore a súčasne stlačte uvoľňovacie tlačidlo. **11**

## b. Inštalácia so systémom ISOFIX

vid. obrázky **12 - 17**

1. Odklopte opornú nohu z odkladacieho priestoru **5**
2. Pripojte vodidlá systému ISOFIX ku kotevným bodom ISOFIX **12**. Vodidlá ISOFIX môžu chrániť povrch sedadla vozidla pred poškodením. Súčasne slúži k zavedeniu konektorov ISOFIX.
3. Otočte konektory ISOFIX o 180 stupňov, až kým nebudú v smere vodidel ISOFIX. **13**

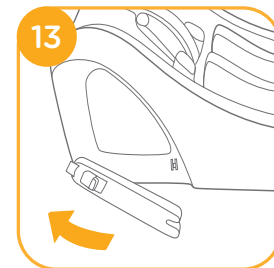
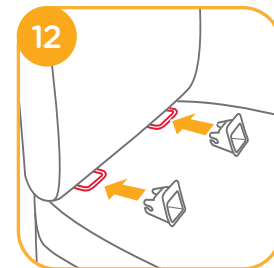

4. Zarovnajzte konektory ISOFIX s vodidlami ISOFIX a potom zacvaknite obidva konektory ISOFIX do kotviacich bodov ISOFIX. **14**

! Uistite sa, že sú obidva konektory ISOFIX bezpečne pripevnené k ich kotviacim bodom ISOFIX. Farby Indikátory na oboch konektoroch ISOFIX by mali byť úplne zelené **14-1**

! Skontrolujte, či je základňa bezpečne nainštalovaná potiahnutím obidvoch konektorov ISOFIX.

5. Pozrite si krok 2 v časti „a.“ Inštalácia s 3-bodovým pásom pre nastavenej opornej nohy.

Kompletne nainštalovaná základňa je znázornená na obrázku. **15**

! Konektory ISOFIX musia byť pripevnené a uzamknuté v kotviacich bodoch ISOFIX. **15-1**

! Oporná noha musí byť správne nainštalovaná so zeleným indikátorom. **15-2**

6. Pozrite si kroky 5 , 6 v časti „a.“ Inštalácia pomocou 3-bodového pásu pre používanie autosedačky

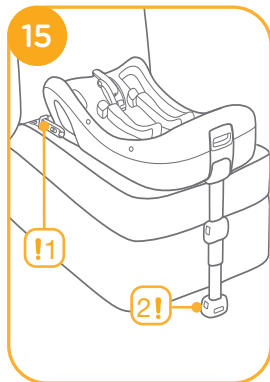
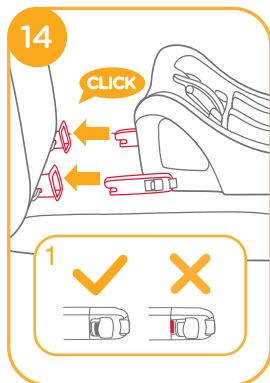

7. Ak chcete odstrániť základňu, pred vybratím základne zo sedadla vozidla najprv stlačte sekundárne uzamykacie tlačidlo **16-1**, a potom tlačidlo **16-2** na konektoroch ISOFIX. **16**

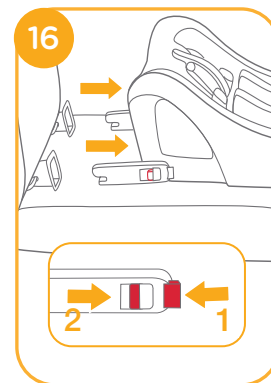

8. Stlačte odist'ovacie tlačidlo systému ISOFIX a zložte konektory ISOFIX k základni. **17**

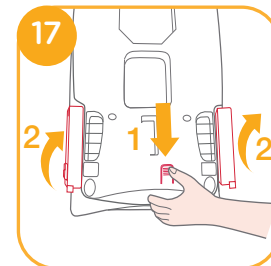

## SL Dobrodošli pri Joie™

Čestitamo, postali ste član družine Joie! Navdušeni smo, da smo lahko del potovanja z vašim malčkom. Med potovanjem z Joie Gemm™ & Juva™ otroškimi avtosedežem uporabljate visoko kakovostno in certificirano varnostno skupino 0+ avtosedeža. Ta izdelek je primeren za otroke, ki tehtajo manj kot 13 kg (približno 1,5 let ali manj). Pazljivo preberite navodila in sledite vsakemu koraku, da bi zagotovili udobno vožnjo in najboljšo zaščito svojemu otroku.

Ta avtosedež je odobren s spremembami pravilnika št. 44,04. Prosimo, preberite vsa navodila za uporabo pred namestitvijo in uporabo izdelka. Lupinico lahko namestite s pomočjo 3-točkovnega varnostnega pasu za odrasle, ki je odobren po ECE R16 ali podobnem standardu v vozilih s pritrilnimi sistemi ISOFIX.

### Baza

To so navodila za uporabo otroške lupinice in baze. Upoštevajte, da baza ni vedno vključena tudi v nakup lupinice. Baza se lahko prodaja ločeno.

**POMEMBNO - NAVODILA SHRANITE ZA KASNEJŠO PONOVRNO UPORABO.**

Navodilo za uporabo shranjujte vedno skupaj z avtosedežom. Če imate bazo, prosimo, da navodila shranite v predalu za shranjevanje na dnu baze.

Obiščite nas na [joiebaby.com](http://joiebaby.com) za prenos navodil za uporabo, za ogled še več zanimivih izdelkov Joie in za registracijo vašega avtosedeža.

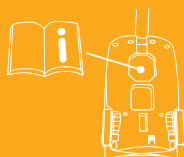

## V sili

V nujnih primerih ali nesrečah je najpomembneje, da svojemu otroku takoj nudite prvo pomoč in zdravniško oskrbo.

## Informacije o izdelku

### i. samo za sedež

1. Ta avtosedež z bazo je spada v poluniverzalni ISOFIX C in D razred in ga je treba pritrditi s pomočjo 3-točkovnega avtomobilskega pasu za odrasle, ki je odobren z uredbo ECE 16 ali z ISOFIX priključki.
2. Če ste v dvomih, se posvetujte s proizvajalcem sedeža ali proizvajalcem vozila.

 Namestitev s 3-točkovnim varnostnim pasom

Ustrezal bo vozilom s 3-točkovnim varnostnim pasom. Položaji sedežev drugih avtomobilov so tudi lahko primerni za namestitvev tega avtosedeža. Če ste v dvomih, se posvetujte s proizvajalcem sedeža ali proizvajalcem vozila.

 Namestitev s sistemom ISOFIX

To je ISOFIX zadrževalni sistem. Odobren je z uredbo sprememb 44,04 za splošno uporabo v vozilih, opremljenih s pritrilnimi sistemi ISOFIX.

Ustrezal bo vozilom s položaji sedežev, ki so odobreni kot položaji ISOFIX (podrobno v navodilih za uporabo vozila) odvisno od kategorije avtosedeža in pritrilnega sistema. Če ste v dvomih, se posvetujte s proizvajalcem sedeža ali proizvajalcem vozila.

ISOFIX velikostni razred: C in D

Izdelek	otroški avtosedež
Primerno	za otroke, ki tehtajo manj kot 13 kg
Masna skupina	0+
Materiali	plastika, kovina
Patent št.	Patenti v teku

## OPOZORILO

- ! Pred nakupom tega avtosedeža preverite, ali ga je mogoče pravilno namestiti v vaše vozilo.
- ! NOBEN avtosedež ne more zagotoviti popolne zaščite pred poškodbami v nesreči, vendar pa pravilna uporaba zmanjšuje tveganje za resne poškodbe ali smrt vašega otroka.
- ! Avtosedež je namenjen otroku, ki tehta manj kot 13 kg.
- ! Vsi pasovi, ki držijo avtosedež pritrjen v vozilu in vsi pasovi, ki ščitijo otroka, se morajo tesno prilegati in ne smejo biti zviti.
- ! Ko se vaš otrok nahaja v avtosedežu, morate pravilno namestiti in pritrditi varnostni pas, in sicer se prepričajte, da je trebušni pas nameščen nizko, da je medenica trdno vpeta.
- ! NE nameščajte tega avtosedeža ne da bi sledili navodilom, sicer lahko resno ogrozite varnost svojega otroka in ga izpostavite resnim poškodbam ali smrti.
- ! NIKOLI ne pustite otroka v avtosedežu brez nadzora.
- ! NE modificirajte ali kakor koli posegajte v avtosedež ali ga uporabljajte skupaj z dodatki drugih proizvajalcev.
- ! NIKOLI ne uporabljajte avtosedeža, če je poškodovan, ali kakšen del manjka.
- ! Otroku v avtosedežu NE SME biti preveč oblečen, saj to lahko prepreči varnost vašega otroka. Trakova ramenskega pasu in pas med stegni morajo biti pravilno in varno pričvrščeni.
- ! NIKOLI ne puščajte avtosedeža ali predmetov nepripravljenih oziroma nepričvrščenih v vašem vozilu, saj lahko v ostrem zavojju, pri nenadni zaustavitvi ali trku poškodujejo potnike. Avtosedež odstranite, če ga ne uporabljate redno.
- ! NIKOLI ne nameščajte avtosedeža, ki je obrnjen nazaj, na sedeže vozila, ki so opremljeni s frontalno varnostno zračno blazino (v aktiviranem načinu). Lahko pride do resnih poškodb ali smrti. Glejte navodila za uporabo vašega vozila.

## OPOZORILO

- ! NIKOLI ne uporabljajte rabljenega avtosedeža, če ne poznate zgodovine – kakršna koli morebitna poškodba lahko ogrozi otrokovo varnost.
- ! NIKOLI ne uporabljajte vrvi ali drugih nadomestkov, da bi pričvrstili avtosedež v vozilu ali da bi zavarovali svojega otroka v njem. Uporabljajte samo pas vozila za zagotovitev in pričvrstitev avtosedeža.
- ! NE uporabljajte avtosedeža brez tekstilnih delov.
- ! Tekstilni deli se smejo zamenjati le s tistimi, ki jih priporoča proizvajalec. Tekstilni deli predstavljajo sestavni del avtosedeža.
- ! NE dodajajte nobenih drugih stvari razen priporočenih notranjih blazin oziroma podlog v avtosedež.
- ! Pazite, da postavite in namestite avtosedež tako, da ga ne ovira premični sedež (spredaj) ali da ga ne ovirajo vrata vozila.
- ! Po kakršni koli nesreči zamenjajte avtosedež ali bazo. Nesreča lahko povzroči poškodbo avtosedeža ali baze, ki je ne morete videti.
- ! Odstranite avtosedež iz vozila, če ga daljše obdobje ne boste uporabljali.
- ! V zvezi z vzdrževanjem, popravilom in zamenjavo delov se obrnite na proizvajalca ali dobavitelja.
- ! Da bi se izognili nevarnosti padca, vedno zavarujte otroka z varnostnim pasom, ko se otrok nahaja v avtosedežu, tudi takrat, kadar avtosedež ni v vozilu.
- ! Pred prenašanjem lupinice z roko poskrbite, da bo otrok pripet z varnostnim pasom in da je ročaj pravilno nameščen oziroma fiksiran v navpičnem položaju.
- ! Da bi se izognili resni poškodbi ali smrti, izdelka NIKOLI ne postavljajte na dvignjene površine z otrokom v njem.

## OPOZORILO

- ! Deli avtosedeža se ne smejo mazati.
- ! Otroka vedno zavarujte v avtosedežu - tudi na kratkih izletih, saj se takrat zgodi največ nesreč.
- ! NE uporabljajte tega avtosedeža več kot 5 let po datumu nakupa, ker se deli lahko sčasoma obrabijo ali pa so izpostavljeni sončni svetlobi, in v primeru trka morda ne delujejo ustrezno.
- ! Prosimo, da avtosedeža ne izpostavljate neposredni sončni svetlobi, saj se v tem primeru lahko preveč segreje in je prevroč za otrokovo kožo. Preden postavite otroka v avtosedež, se vedno dotaknite kovinskih in plastičnih delov avtosedeža.
- ! Pogosto preverjajte vodila ISOFIX glede umazanije in po potrebi očistite. Umazanija, prah, delci hrane itd. lahko vplivajo na zanesljivost sistema.
- ! Ko se vaš otrok nahaja v avtosedežu, morate pravilno namestiti in pritrditi varnostni pas, in sicer se prepričajte, da je trebušni pas nameščen nizko, da je medenica trdno vpeta.
- ! NE dajajte predmetov v območje nosilne noge, pred vašo bazo.
- ! NE uporabljajte nobenih kontaktnih točk razen tistih, ki so opisane v navodilih in označene na avtosedežu.

## Zahteve glede namestitve

glejte slike 1 - 4

! NE nameščajte tega otroškega avtosedeža na sedeže z 2-točkovnim pasom oziroma na sedeže, ki so opremljeni samo s trebušnim pasom. 1

! Avtosedež je primeren samo za sedeže vozil, ki so opremljeni s 3-točkovnim varnostnim pasom z ali brez baze 2 in ISOFIX pritrdilnimi točkami z bazo. 3

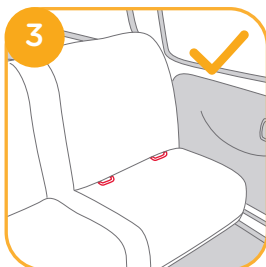
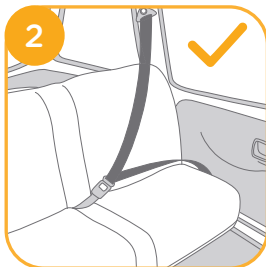
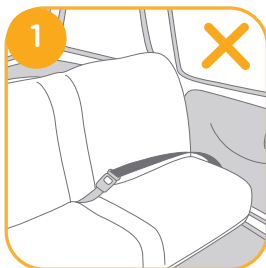

! NE nameščajte tega otroškega avtosedeža na sedeže vozila, ki so obrnjeni vstran ali nazaj glede na smer vožnje vozila. 4-1

! NE nameščajte tega avtosedeža, obrnjenega nazaj na sprednji sedež vozila, ki je opremljen z zračno blazino 4-2. To lahko povzroči resno poškodbo ali smrt. Glejte navodila za uporabo vozila.

! Priporočljivo je, da avtosedež namestite na zadnje sedeže vozila. 4-3

! NE nameščajte tega avtosedeža na sedeže v vozilu, ki so med montažo nestabilni.

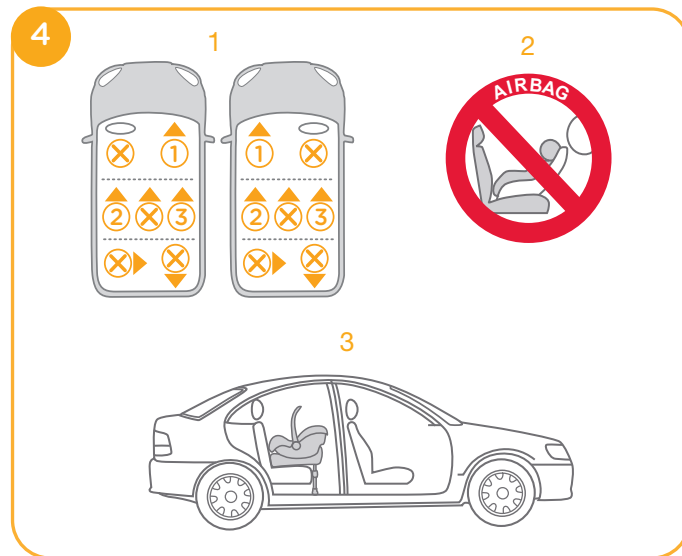



## Namestitev z bazo

glejte slike 5 - 17

### a. Namestitev s 3-točkovnim varnostnim pasom

glejte slike 5 - 11

1. Razširite nosilno nogo iz shranjevalnega predelka. 5
2. Ko namestite bazo na sedež vozila, podaljšajte nosilno nogo do tal 6. Ko indikator nosilne noge prikazuje zeleno, pomeni, da je nameščen pravilno, rdeča pa pomeni, da je nameščen nepravilno. 6-3

! Nosilna noga ima 24 položajev. Ko indikator nosilne noge prikazuje rdečo barvo, pomeni, da je nosilna noga v napačnem položaju.

! Poskrbite, da je nosilna noga pritrjena s pritiskom navzdol na sprednji strani baze.

! Stisnite gumb za odstranitev nosilne noge in jo skrajšajte navzgor.

3. Odprite zaklep in skozenj povlecite varnostni pas 7-1 in zapnite v zaponko 7-2.
4. Močno pritisnite otroški avtosedež navzdol in povlecite varnostni pas vozila, da varno pritrдите otroški avtosedež. Zaprite zaklep. 7-3

! Avtosedeža ni mogoče uporabiti, če je zaponka varnostnega pasu vozila (ženski konec zaponke) predaleč, da bi se avtosedež varno pritržil oziroma fiksiral. 7-4

! Preverite namestitev s premikanjem avtosedeža naprej in nazaj. Če je peveč tesen ali ohlapen, ponovite postopek.

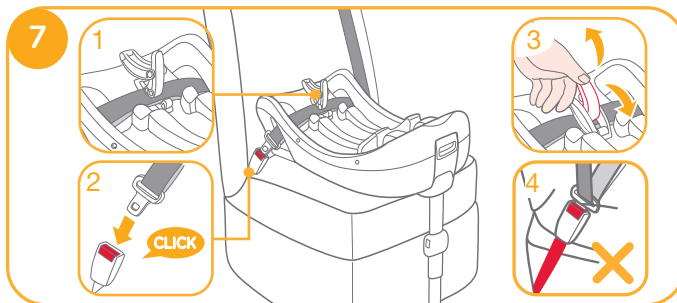
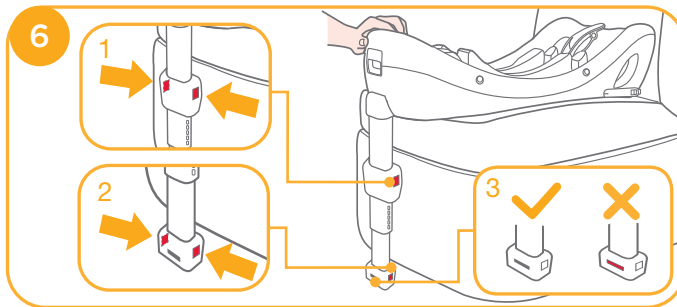
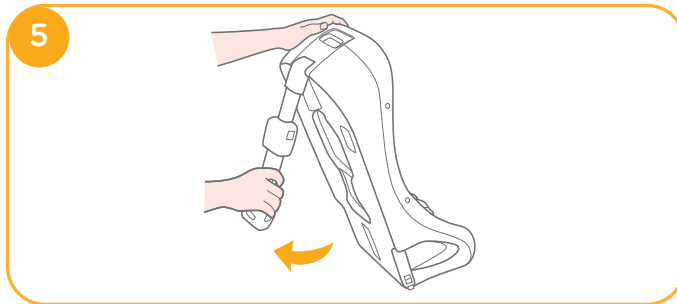

Pravilno nameščena baza je prikazana na **8**.

! Prepričajte se, da med sedežem in dnom baze ni nobenega prostora.

! Varnostni pas mora biti pod zaklepom, ne preko zaklepa. **8**-1

! Varnostni pas mora biti zapet v zaponko. **8**-2

! Nosilna noga mora biti nameščena tako, da indikator kaže zeleno barvo. **8**-3

5. Potisnite lupinico navzdol v bazo da preverite **9**, če je lupinica zavarovana in indikator kaže zeleno. Če indikator kaže rdečo, pomeni, da avtosedež ni zavarovan. **10**

! Povlecite lupinico in se prepričajte, če je dobro pritrjena na bazo.

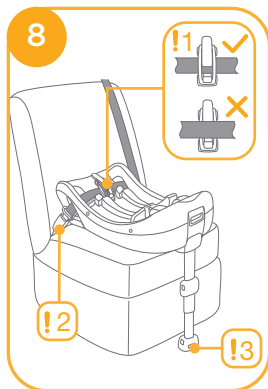

6. Da bi odstranili lupinico, jo povlecite navzgor med stiskanjem gumba za odstranitev lupinice. **11**



## b. Namestitev s sistemom ISOFIX

glejte slike **12** - **17**

1. Razširite nosilno nogo iz shranjevalnega predelka. **5**

2. Pritrdite vodili ISOFIX na sidrne točke ISOFIX. **12**

Vodili ISOFIX lahko zaščitita površino sedeža vozila pred raztrganinami. Prav tako lahko vodita priključke ISOFIX.

3. Zavrtite priključke ISOFIX za 180 stopinj, dokler ne kažejo v smeri vodil ISOFIX-a. **13**

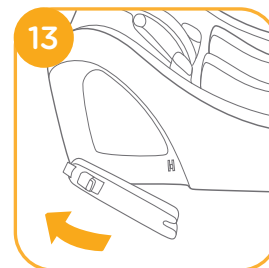
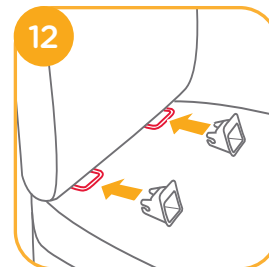

4. Poravnajte priključka ISOFIX z vodili ISOFIX in nato oba priključka sistema ISOFIX vstavite v sidrne točke. 14

! Prepričajte se, da sta oba ISOFIX priključka varno pritrjena na njuni sidrni točki ISOFIX. Slišati se morata dva zvočna "klika" in barve indikatorjev na obeh ISOFIX priključkih morajo biti popolnoma zelene 14-1

! Preverite, ali je baza varno nameščena tako, da povlečete oba ISOFIX priključka.

5. Glejte 2. korak pri poglavju "Namestitev s 3-točkovnim varnostnim pasom".

Popolnoma sestavljena baza je prikazana na sliki. 15

! Priključki ISOFIX morajo biti pritrjeni v sidrne točke ISOFIX-a. 15-1

! Nosilna noga mora biti pravilno nameščena - indikator zelene barve. 15-2

6. Glejte 5. in 6. korak pri poglavju "Namestitev s 3-točkovnim varnostnim pasom"

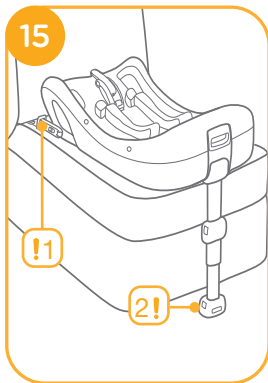
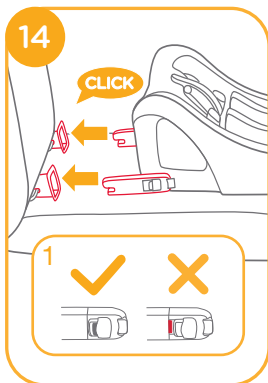

7. Da bi odstranili bazo, pritisnite najprej sekundarni gumb za odstranjevanje 16-1 in potem gumb 16-2 na ISOFIX priključkih preden odstranite bazo s sedeža vozila. 16

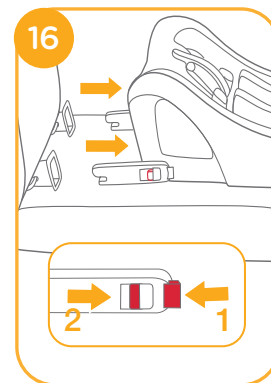

8. Pritisnite gumb za odstranitev priključka ISOFIX, da bi ju zložili. 17

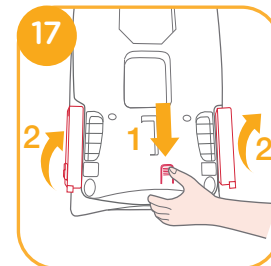



Allison Baby UK Ltd,  
Venture Point, Towers Business Park  
Rugeley, Staffordshire, WS15 1UZ

bring the kids™

Share the joy at [joiebaby.com](http://joiebaby.com)

P-IM0150J