

# Joie™

ECE R129/03  
Child height 100cm-150cm

## i-Trillo™ FX

high back booster

- GB Instruction Manual
- FR Manuel d'instructions
- DE Bedienungsanleitung
- NL Instructiehandleiding
- IT Manuale di istruzioni
- ES Manual de instrucciones
- PT Manual de instruções
- PL Instrukcja obsługi
- CZ Návod k obsluze
- SK Návod na použitie
- SL Navodila za uporabo
- RU Руководство по эксплуатации
- DA Brugervejledning
- HU Használati utasítás
- RO Manual de instrucțiuni
- EL Εγχειρίδιο οδηγιών χρήσης
- TR Kullanım Kılavuzu
- AR دليل التعليمات
- HR BIH Upute za uporabu
- SE Bruksanvisning
- NO Instruksjonsbok
- FI Käyttöopas



ECE R129/03: i-Size

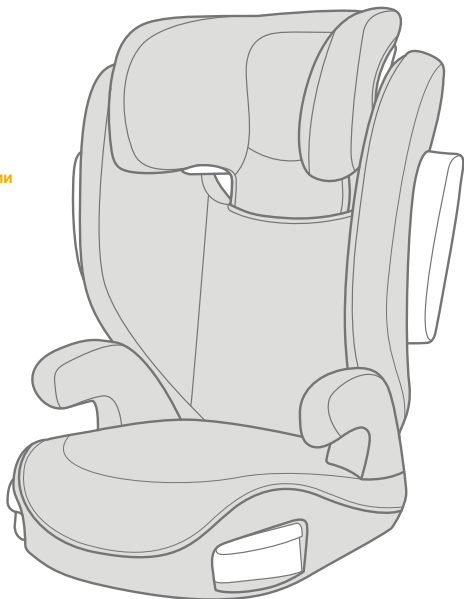

# GB Welcome to Joie™

Congratulations on becoming part of the Joie family! We are so excited to be part of your journey with your little one. While traveling with the i-Trillo™ FX series high back booster you are using a high quality, fully certified safety enhanced child restraint. Please carefully read this manual and follow each step to ensure a comfortable ride and best protection for your child.

To use this Joie booster according to ECE R129/03, your child must meet the following requirements.  
Child height 100cm-150cm (Reference age 3.5-12 years).

## Booster

Please read all the instructions in this manual before installing and using the product.

**! IMPORTANT: KEEP FOR FUTURE REFERENCE.  
PLEASE READ CAREFULLY.**

Please keep the instruction manual in the storage compartment at the bottom of the booster as right figure.

For warranty information, please visit our website at [joiebaby.com](http://joiebaby.com)

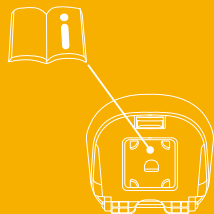

## Parts List

Make sure all parts are available before assembly. If any part is missing, please contact local retailer. No tools are required for assembly.

- |   |                    |    |                               |
|---|--------------------|----|-------------------------------|
| 1 | Head Support       | 6  | Head Support Adjustment Lever |
| 2 | Lower Back Support | 7  | Shoulder Belt Guide           |
| 3 | Armrest            | 8  | Side Impact Protection        |
| 4 | Base               | 9  | ISOFIX Connector              |
| 5 | Cupholders         | 10 | ISOFIX Attachments Guides     |

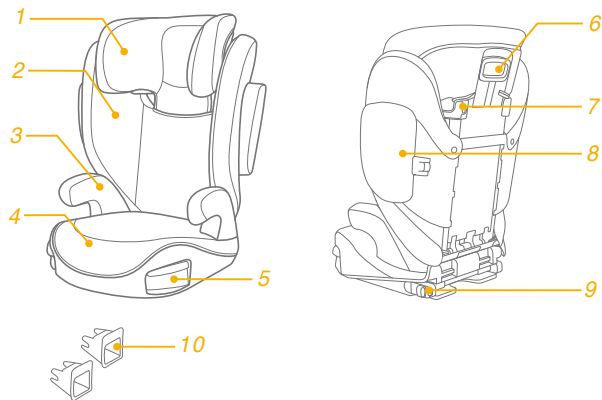

## WARNING

- ! NO booster can guarantee full protection from injury in an accident. However proper use of this booster will reduce the risk of serious injury or death to your child.
- ! Always take care to follow the installation instructions correctly, this will ensure the booster performs at an optimum safety level.
- ! Do take care so that the rigid items and plastic parts of an booster shall be so located and installed that they are not liable to become trapped by a moveable seat or in a door of the vehicle.
- ! To use this booster seat according to the ECE R129/03, your child must meet the following requirements.  
Child height 100cm-150cm (reference age: 3.5-12 years). Forward facing only (in vehicle travel direction)
- ! The enhanced child restraint may not fit in all approved vehicles.
- ! Any straps holding the booster to the vehicle should be tight, that any straps restraining the child should be adjusted to the child's body, and the straps should not be twisted.
- ! The booster seat should be replaced if it has been subjected to heavy loads in the event of an accident or if it has been dropped.

## WARNING

- ! This booster seat is only intended to be used in the car.
- ! Do not make any alterations or additions to the booster seat without approval from the type approval authority. DO NOT remove any of the white EPP/EPS foams. Failure to do so may result in serious safety issues.
- ! DO NOT use the seat if the surfaces are too hot from sunlight.
- ! Never leave the child unattended in the booster seat or vehicle, not even for a few minutes.
- ! Any luggage or other objects liable to cause injuries in the event of a collision shall be properly secured.
- ! The booster shall not be used without the soft goods.
- ! The booster soft goods should not be replaced with any other than the one recommended by the manufacturer, because the soft goods constitutes an integral part of the restraint performance.
- ! Always secure child in booster, even on short trips, as this is when most accidents occur.
- ! DO NOT leave this booster, or other items unbelted or unsecured in your vehicle. Remove the booster seat from the car if not regular used and store in a dry, sun-protected surrounding.

## WARNING

- ! It's recommended not to use a second-hand booster seat whose history is not known. It may have invisible structural damages or defects due to incorrect usage/storage.
- ! DO NOT use any load bearing contact points other than those described in the instructions and marked on the booster.
- ! DO NOT install this booster under the following conditions:
  1. Vehicle seats facing sideways or rearward with respect to the vehicle's direction of travel.
  2. Vehicle seats movable during installation.
- ! Consult the retailer for issues concerning maintenance repair and part replacement.
- ! To avoid burns, never put hot liquids in your booster's cupholders.

## Emergency

In case of emergency or accidents, it is most important to have your child taken care of with first aid and medical treatment immediately.

## Product Information

1. This is an i-Size booster seat Enhanced Child Restraint System. It is approved according to UN Regulation No.129, for use primarily in "i-Size seating positions" as indicated by vehicle manufacturers in the vehicle user's manual.
2. If in doubt, consult either the Enhanced Child Restraint System manufacturer or the retailer.

|                     |   |
|---------------------|---|
| <b>Product</b>      | Booster seat  |
| <b>Materials</b>    | Plastics, Metal, Fabrics                                  |
| <b>Patent No.</b>   | Patents pending   |
| <b>Suitable for</b> | Child height 100cm-150cm<br>(Reference age 3.5-12 years). |
| <b>Installation</b> | Forward facing (in vehicle travel direction)              |

# Booster Assembly

see images 1 - 7

1. Squeeze the head support adjustment lever first and then slide in lower back support under the fabric cover to connect them together. 1

! CHECK to make sure two pieces are securely snapped together by pulling on them.

2. To attach the lower back support to the base, hook the lower back support over the seat bar hinge on the base. 2
3. Rotate the lower back support up while holding the booster seat until it clicks into an upright position. 3

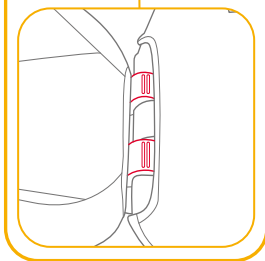
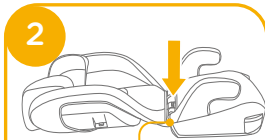
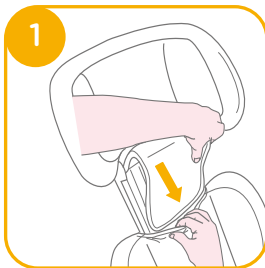

4. Align the side impact protection with the slot of lower back support plastics mounts, and then insert to lock. 4 5

! Please choose whether to install the side impact protection according to the size of the car.

5. Remove side impact protection. Please refer to 6 7

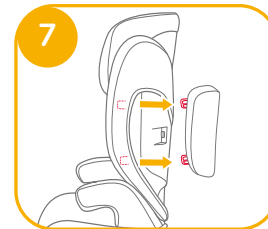
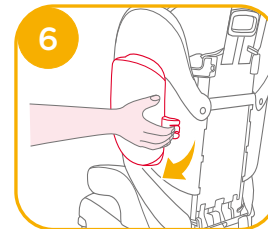
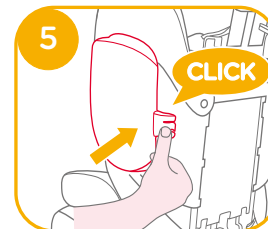
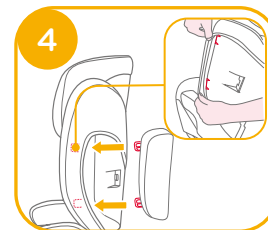

## Height Adjustment - for Head Support

see image 8

Squeeze the head support adjustment lever while pulling up or down on the head support until it snaps into one of the 10 positions. 8

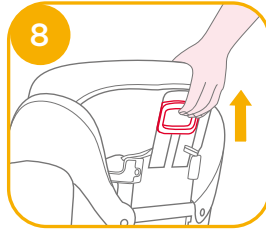

## Concerns on Installation

see images 9 - 11

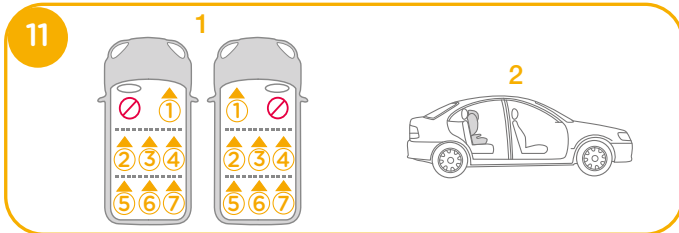
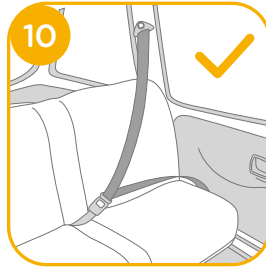
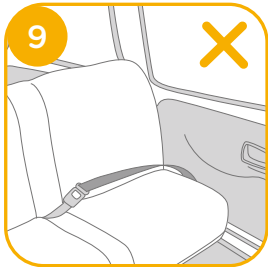

## Installation using ISOFIX System and 3-point belt or using 3-point belt only

see images 12 - 25

If vehicle is equipped with ISOFIX, the vehicle lower anchor points may be visible at the vehicle seat crease. See your vehicle owner's manual for exact locations, anchor identification, and requirements for use.

1. Fit the ISOFIX guides with the ISOFIX anchor points. 12 The ISOFIX guides can protect the surface of the vehicle seat from being torn. They can also guide the ISOFIX connectors.
2. Press the ISOFIX adjusting button to pull out the ISOFIX connectors. 13

Rotate the ISOFIX connectors 180 degrees until they are pointing in the direction of the ISOFIX guides. 14

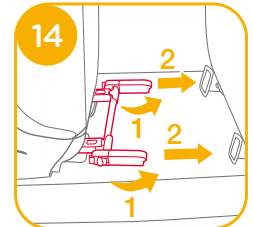
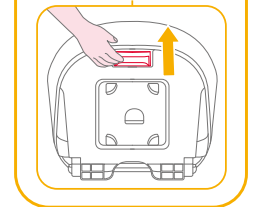
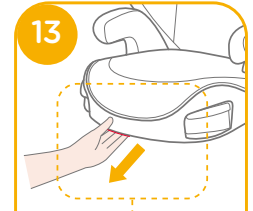
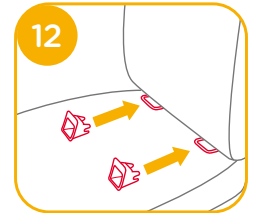

3. Line up the ISOFIX connectors with the ISOFIX anchor points, and then click both ISOFIX connectors into the ISOFIX anchor points. **15**

! Make sure that both ISOFIX connectors are securely attached to their ISOFIX anchor points. The colors of the indicators on the both ISOFIX connectors should be completely green. **15 -1**

! Check to make sure the booster is securely installed by pulling on the both ISOFIX connectors.

4. Press the ISOFIX adjustment button to retract the seat back to desired position. **16**

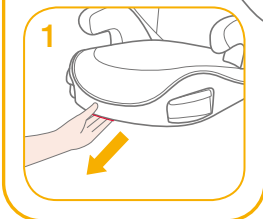
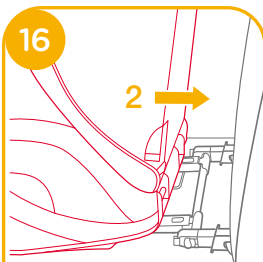
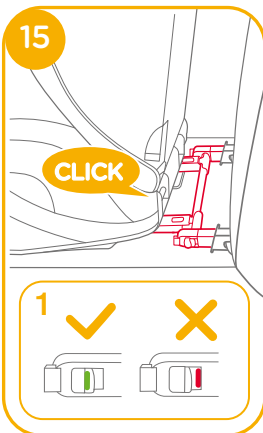

5. To remove the booster:

a. Press the secondary lock button **17 -1** first and then the button **17 -2** on the ISOFIX connectors before removing the booster from the vehicle seat.

b. Rotate the ISOFIX connectors by 180 degrees, then press the ISOFIX adjusting button to fold the ISOFIX connectors. **18**

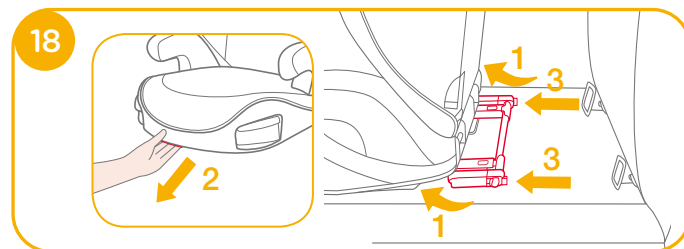
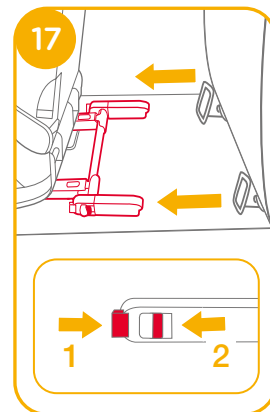

- ! Pull the vehicle safety belt and pass through the belt path <sup>21</sup>, and then buckle it up. <sup>21</sup>-3

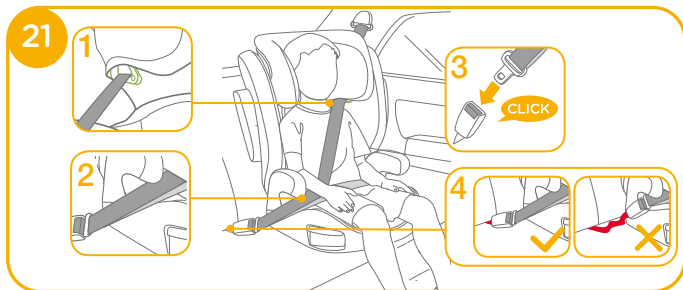

- ! Could also be installed by using 3-point belt only. <sup>21</sup> - <sup>25</sup>
- ! Position shoulder belt through the shoulder belt guide shown in <sup>21</sup> -1
- ! DO NOT position vehicle belt over top of the armrests. It must pass underneath the armrests. <sup>21</sup> -2
- ! The booster can not be used if the vehicle safety belt buckle (female buckle end) is too long to anchor the booster securely. <sup>21</sup> -4
- ! After your child is placed in this booster, the safety belt must be used correctly, and ensure that any lap strap is worn low down, so that the pelvis is firmly engaged. <sup>21</sup>

- ! To ensure the correct head support height is obtained, the bottom of the headrest MUST be even with the top of child's shoulders as shown in <sup>22</sup> and the shoulder belt must be positioned in the green zone as shown in <sup>23</sup>



- ! Place a booster firmly against the back of a forward-facing vehicle seat equipped with a lap/shoulder belt.



- ! Make sure, that the shoulder belt portion of the vehicle belt goes straight through the shoulder belt guide as shown in <sup>24</sup>

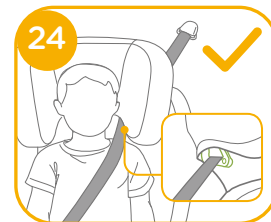

- ! Tighten the vehicle belt by pulling the shoulder strap until all belt slack is removed.
- ! If the belt lays across child neck, head or face, readjust head support height.

- ! Any straps holding the booster to the vehicle should be tight and the straps should not be twisted.

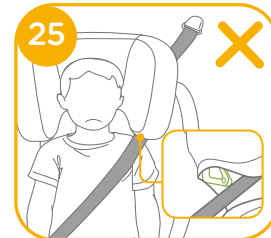



## Use Cupholders

see image 26

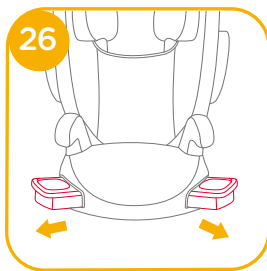

## Detach Soft Goods

see image 27

Open 4 pairs of buttons and 4 pairs of elastics on the back of soft goods to remove it. 27  
To refit the seat pad simply reverse the steps above.

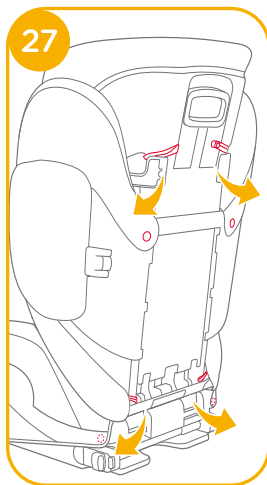

## Care and Maintenance

- ! Please wash the soft goods and inner padding with cold water under 30°C.
- ! Do not iron the soft goods.
- ! Do not bleach or dry clean the soft goods.
- ! Do not use undiluted neutral detergent gasoline or other organic solvent to wash the booster. It may cause damage to the booster.
- ! Do not twist the soft goods and inner padding to dry with great force. It may leave the soft goods and inner padding with wrinkles.
- ! Please hang dry the soft goods and inner padding in the shade.
- ! Please remove the booster from the vehicle seat if not in use for a long period of time. Put the booster in a cool, dry place and somewhere your child cannot access it.



Félicitations, vous faites désormais partie de la famille Joie ! Nous avons hâte de vous accompagner dans vos balades avec votre bébé. Lorsque vous voyagez avec le rehausseur à haut dossier de la série i-Trillo™ FX, vous utilisez un dispositif de retenue pour enfants amélioré de haute qualité, à sécurité entièrement certifiée. Veuillez lire ce manuel et suivre chaque étape pour assurer le confort et la meilleure protection possible pour votre enfant.

Pour utiliser ce rehausseur Joie conformément à la norme ECE R129/03, votre enfant doit remplir les conditions suivantes.

Taille de l'enfant 100cm-150cm (âge de référence 3,5-12 ans).

## Rehausseur

Veillez lire toutes les instructions de ce manuel avant d'installer et d'utiliser le produit.

**! IMPORTANT : À CONSERVER POUR TOUTE CONSULTATION ULTÉRIEURE.**

**À LIRE ATTENTIVEMENT.**

Veillez garder le manuel d'instruction dans le compartiment de rangement en bas du rehausseur, comme indiqué dans la figure à droite.

Pour plus d'informations sur la garantie, veuillez consulter notre site Web à l'adresse suivante: [joiebaby.com](http://joiebaby.com)

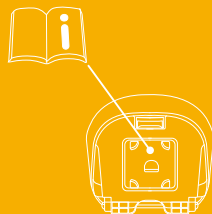

## Liste des pièces

Assurez-vous que toutes les pièces sont présentes avant le montage. Si une pièce est manquante, contactez votre revendeur local. Le montage ne nécessite aucun outil.

- |   |                       |    |  |
|---|-----------------------|----|--|
| 1 | Appui-tête            | 6  | Levier de réglage du support de tête               |
| 2 | Support de bas de dos | 7  | Guide de la ceinture d'épaule                      |
| 3 | Accoudoir             | 8  | Dispositif de protection contre les chocs latéraux |
| 4 | Base                  | 9  | Connecteur ISOFIX                                  |
| 5 | Porte-gobelets        | 10 | Guides des attaches ISOFIX                         |

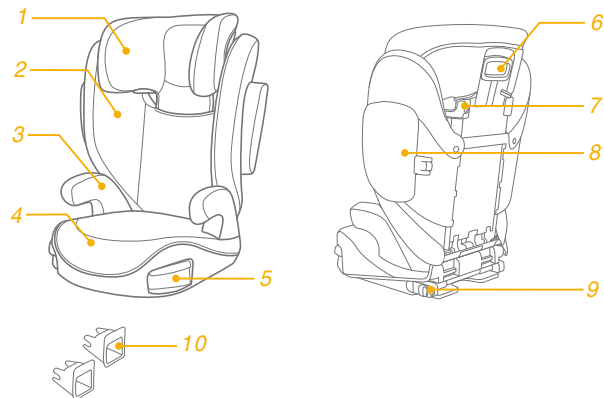

## AVERTISSEMENT

- ! AUCUN rehausseur ne peut garantir une protection complète contre les blessures en cas d'accident. Cependant, une bonne utilisation de ce rehausseur réduit les risques de blessures graves ou de mort pour votre enfant.
- ! Veillez toujours à respecter les instructions d'installation, pour garantir une utilisation du rehausseur à un niveau de sécurité optimal.
- ! Assurez-vous que les éléments rigides et les pièces en plastique du rehausseur soient situés et installés de sorte qu'ils ne soient pas susceptibles de se coincer sous un siège mobile ou dans une porte du véhicule.
- ! Pour utiliser ce rehausseur conformément à la réglementation ECE R129/03, votre enfant doit répondre aux conditions suivantes.  
Taille de l'enfant 100 cm-150 cm (âge de référence : 3,5-12 ans). Mode face à la route uniquement (dans la direction de déplacement du véhicule)
- ! Le dispositif de retenue pour enfants amélioré ne s'adapte peut être pas dans tous les véhicules homologués.
- ! Les sangles qui maintiennent le rehausseur dans le véhicule doivent être serrées, les sangles qui retiennent l'enfant doivent être ajustées au corps de l'enfant et les sangles ne doivent pas être enroulées.
- ! Le rehausseur doit être remplacé s'il a été soumis à d'importantes charges en cas d'accident ou s'il est tombé.

## AVERTISSEMENT

- ! Ce rehausseur est uniquement destiné à être utilisé dans une voiture.
- ! N'effectuez pas de modifications ni d'ajouts au rehausseur sans l'approbation de l'autorité d'homologation de type. Ne retirez AUCUN des éléments en mousse EPP/EPS blancs. Dans le cas contraire, cela peut entraîner de graves problèmes de sécurité.
- ! N'utilisez PAS le siège si les surfaces sont trop chaudes en raison de la lumière du soleil.
- ! Ne laissez jamais l'enfant sans surveillance dans le rehausseur ou le véhicule, même pour quelques minutes.
- ! Tout bagage et autres objets susceptibles de causer des blessures en cas de collision doivent être correctement sécurisés.
- ! Le rehausseur ne doit pas être utilisé sans les pièces souples.
- ! Les pièces souples du rehausseur ne doivent pas être remplacées par des pièces autres que celles recommandées par le fabricant, car les pièces souples font partie intégrante des performances du dispositif de retenue.
- ! Attachez toujours l'enfant dans le rehausseur, même pour de courts trajets, car c'est précisément lors de ceux-ci que le plus d'accidents surviennent.

## AVERTISSEMENT

- ! Ne laissez PAS ce rehausseur ou d'autres éléments non attachés ou non fixés dans votre véhicule. Retirez le rehausseur de la voiture s'il n'est pas utilisé régulièrement et rangez-le dans un lieu sec et à l'abri du soleil.
- ! Il est conseillé de ne pas utiliser un rehausseur d'occasion sans connaître son historique. Il peut présenter des défauts ou des dommages structurels invisibles dus à une utilisation/un rangement incorrects.
- ! N'utilisez PAS de points de contact porteurs autres que ceux décrits dans les instructions et marqués sur le rehausseur.
- ! N'installez PAS ce rehausseur dans les conditions suivantes :
  1. Sièges de véhicule orientés sur le côté ou dos à la route par rapport au sens de déplacement du véhicule.
  2. Les sièges de véhicule amovibles lors de l'installation.
- ! Consultez le revendeur pour tout problème concernant l'entretien, les réparations et le remplacement des pièces.
- ! Pour éviter les brûlures, ne mettez jamais de liquides chauds dans les porte-gobelets de votre rehausseur.

## En cas d'urgence

En cas d'urgence ou d'accident, il est très important que votre enfant soit immédiatement pris en charge par les premiers secours et des soins médicaux.

## Informations sur le produit

1. Il s'agit d'un système de retenue pour enfants amélioré à rehausseur i-Size. Il est approuvé conformément à la réglementation UN n°129 pour une utilisation principalement dans des « positions de sièges i-Size » comme indiqué par le constructeur du véhicule dans le manuel de l'utilisateur du véhicule.
2. En cas de doute, consultez le fabricant du système de retenue pour enfants amélioré ou le distributeur.

|                       |   |
|-----------------------|---|
| <b>Produit</b>        | Rehausseur  |
| <b>Matériaux</b>      | Plastiques, métaux, tissus                                    |
| <b>N° de brevet</b>   | Brevets en attente  |
| <b>Approprié pour</b> | Taille de l'enfant 100cm-150cm (âge de référence 3,5-12 ans). |
| <b>Installation</b>   | Face à l'avant (dans le sens du véhicule)                     |

# Assemblage du rehausseur

voir les images 1 - 7

1. Pressez d'abord le levier de réglage de l'appui-tête, puis faites glisser le dossier inférieur sous la housse en tissu pour les assembler. ①
- ! VÉRIFIEZ que les deux éléments sont fermement enclenchés ensemble en tirant dessus.
2. Pour fixer le support de bas de dos à la base, accrochez le support de bas de dos sur la charnière articulée du siège au niveau de la base. ②
3. Faites pivoter le support de bas de dos vers le haut tout en tenant le rehausseur jusqu'à ce qu'il s'enclenche en position verticale. ③

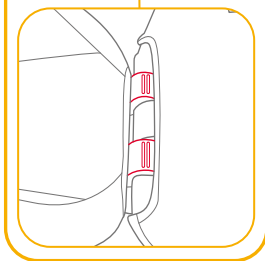
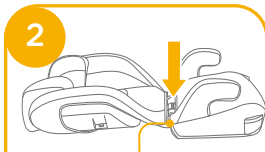
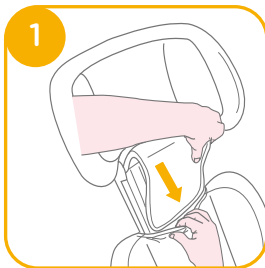

4. Alignez le dispositif de protection contre les chocs latéraux avec l'emplacement des montants en plastique du support de bas de dos, puis insérez-le pour le verrouiller.

④ ⑤

- ! Veuillez choisir d'installer ou non le dispositif de protection contre les chocs latéraux en fonction de la taille de la voiture.
5. Retirez la protection contre les impacts latéraux. Veuillez consulter ⑥ ⑦

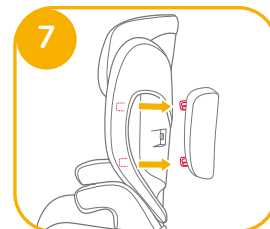
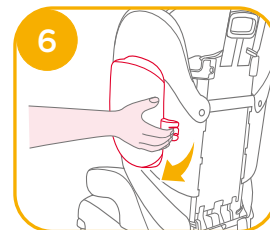
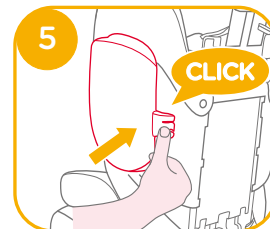
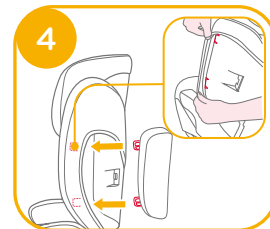

## Réglage de la hauteur - pour support de tête

voir l'image 8

Serrez le levier de réglage du support de tête, en tirant vers le haut ou vers le bas sur le support de tête jusqu'à ce qu'il s'enclenche dans l'une des 10 positions. 8

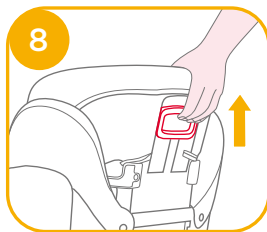

## Remarques sur l'installation

voir les images 9 - 11

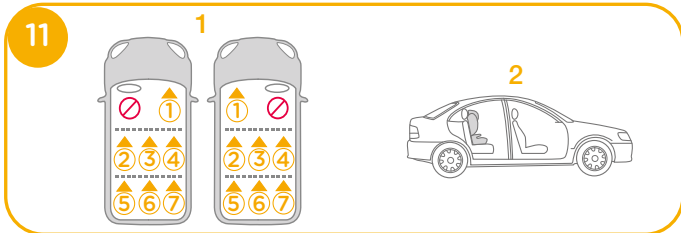
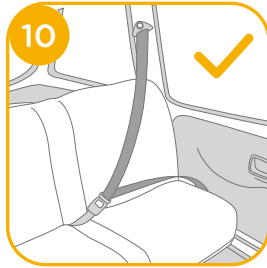
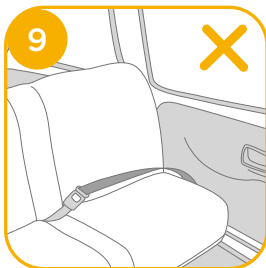

## Installation avec le système ISOFIX et la ceinture 3 points ou uniquement avec la ceinture 3 points

voir les images 12 - 25

Si le véhicule est équipé d'ISOFIX, les points d'ancrage inférieurs du véhicule peuvent être visibles au niveau du pli de siège de véhicule. Consultez le manuel du propriétaire de votre véhicule pour les emplacements exacts, l'identification des points d'ancrage, et les conditions d'utilisation.

1. Ajustez les guides ISOFIX sur les points d'ancrage ISOFIX. 12  
Les guides ISOFIX peuvent protéger la surface du siège du véhicule contre les déchirements. Ils peuvent aussi guider les connecteurs ISOFIX.
2. Appuyez sur le bouton de réglage ISOFIX pour retirer les connecteurs ISOFIX. 13

Faites tourner les connecteurs ISOFIX à 180 degrés jusqu'à ce qu'ils pointent dans la direction des guides ISOFIX. 14

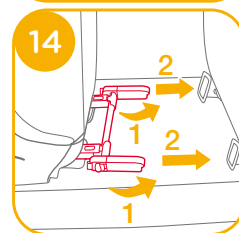
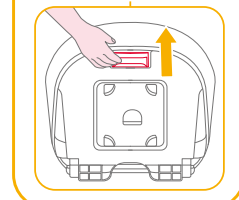
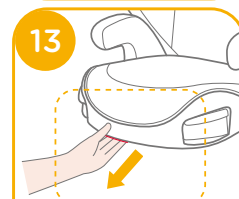
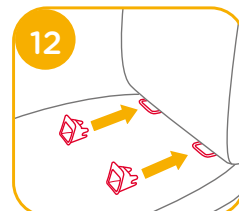

3. Alignez les connecteurs avec les points de fixation ISOFIX, puis insérez les deux connecteurs ISOFIX dans les points d'ancrage ISOFIX. **15**

! Vérifiez que les deux connecteurs ISOFIX sont bien attachés aux points d'ancrage ISOFIX. Les indicateurs des deux connecteurs ISOFIX doivent être complètement verts. **15 -1**

! Vérifiez que le rehausseur est bien installé en tirant sur les deux connecteurs ISOFIX.

4. Appuyez sur le bouton de réglage ISOFIX pour rétracter le dossier du siège à la position désirée. **16**

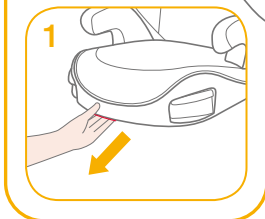
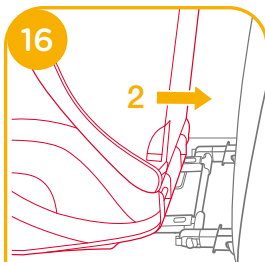
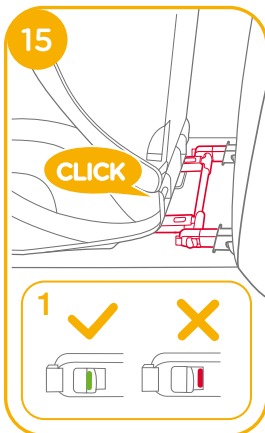

5. Pour enlever le rehausseur :

A. Appuyez d'abord sur le bouton de verrouillage secondaire **17 -1** puis sur le bouton **17 -2** sur les connecteurs ISOFIX avant de retirer le rehausseur du siège du véhicule.

b. Tournez les connecteurs ISOFIX par 180 degrés, puis appuyez sur le bouton d'ajustement ISOFIX pour plier les connecteurs ISOFIX.

**18**

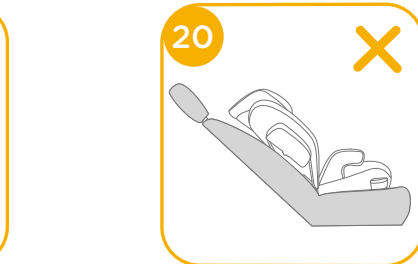
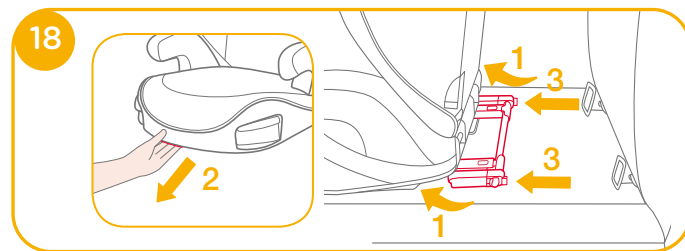

- ! Tirez sur la ceinture de sécurité du véhicule et faites-la passer dans le chemin de ceinture **21**, puis fermez la boucle. **21** -3

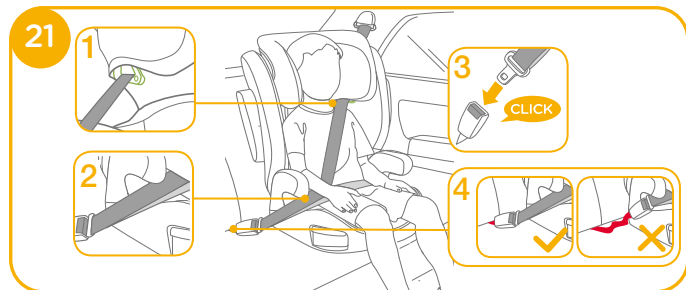

- ! Peut également être installé uniquement avec la ceinture 3 points. **21** - **25**
- ! Positionnez la ceinture d'épaule dans le guide de la ceinture d'épaule comme indiqué dans **21** -1
- ! NE PAS faire passer la ceinture de sécurité du véhicule au-dessus des accoudoirs. Elle doit passer sous les accoudoirs. **21** -2
- ! Le rehausseur ne peut pas être utilisé si la boucle de ceinture de sécurité du véhicule (extrémité femelle de la boucle) est trop longue pour retenir la base de façon sûre. **21** -4
- ! Une fois votre enfant placé dans ce rehausseur, la ceinture de sécurité doit être utilisée correctement, en vérifiant que les lanières à la taille sont bien placées en bas, afin que le bassin soit bien engagé. **21**

- ! Pour garantir la hauteur correcte de l'appui-tête, le bas de l'appui-tête DOIT être même à la même hauteur que les épaules de l'enfant comme indiqué dans **22** et la ceinture d'épaule doit être placée dans la zone verte, comme indiqué dans **23**



- ! Placez un rehausseur fermement contre le dossier d'un siège de véhicule faisant face à la route et muni d'une ceinture de sécurité.
- ! Assurez-vous que la partie de la ceinture d'épaule du véhicule passe tout droit dans le guide de la ceinture d'épaule, comme indiqué dans **24**



- ! Serrez la ceinture du véhicule en tirant la sangle d'épaule jusqu'à ce que tout le jeu de la ceinture ait disparu.
- ! Si la ceinture s'étend à travers le cou de l'enfant, la tête ou le visage, re-réglez la hauteur du support de tête.

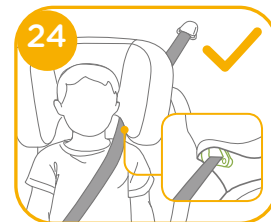

- ! Les sangles de maintien du rehausseur dans le véhicule doivent être serrées et ne doivent pas être entortillées.

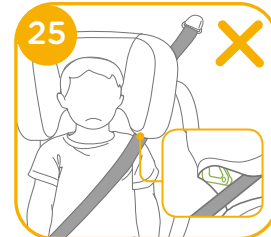



## Utiliser les porte-gobelets

voir l'image 26

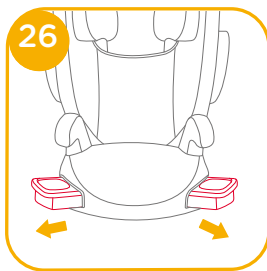

## Détacher les parties souples

voir l'image 27

Ouvrez 4 paires de boutons et 4 paires d'élastiques à l'arrière des pièces douces pour les enlever.

27

Pour remettre la partie souple du siège, procédez comme indiqué ci-dessus mais dans l'ordre inverse.

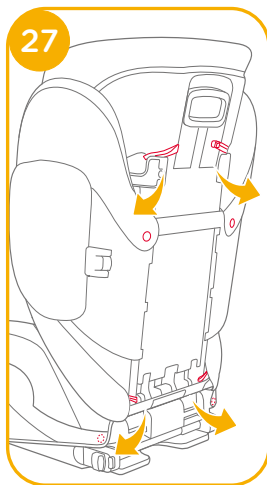

## Entretien et maintenance

- ! Veuillez laver les parties douces souples et le rembourrage intérieur avec de l'eau froide, à moins de 30 °C.
- ! Ne repassez pas les pièces souples.
- ! Ne nettoyez pas les pièces souples à sec ou à l'eau de javel.
- ! N'utilisez pas de détergents neutres non dilués, de l'essence ou d'autres solvants organiques pour laver le rehausseur. Cela peut endommager le rehausseur.
- ! Lorsque vous les séchez, ne tordez pas les parties souples et le rembourrage intérieur avec une trop grande force. Cela peut endommager ou laisser des rides sur les parties souples et le rembourrage intérieur.
- ! Veuillez laisser sécher les parties souples et le rembourrage interne à l'ombre.
- ! Veuillez retirer le rehausseur du siège du véhicule s'il n'est pas utilisé pendant une longue période. Placez le rehausseur dans un endroit frais, sec et hors de portée de votre enfant.



# DE Willkommen bei Joie™

Wir begrüßen Sie als ein weiteres Mitglied der Joie-Familie! Wir freuen uns, Ihr kleines Kind auf Reisen zu begleiten. Lesen Sie diese Anleitung sorgfältig durch und beachten Sie die einzelnen Schritte zur Gewährleistung einer komfortablen Fahrt und optimalen Sicherheit für Ihr Kind.

Zur Nutzung dieses Joie-Kindersitzerhöhung entsprechend ECE R129/03 muss Ihr Kind folgende Anforderungen erfüllen:  
Körpergröße des Kindes 100 bis 150 cm (Referenzalter: 3,5 bis 12 Jahre).

## Kindersitzerhöhung

Bitte lesen Sie vor Installation und Nutzung des Produktes alle Anweisungen in dieser Anleitung.

**! WICHTIG: FÜR KÜNFTIGE BEZUGNAHME AUFBEWAHREN.  
BITTE SORGFÄLTIG DURCHLESEN.**

Bitte bewahren Sie die Bedienungsanleitung im Aufbewahrungsfach an der Unterseite der Sitzerhöhung auf (siehe Abbildung unten).

Garantieinformationen finden Sie auf unserer Webseite unter [joiebaby.com](http://joiebaby.com)

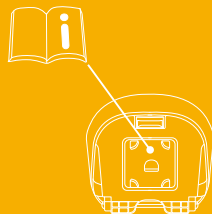

## Teilleiste

Überprüfen Sie vor der Montage, ob alle Teile vorhanden sind. Falls etwas fehlen sollte, wenden Sie sich an Ihren Händler vor Ort. Für die Montage werden keine Werkzeuge benötigt.

- |   |                |    |                            |
|---|----------------|----|----------------------------|
| 1 | Kopfstütze     | 6  | Kopfstützenversteller      |
| 2 | Rückenteil     | 7  | Schultergurtführung        |
| 3 | Armlehne       | 8  | Seitlicher Aufprallschutz  |
| 4 | Basis          | 9  | ISOFIX-Befestigung         |
| 5 | Getränkehalter | 10 | ISOFIX-Befestigungsführung |

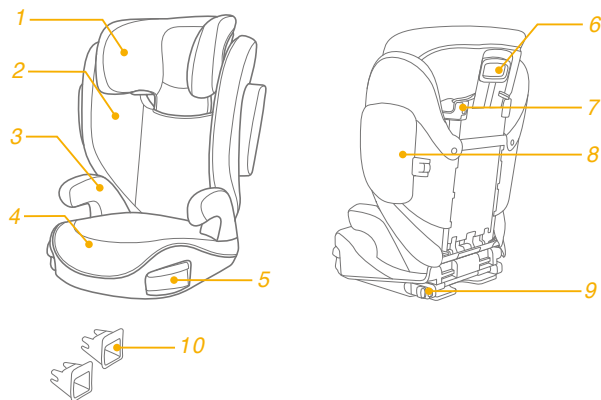

## WARNUNG

- ! KEINE Kindersitzerhöhung kann einen vollständigen Schutz vor Verletzungen bei einem Unfall garantieren. Eine sachgemäße Verwendung dieser Kindersitzerhöhung reduziert jedoch die Gefahr ernsthafter oder sogar tödlicher Verletzungen Ihres Kindes.
- ! Achten Sie immer darauf, die Installationsanweisungen richtig zu befolgen. Dies stellt sicher, dass die Kindersitzerhöhung optimale Sicherheit bietet.
- ! Achten Sie darauf, dass feste Gegenstände und Kunststoffteile der Kindersitzerhöhung so platziert und installiert sind, dass sie nicht von einem beweglichen Sitz oder in einer Tür des Fahrzeugs eingeklemmt werden.
- ! Zur Nutzung dieser Kindersitzerhöhung entsprechend ECE R129/03 muss Ihr Kind folgende Anforderungen erfüllen:  
Körpergröße des Kindes 100 bis 150 cm (entspricht einem Alter von 3,5 bis 12 Jahren). Nur in Fahrtrichtung verwenden.
- ! Das Kinderrückhaltesystem passt möglicherweise nicht in alle zugelassenen Fahrzeuge.
- ! Die Gurte, die die Kindersitzerhöhung im Fahrzeug sichern, müssen richtig befestigt werden; die Gurte, die das Kind werden halten, müssen an den Körper des Kindes angepasst und dürfen nicht verdreht sein.

## WARNUNG

- ! Die Sitzerrhöhung muss ersetzt werden, falls sie schweren Belastungen bspw. bei einem Unfall oder Sturz ausgesetzt war.
- ! Diese Kindersitzerhöhung dient nur dem Einsatz in einem Fahrzeug.
- ! Nehmen Sie ohne Genehmigung von einer Zulassungsbehörde keine Änderungen oder Ergänzungen an der Sitzerrhöhung war. Entfernen Sie KEINE der weißen EPP/EPS-Schaumstoffteile. Andernfalls drohen ernsthafte Sicherheitsprobleme.
- ! Verwenden Sie den Sitz NICHT, falls die Oberflächen durch Sonneneinstrahlung zu heiß sind.
- ! Lassen Sie das Kind niemals unbeaufsichtigt in der Sitzerrhöhung oder im Fahrzeug, auch nicht für einige wenige Minuten.
- ! Gepäck und andere Gegenstände, die bei einem Unfall Verletzungen verursachen könnten, sollten angemessen gesichert werden.
- ! Die Kindersitzerhöhung sollte nicht ohne die Textilteile verwendet werden.
- ! Die Textilteile der Kindersitzerhöhung sollten ausschließlich durch die vom Hersteller empfohlenen Teile ersetzt werden, da sie das Verhalten des Kinderrückhaltesystems wesentlich beeinflussen.
- ! Sichern Sie Ihr Kind immer in der Kindersitzerhöhung, selbst auf kurzen Fahrten, da gerade hier die meisten Unfälle passieren.

## WARNUNG

- ! Lesen Sie diese Kindersitzerhöhung sowie andere Gegenstände NICHT unangegurtet oder ungesichert in Ihrem Fahrzeug. Entfernen Sie die Kindersitzerhöhung aus dem Fahrzeug, falls sie nicht regelmäßig benutzt wird. Lagern Sie sie an einem trockenen, vor Sonneneinstrahlung geschützten Ort.
- ! Sie sollten keine gebrauchte Kindersitzerhöhung verwenden, deren Historie Sie nicht kennen. Möglicherweise weist sie aufgrund unsachgemäßer Verwendung/Lagerung strukturelle Schäden oder Mängel auf.
- ! Verwenden Sie NUR die in der Anleitung beschriebenen und an der Kindersitzerhöhung markierten belastbaren Kontaktpunkte.
- ! Installieren Sie diese Kindersitzerhöhung nicht unter folgenden Umständen:
  1. In Bezug auf die Fahrtrichtung des Fahrzeugs zur Seite oder nach hinten gewandte Sitze.
  2. Fahrzeugsitze, die sich während der Installation bewegen.
- ! Wenden Sie sich bei Fragen zur Wartung, Reparatur und Komponentenaustausch an den Einzelhändler.
- ! Geben Sie zur Vermeidung von Verbrennungen niemals Behälter mit heißen Flüssigkeiten in den Getränkehalter des Kindersitzes.

## Notfall

Bei einem Notfall oder Unfall ist es besonders wichtig, dass bei Ihrem Kind umgehend Erste Hilfe geleistet und es medizinisch versorgt wird.

## Produktinformationen

1. Diese Sitzerrhöhung ist ein „i-Size“-Kinderrückhaltesystem. Es ist gemäß UN-Regelung Nr.129/03 primär für die Verwendung in „i-Size“-Sitzpositionen zugelassen, wie vom Fahrzeughersteller im Handbuch Ihres Fahrzeugs aufgeführt ist.
2. Bitte wenden Sie sich im Zweifelsfall an den Hersteller oder Händler des Kinderrückhaltesystems.

|                     |  |
|---------------------|--|
| <b>Produkt</b>      | Kindersitzerhöhung   |
| <b>Materialien</b>  | Kunststoff, Metall, Stoff  |
| <b>Patent-Nr.</b>   | Patente angemeldet   |
| <b>Geeignet für</b> | Kinder mit einer Körpergröße von 100 bis 150 cm (Referenzalter: 3,5 bis 12 Jahre). |
| <b>Installation</b> | In Fahrtrichtung (nach vorne)  |

# Montage der Kindersitzerhöhung

siehe Abbildungen 1 - 7

1. Drücken Sie zuerst den Kopfstützenversteller und schieben Sie dann die untere Rückenstütze unter den Stoffbezug, um sie miteinander zu verbinden. ①
- ! VERGEWISSEN Sie sich, dass beide Teile fest miteinander verbunden sind, indem Sie daran ziehen.
2. Bringen Sie die untere Rückenstütze an der Basis an, indem Sie die untere Rückenstütze über dem Sitzstangengelenk an der Basis einhaken. ②
3. Drehen Sie die untere Rückenstütze nach oben, während Sie die Kindersitzerhöhung halten, bis sie in aufrechter Position einrastet. ③

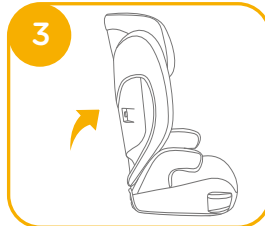
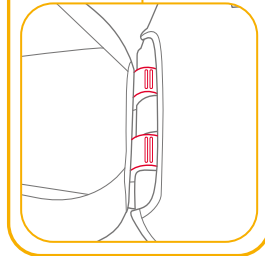
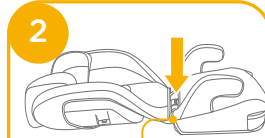
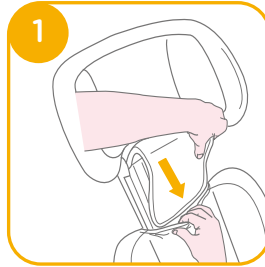

4. Richten Sie den seitlichen Aufprallschutz mit den Schlitzern in den Kunststoffhaltern seitlich am Rückenteil aus und stecken Sie ihn dann bis zum Einrasten hinein. ④ ⑤
5. Zum Entfernen des Seitenaufprallschutzes folgen Sie den Schritten in Abb. ⑤ - ⑦

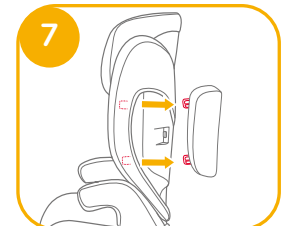
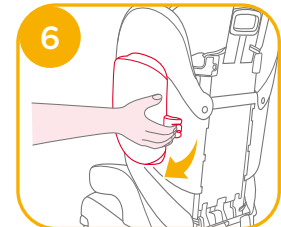
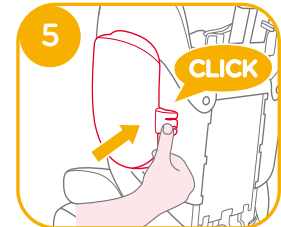
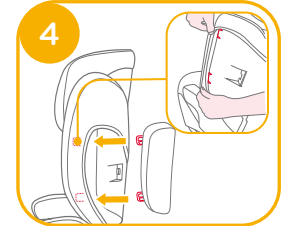

## Höheneinstellung - für Kopfstütze

siehe Abbildung 8

Drücken Sie den Kopfstützenversteller und schieben Sie die Kopfstütze dann herauf oder herunter, bis sie in einer der 10 Positionen einrastet. 8

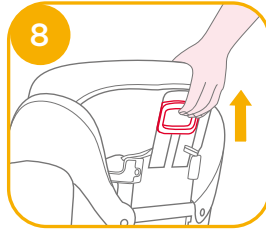

## Bei der Installation zu beachten

siehe Abbildungen 9 - 11

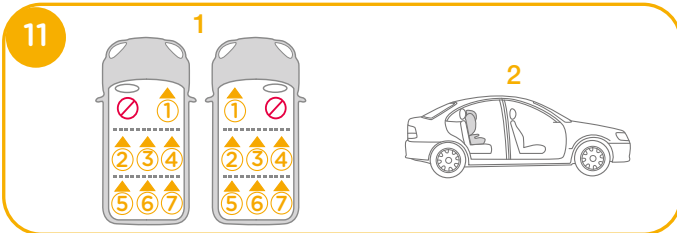
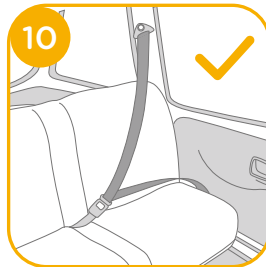
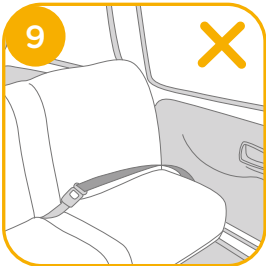

## Installation mittels ISOFIX-System und 3-Punkt-Gurt oder ausschließlich 3-Punkt-Gurt

siehe Abbildungen 12 - 25

Ist das Fahrzeug mit einer ISOFIX-Vorrichtung ausgestattet, sind die unteren Verankerungspunkte möglicherweise sichtbar in der Fahrzeugsitzfalte. Die genauen Positionen, die Verankerungsidentifikation sowie die Nutzungsanforderungen entnehmen Sie bitte der Bedienungsanleitung Ihres Fahrzeugs.

1. Befestigen Sie die ISOFIX-Führungen an den ISOFIX-Verankerungspunkten. 12 Die ISOFIX-Führungen können die Oberfläche des Fahrzeugsitzes vor Verschleiß schützen. Sie sind auch eine Führung für die ISOFIX-Befestigungen.
2. Drücken Sie den ISOFIX-Einstellknopf und ziehen Sie die ISOFIX-Befestigungen heraus. 13

Drehen Sie die ISOFIX-Verbindungen um 180 Grad, bis sie in Richtung ISOFIX-Führungen zeigen. 14

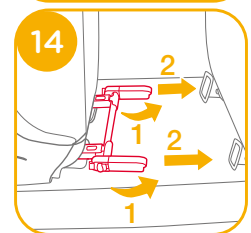
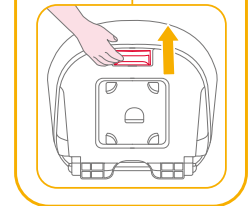
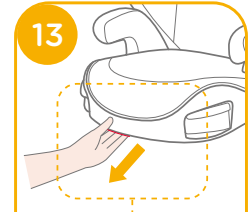
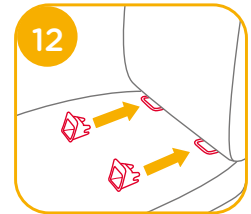

3. Richten Sie die ISOFIX-Befestigungen mit den ISOFIX-Verankerungspunkten aus und rasten Sie beide ISOFIX-Befestigungen in den ISOFIX-Verankerungspunkten ein. **15**

! Achten Sie darauf, dass beide ISOFIX-Befestigungen gut an ihren ISOFIX-Verankerungspunkten befestigt sind. Die Anzeigen an beiden ISOFIX-Verbindungen sollten vollständig grün sein. **15 -1**

! Vergewissern Sie sich, dass die Kindersitzerhöhung sachgemäß installiert ist, indem Sie an beiden ISOFIX-Befestigungen ziehen.

4. Drücken Sie zum Zurückziehen des Sitzes in die gewünschte Position den ISOFIX-Einstellknopf. **16**

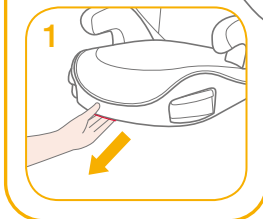
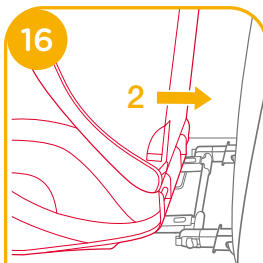
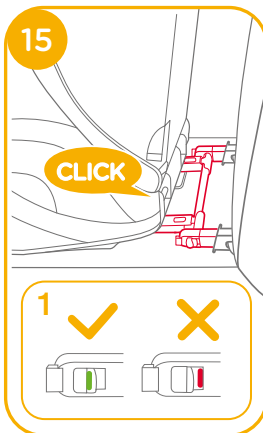

5. So entfernen Sie die Kindersitzerhöhung:

a. Drücken Sie zunächst den zweiten Sperrknopf **17 -1** und dann den Knopf **17 -2** an den ISOFIX-Verbindern, bevor Sie die Kindersitzerhöhung vom Fahrzeugsitz entfernen.

b. Drehen Sie die ISOFIX-Verbinde um 180 Grad, drücken Sie dann den ISOFIX-Einstellknopf zum Einklappen der ISOFIX-Verbinde. **18**

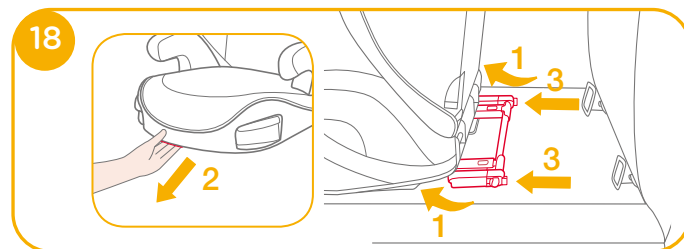
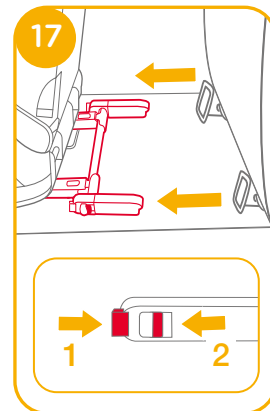

- ! Ziehen Sie am Sicherheitsgurt des Fahrzeugs, führen Sie ihn durch den Gurtpfad **21** und rasten Sie ihn dann in der Schnalle ein. **21** -3

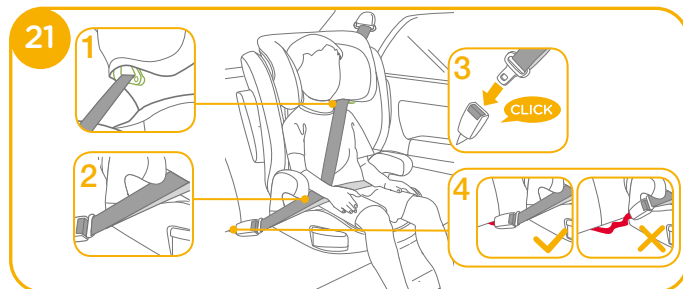

- ! Kann auch ausschließlich mittels 3-Punkt-Gurt installiert werden. **21** - **25**
- ! Führen Sie den Schultergurt durch die in **21** -1 abgebildete Schultergurtführung
- ! Führen Sie den Fahrzeugsicherheitsgurt NICHT über die Armstützen. Er muss unter den Armstützen verlaufen. **21** -2
- ! Die Kindersitzerhöhung kann nicht verwendet werden, wenn die Schnallen (Gurtschloss) des Fahrzeugsicherheitsgurtes zu lang ist, um die Sitzerrhöhung fest zu verankern. **21** -4
- ! Nachdem Sie Ihr Kind in diese Kindersitzerhöhung gesetzt haben, muss der Sicherheitsgurt sachgemäß befestigt werden, wobei gewährleistet sein muss, dass der Beckengurt so tief wie möglich angelegt wird, damit das Becken sicher gehalten wird. **21**

- ! Zur Gewährleistung der richtigen Kopfstützenhöhe MUSS die Unterseite der Kopfstütze in einer Höhe mit den Schultern des Kindes sein (vgl. **22**) und der Schultergurt muss in der grünen Zone positioniert sein; vgl. **23**



- ! Befestigen Sie die Kindersitzerhöhung mit einem Becken-/Schultergurt straff an der Rückseite eines nach in Fahrrichtung weisenden Fahrzeugsitzes.



- ! Achten Sie darauf, dass der Schultergurtabschnitt des Fahrzeuggurts gerade durch die Schultergurtführung verläuft. Siehe Abbildung **24**



- ! Ziehen Sie den Fahrzeuggurt fest, indem Sie am Schultergurt ziehen, bis der gesamte Gurt straff ist.

- ! Sollte der Gurt den Hals, den Kopf oder das Gesicht des Kindes überqueren, stellen Sie die Höhe der Kopfstütze neu ein.

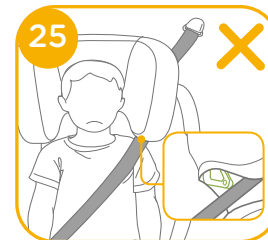

- ! Jegliche Gurte zum Halten der Sitzerrhöhung am Fahrzeug müssen sicher befestigt und dürfen nicht verdreht sein.



## Getränkehalter benutzen

siehe Abbildung 26

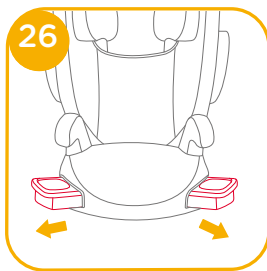

## Textilteile entfernen

siehe Abbildung 27

Öffnen Sie die 4 Knopf- und die 4 Gummibandpaare an der Rückseite der Textilteile und entfernen Sie diese. 27

Sie können das Sitzpolster wieder anbringen, indem Sie die obigen Schritte in umgekehrter Reihenfolge durchlaufen.

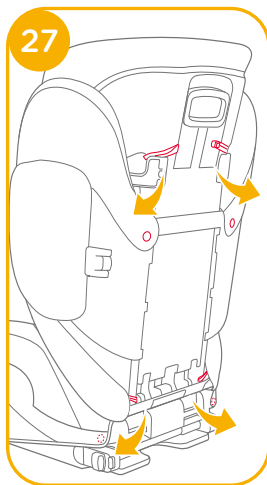

## Pflege und Wartung

- ! Bitte waschen Sie die Textilteile und das Innenpolster mit kaltem Wasser unter 30 °C.
- ! Sie dürfen die Textilteile nicht bügeln.
- ! Sie dürfen die Textilteile nicht bleichen oder in die chemische Reinigung geben.
- ! Reinigen Sie die Kindersitzerhöhung nicht mit unverdünnten neutralen Reinigungsmitteln, Benzin oder anderen organischen Lösungsmitteln. Der Kindersitz kann dadurch beschädigt werden.
- ! Bitte wringen Sie die Textilteile und das Innenpolster nicht kräftig aus. Andernfalls könnten an den Textilteilen und am Innenpolster Falten zurückbleiben.
- ! Bitte hängen Sie die Textilteile und das Innenpolster zum Trocknen im Schatten auf.
- ! Nehmen Sie bitte die Kindersitzerhöhung aus dem Fahrzeugsitz heraus, wenn sie längere Zeit nicht benutzt wird. Bewahren Sie die Kindersitzerhöhung an einem kühlen, trockenen Ort außerhalb der Reichweite von Kindern auf.



# NL Welkom bij Joie™

Gefeliciteerd dat u nu lid bent van de Joie-familie! Het doet ons veel genoegen om deel te kunnen uitmaken van uw reis met uw kleintje. Tijdens het reizen met het kinderstoeltje met hoge rug uit de i-Trillo™ FX-serie gebruikt u een veilig en volledig gecertificeerd verbeterd kinderzitje. Lees deze handleiding zorgvuldig en volg elke stap om voor een comfortabele rit en de beste bescherming van uw kind te zorgen.

Om dit Joie-kinderstoeltje te kunnen gebruiken volgens ECE R129/03, moet uw kind aan de volgende voorwaarden voldoen.  
Lengte kind 100cm-150cm (Referentieleeftijd 3,5-12 jaar).

## Stoeltje

Lees alle aanwijzingen in deze handleiding voordat u het product opzet en gebruikt.

**! BELANGRIJK: BEWAREN VOOR LATER GEBRUIK.  
LEES DIT ZORGVULDIG DOOR.**

Bewaar de handleiding in het bewaarvak onderop het kinderstoeltje zoals rechts is afgebeeld.

Bezoek voor informatie over de garantie onze website op [joiebaby.com](http://joiebaby.com)

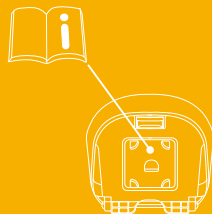

## Onderdelenlijst

Zorg dat alle onderdelen voor het opslaan droog zijn. Als er items ontbreken of beschadigd zijn, kunt u contact opnemen met uw leverancier. Voor de montage is geen gereedschap nodig.

- |   |                     |    |                               |
|---|---------------------|----|-------------------------------|
| 1 | Hoofdsteun          | 6  | Instelhendel voor hoofdsteun  |
| 2 | Steun voor onderrug | 7  | Geleider voor schouderriem    |
| 3 | Armléuning          | 8  | Afscherming voor inslag opzij |
| 4 | Voetstuk            | 9  | ISOFIX-aansluiting            |
| 5 | Bekerhouders        | 10 | ISOFIX-bevestigingsgeleiders  |

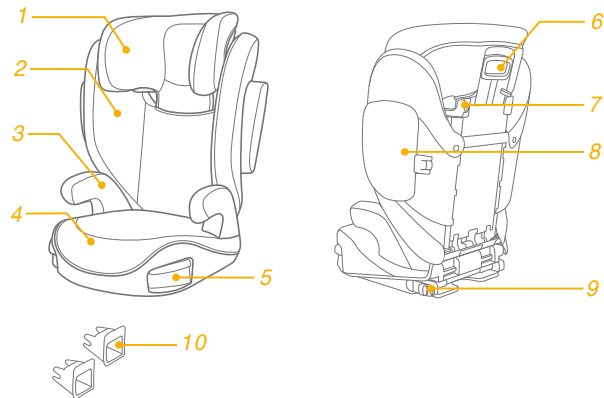

## WAARSCHUWING

- ! GEEN ENKEL kinderstoeltje biedt volledige bescherming tegen letsel bij een ongeluk. Maar het juiste gebruik van het kinderstoeltje verlaagt het risico op ernstig letsel of de dood.
- ! Zorg er altijd voor dat u de installatie-instructies juist opvolgt. Hierdoor zorgt u ervoor dat het kinderstoeltje presteert op een optimaal veiligheidsniveau.
- ! Zorg er voor dat de stugge items en plastic onderdelen van een kinderstoeltje zo moeten worden geplaatst en geïnstalleerd dat ze niet klem kunnen komen door een verplaatsbare stoel of in een deur van het voertuig.
- ! Om dit kinderstoeltje volgens de ECE R129/03-richtlijn te kunnen gebruiken, moet uw kind aan de volgende voorwaarden voldoen.  
Lengte kind 100cm-150cm (referentieleeftijd: 3,5-12 jaar). Alleen naar voren kijkend (in rijrichting van het voertuig)
- ! Het verbeterde kinderzitje past wellicht niet in alle goedgekeurde voertuigen.
- ! Alle riemen waarmee het kinderstoeltje aan het voertuig is bevestigd, moeten strak zitten, riemen die het kind vasthouden, moeten zijn afgesteld op het lichaam van het kind, en de riemen mogen niet verdraaid zijn.
- ! Het kinderstoeltje moet worden vervangen als het onderworpen is geweest aan zware belasting in het geval van een ongeval of als het is gevallen.

## WAARSCHUWING

- ! Dit kinderstoeltje is alleen bedoeld voor gebruik in de auto.
- ! Beng geen wijzigingen of toevoegingen aan het kinderstoeltje aan zonder de goedkeuring van de instantie voor goedkeuring van types. Verwijder het witte EPP/EPS-schuim NIET. Dit niet doen kan leiden tot ernstige veiligheidsproblemen.
- ! Gebruik het zitje NIET als de oppervlakken te heet zijn door zonlicht.
- ! Laat uw kind nooit zonder toezicht achter in het kinderstoeltje, zelfs niet voor een paar minuten.
- ! Bagage en andere voorwerpen die in geval van botsing letsel kunnen veroorzaken, moeten goed zijn vastgezet.
- ! Gebruik het kinderstoeltje niet zonder de zachte onderdelen.
- ! Vervang de zachte onderdelen van het kinderstoeltje alleen door de onderdelen die door de fabrikant worden aanbevolen omdat de zachte onderdelen een integraal onderdeel vormen van de werking van het kinderzitje.
- ! Zet het kind altijd vast in het kinderstoeltje, zelfs op korte tochtjes, omdat daarbij de meeste ongelukken plaatsvinden.
- ! Laat dit kinderstoeltje of andere items NIET zonder gordel of onbeveiligd in uw voertuig. Verwijder het kinderstoeltje uit de auto als het niet regelmatig wordt gebruikt en bewaar het in een droge omgeving met bescherming tegen de zon.

## WAARSCHUWING

- ! Het wordt aanbevolen om geen tweedehands kinderstoeltje te gebruiken waarvan de geschiedenis niet bekend is. Het kan onzichtbare structurele schade of defecten bevatten als gevolg van onjuist gebruik/opslag.
- ! Gebruik GEEN lastdragende contactpunten dan degene die in de aanwijzingen zijn beschreven en die op het zitje zijn aangegeven.
- ! Installeer dit kinderstoeltje NIET onder de volgende omstandigheden:
  1. Autostoelen die opzij of naar achteren kijken ten opzichte van de rijrichting van de auto.
  2. Autostoelen kunnen tijdens de installatie bewegen.
- ! Neem contact op met de distributeur over onderhoud, reparaties en vervangen van onderdelen.
- ! Om brandwonden te voorkomen, nooit hete vloeistoffen in de bekerhouders plaatsen.

## Noodgeval

Bij een noodsituatie of een ongeluk is het heel belangrijk om uw kind direct te laten verzorgen met eerste hulp en medische behandeling.

## Productinformatie

1. Dit is een i-Size kinderzitje met verbeterd veiligheidsriemsysteem. Het is goedgekeurd volgens VN-verordening nr. 129 voor gebruik in voornamelijk "i-Size-zitstanden" zoals is aangegeven door de fabrikant van de auto in de handleiding.
2. Neem in geval van twijfel contact op met de fabrikant van het verbeterde kinderzitsysteem of de verkoper.

|                      |   |
|----------------------|---|
| <b>Product</b>       | Kinderstoeltje  |
| <b>Materiaal</b>     | Kunststoffen, metaal, geweven stoffen                     |
| <b>Patentnr.</b>     | Patent aangevraagd  |
| <b>Geschikt voor</b> | Lengte kind 100cm-150cm (referentieleeftijd 3,5-12 jaar). |
| <b>Installatie</b>   | Naar voren kijkend (in rijrichting van voertuig)          |

# Montage kinderstoeltje

zie afbeeldingen 1 - 7

1. Knijp eerst in de instelhendel voor de hoofdsteun en schuif vervolgens de steun voor de onderrug erin onder de stoffen bekleding om ze samen te verbinden. ①

! **CONTROLEER** of twee stukken stevig in elkaar zijn geklikt door er aan te trekken. ②

2. Voor het bevestigen van de steun voor de onderrug aan de voet, haakt u de steun voor de onderrug over de scharnier van de stoelbeugel op de voet. ②

3. Draai de steun voor de onderrug omhoog terwijl u het kinderstoeltje vasthoudt totdat het in een stand rechtop klikt. ③

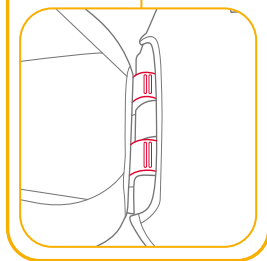
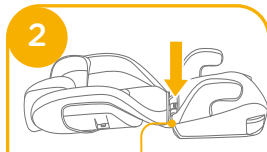
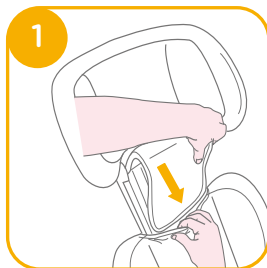

4. Lijn de bescherming voor inslag opzij uit met de sleuf van de plastic houders van de steun voor de onderrug en steek hem er in om hem vast te zetten. ④ ⑤

! Kies voor het wel of niet installeren van de bescherming opzij overeenkomstig de grootte van de auto.

5. Verwijder bescherming voor inslag opzij. Raadpleeg ⑥ ⑦

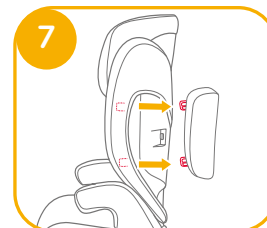
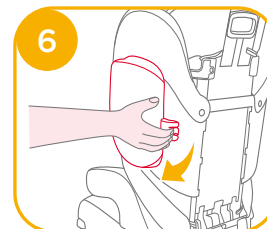
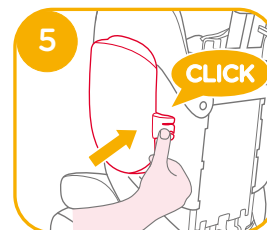
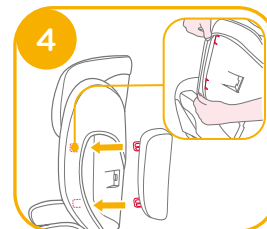

## Hoogte-afstelling- voor hoofdsteun

zie afbeelding 8

Knijp in de hendel voor de afstelling van de hoofdsteun en trek tegelijkertijd de hoofdsteun op of druk deze omlaag tot het in een van de 10 standen klikt. 8

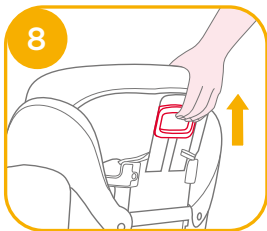

## Installatiekwesties

zie afbeeldingen 9 - 11

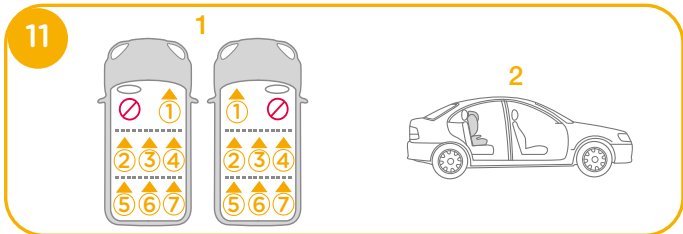
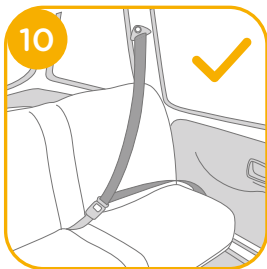
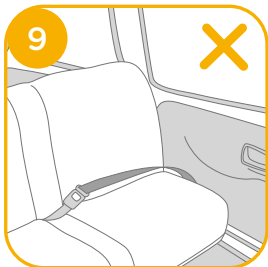

## Installatie met ISOFIX-systeem en 3-puntsgordel of met alleen 3-puntsgordel

zie afbeeldingen 12 - 25

Als het voertuig is uitgerust met ISOFIX, kunnen de onderste bevestigingspunten van het voertuig zichtbaar zijn bij de buiglijn van de stoel. Zie de handleiding voor het voertuig voor de juiste locatie, aanduiding van het bevestigingspunt, en vereisten voor het gebruik.

1. Voorzie de ISOFIX-geleiders van de ISOFIX-ankerpunten. 12  
De ISOFIX-geleiders voorkomen dat het oppervlak van de autostoel gescheurd wordt. Ze kunnen tevens de ISOFIX-aansluitingen geleiden.
2. Druk de ISOFIX-instelknop in om de ISOFIX-aansluitingen los te trekken. 13

Draai de ISOFIX-aansluitingen 180 graden tot ze in de richting van de ISOFIX-geleiders wijzen. 14

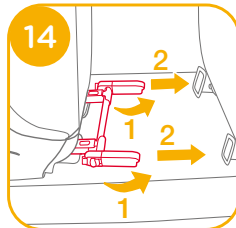
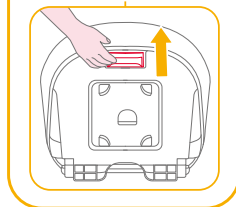
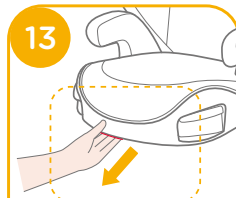
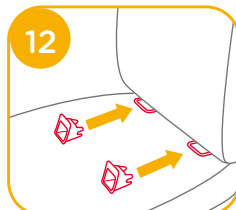

3. Lijn de ISOFIX-aansluitingen uit met de ISOFIX-ankerpunten en klik beide ISOFIX-aansluitingen in de ISOFIX-ankerpunten. **15**

! Controleer of beide ISOFIX-aansluitingen stevig vast zitten aan hun ISOFIX-ankerpunten. De kleur van de indicatoren op beide ISOFIX-connectoren moet volledig groen zijn. **15**-1

! Controleer of het kinderstoeltje goed vast zit door aan beide ISOFIX-aansluitingen te trekken.

4. Druk op de ISOFIX-instelknop om het zitje in te trekken naar de gewenste stand. **16**

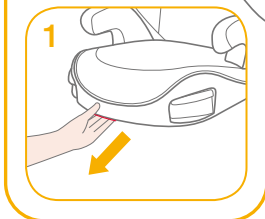
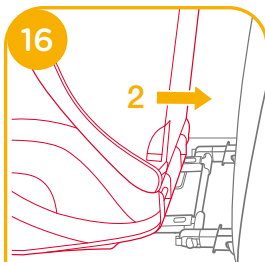
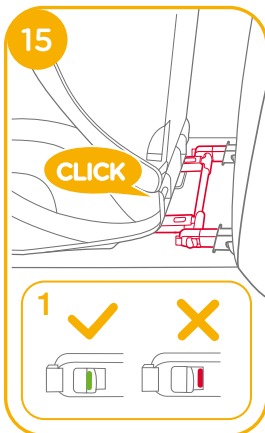

5. Het kinderstoeltje verwijderen:

a. Druk de tweede vergrendelingsknop **17**-1 eerst in en daarna de knop **17**-2 op de ISOFIX-aansluitingen voordat u het kinderstoeltje van de autostoel verwijdert.

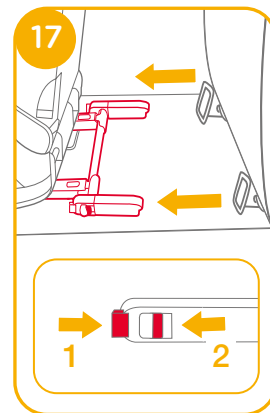

b. Draai de ISOFIX-aansluitingen 180 graden en druk de ISOFIX-instelknop in om de ISOFIX-aansluitingen op te vouwen. **18**

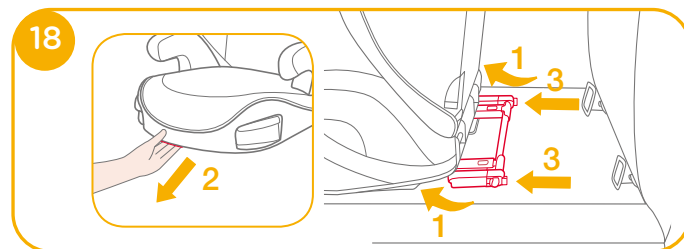

- ! Trek aan de veiligheidsgordel van het voertuig en steek deze door de gordelgeleider <sup>21</sup> en gesp hem vast. <sup>21</sup> -3

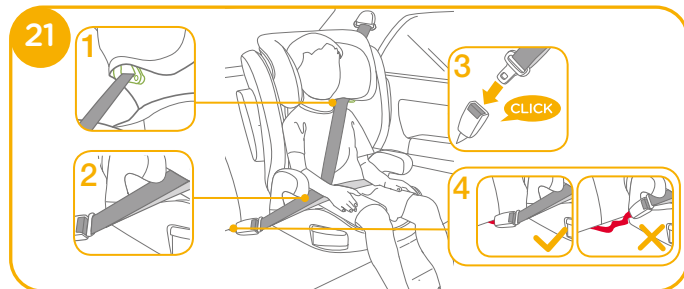

- ! Kan ook worden geplaatst met alleen de 3-puntsgordel. <sup>21</sup> - 25
- ! Plaats de schouderriem door de geleider voor de schouderriem als afgebeeld in <sup>21</sup> -1
- ! Plaats de voertuiggordel NIET over de bovenkanten van de armleningen. Hij moet onder de armleningen doorgaan. <sup>21</sup> -2
- ! Het kinderstoeltje kan niet worden gebruikt als de gesp van de veiligheidsriem (vrouwelijke gesp kant) te lang is om het stoeltje veilig vast te zetten. <sup>21</sup> -4
- ! Nadat uw kind in dit kinderstoeltje is geplaatst, moet u de veiligheidsriem goed gebruiken en ervoor zorgen dat elke middelriem laag wordt gedragen zodat het bekken goed vastzit. <sup>21</sup>

- ! Om zeker te zijn dat de juiste hoogte van de hoofdsteun is ingesteld, moet de onderkant van de hoofdsteun gelijklopen met de bovenkant van de schouders van het kind zoals afgebeeld in <sup>22</sup> en de schouderriem moet in het groene gebied zijn geplaatst als afgebeeld in <sup>23</sup>

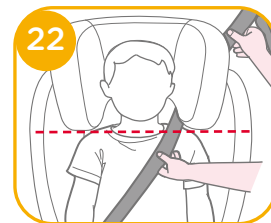

- ! Zet een kinderstoeltje stevig tegen de rugleuning van een naar voren kijkende autostoel die is voorzien van een heup/schoudergordel.



- ! Zorg ervoor dat het schouderriemgedeelte van de autogordel recht in de geleider voor de schouderriem gaat zoals afgebeeld in <sup>24</sup>

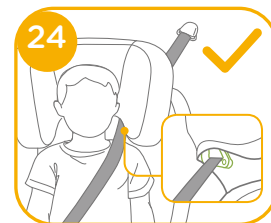

- ! Maak de autogordel vast door te trekken aan de schouderriem totdat alle speling is verwijderd.

- ! Als de riem over Hals, hoofd of gezicht van het kind komt, moet u de hoogte van de hoofdsteun aanpassen.

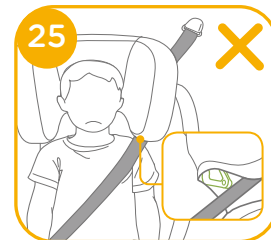

- ! Alle riemen die het kinderstoeltje bevestigen aan het voertuig, moeten stevig vastzitten en de riemen mogen niet gedraaid zijn.



## Bekerhouders gebruiken

zie afbeelding 26

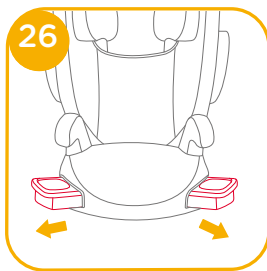

## Zachte voorwerpen losmaken

zie afbeelding 27

Open 4 paar knoppen en 4 paar elastiek op de achterkant van de zachte voorwerpen om het te verwijderen. 27

Om het kussen weer te plaatsen, gaat u in omgekeerde volgorde te werk.

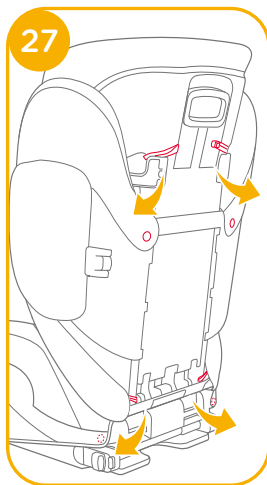

## Verzorging en onderhoud

- ! Was de zachte voorwerpen en binnenvoering met koud water onder 30°C.
- ! De zachte voorwerpen niet strijken.
- ! De zachte voorwerpen niet bleken of laten stomen.
- ! Gebruik geen onverdund neutraal schoonmaakmiddel benzine of andere organische materialen om het stoeltje te wassen. Dat kan het zitje beschadigen.
- ! De zachte voorwerpen en binnenvoering niet uitwringen om ze te drogen. Daardoor kunnen de zachte voorwerpen en binnenvoering kreukelen.
- ! Hang de zachte voorwerpen en binnenvoering in de schaduw op.
- ! Haal het kinderstoeltje uit de autostoel als hij voor langere tijd niet wordt gebruikt. Berg het zitje op een koele en droge plaats op, waar uw kind er niet bij kan.



# IT Benvenuto in Joie™

Congratulazioni per essere entrato a far parte della famiglia Joie! Siamo lieti di partecipare al tuo viaggio con il tuo bambino. Viaggiando con il rialzo con schienale alto serie i-Trillo™ FX, stai utilizzando un dispositivo avanzato di ritenuta per bambini di alta qualità e con sicurezza totalmente certificata. Leggere attentamente questo manuale e attenersi a ogni procedura per garantire un viaggio comodo e la migliore protezione per il bambino.

Per utilizzare il rialzo Joie in conformità alla normativa ECE R129/03, il bambino deve soddisfare i seguenti requisiti.  
Altezza del bambino 100 cm-150 cm (età di riferimento 3,5-12 anni).

## Booster

Leggere tutte le istruzioni del presente manuale prima di installare e usare il prodotto.

**! IMPORTANTE: DA CONSERVARSÌ PER FUTURE CONSULTAZIONI. LEGGERE ATTENTAMENTE.**

Conservare il manuale di istruzioni nella tasca laterale situata nella seduta del rialzo, come mostrato nella figura a destra.

Per informazioni più dettagliate, si prega di visitare il nostro sito web all'indirizzo [joiebaby.com](http://joiebaby.com)

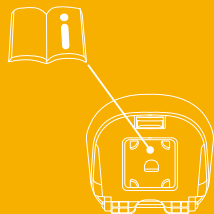

## Elenco parti

Assicurarsi che tutti i pezzi siano disponibili prima dell'assemblaggio. Se manca qualche pezzo, contattare il rivenditore locale. Per l'assemblaggio non è necessario nessun attrezzo.

- |   |                               |    |                                    |
|---|-------------------------------|----|------------------------------------|
| 1 | Poggiatesta                   | 6  | Leva di regolazione poggiatesta    |
| 2 | Supporto posteriore inferiore | 7  | Guida per la cintura per le spalle |
| 3 | Bracciolo                     | 8  | Protezione da impatto laterale     |
| 4 | Base                          | 9  | Attacco ISOFIX                     |
| 5 | Portabicchieri                | 10 | Guide attacchi ISOFIX              |

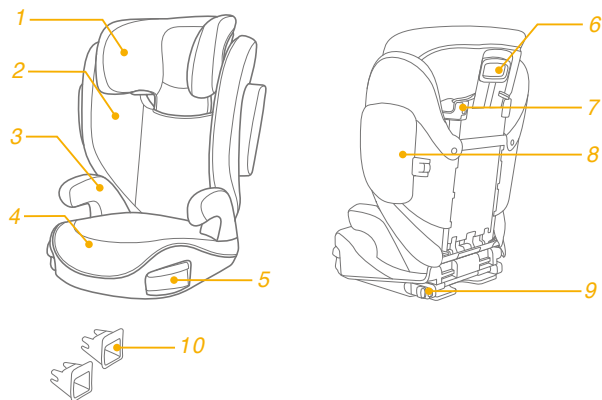

## AVVERTENZA

- ! NESSUN rialzo è in grado di garantire una protezione completa da lesioni in caso di incidenti. Tuttavia, l'uso corretto del rialzo riduce il rischio di lesioni gravi o mortali per il bambino.
- ! Fare sempre attenzione a seguire correttamente le istruzioni di installazione. Ciò consente che il rialzo funzioni ad un livello di sicurezza ottimale.
- ! Fare in modo che gli oggetti rigidi e le parti in plastica del rialzo siano posizionati e installati in modo che non rischino di rimanere incastrati in un sedile spostabile o nella portiera del veicolo.
- ! Per utilizzare il seggiolino con rialzo in conformità alla normativa ECE R129/03, il bambino deve soddisfare i seguenti requisiti.  
Altezza del bambino 100 cm-150 cm (età di riferimento: 3,5-12 anni). Solo modalità in senso di marcia (in direzione di marcia del veicolo)
- ! Il dispositivo avanzato di ritenuta per bambini potrebbe non essere adatto a tutti i veicoli approvati.
- ! Le cinghie che fissano il rialzo al veicolo devono essere strette, le cinghie del bambino devono essere adattate al suo corpo e non devono essere attorcigliate.
- ! Il seggiolino con rialzo deve essere sostituito se è stato sottoposto a carichi pesanti in caso di incidente o se è stato fatto cadere.

## AVVERTENZA

- ! Il seggiolino con rialzo deve essere utilizzato esclusivamente nell'auto.
- ! Non effettuare modifiche o aggiunte al seggiolino con rialzo senza l'approvazione dell'autorità di omologazione. NON rimuovere nessuna gommapiuma EPP/EPS bianca. In caso contrario, potrebbero verificarsi gravi problemi di sicurezza.
- ! NON utilizzare il seggiolino se le superfici sono troppo calde a causa della luce solare.
- ! Non lasciare mai il bambino incustodito nel seggiolino o nel veicolo, nemmeno per pochi minuti.
- ! I bagagli o altri oggetti che potrebbero causare lesioni in caso di collisione devono essere fissati adeguatamente.
- ! Il rialzo non deve essere utilizzato senza il rivestimento imbottito.
- ! Il rivestimento imbottito del rialzo deve essere sostituito con altri consigliati dal produttore, in quanto costituiscono parte integrante delle prestazioni del sistema di ritenuta.
- ! Fissare sempre il rialzo, anche per tragitti brevi, poiché è durante questi ultimi che si verifica la maggior parte degli incidenti.
- ! NON lasciare questo rialzo o altri oggetti non allacciati all'interno del veicolo. Rimuovere il seggiolino con rialzo dall'auto se non viene utilizzato regolarmente e conservarlo in un ambiente asciutto e protetto dal sole.

## AVVERTENZA

- ! Si consiglia di non usare un seggiolino con rialzo di seconda mano o un seggiolino con rialzo del quale non si conoscono i precedenti. Potrebbe aver subito danni strutturali non visibili o presentare difetti causati da uso/conservazione non corretti.
- ! NON utilizzare alcun carico sui punti di contatto diversi da quelli descritti nelle istruzioni e contrassegnati sul rialzo.
- ! NON installare il rialzo alle seguenti condizioni:
  1. Sedili dei veicoli rivolti lateralmente o verso la parte posteriore rispetto al senso di marcia del veicolo.
  2. Sedili del veicolo spostabili durante l'installazione.
- ! Contattare il rivenditore in caso di problemi relativi a manutenzione, riparazione e sostituzione dei pezzi.
- ! Per evitare ustioni, non versare liquidi caldi nei portabicchieri del rialzo.

## Emergenza

In caso di emergenza o incidenti, è estremamente importante portare il bambino al pronto soccorso per cure mediche immediate.

## Informazioni sul prodotto

1. È un dispositivo avanzato di ritenuta per bambini con rialzo i-Size. È omologato in base alla Normativa UN N.129, per l'uso principale in "posizioni dei sedili i-Size", come indicato dai produttori dei veicoli nel manuale dell'utente del veicolo.
2. In caso di dubbi, consultare il produttore o il rivenditore del dispositivo avanzato di ritenuta per bambini.

|                      |   |
|----------------------|---|
| <b>Prodotto</b>      | Seggiolino con rialzo   |
| <b>Materiali</b>     | Plastica, metallo, tessuti  |
| <b>N. brevetto</b>   | In attesa di brevetto   |
| <b>Adatto per</b>    | Altezza del bambino 100 cm-150 cm (età di riferimento 3,5-12 anni). |
| <b>Installazione</b> | In senso di marcia (in direzione di marcia del veicolo)             |

# Montaggio del rialzo

vedere le figure 1 - 7

1. Prima premere la leva di regolazione del poggiatesta, quindi far scorrere il supporto posteriore inferiore sotto il rivestimento in tessuto per collegarli insieme. 1

! CONTROLLARE per assicurarsi che i due pezzi siano saldamente agganciati insieme tirandoli.

2. Per fissare il supporto posteriore inferiore alla base, agganciare il supporto posteriore inferiore sulla cerniera della barra del sedgiolino sulla base. 2

3. Ruotare il supporto posteriore inferiore verso l'alto tenendo premuto il rialzo con schienale finché non scatta in posizione verticale. 3

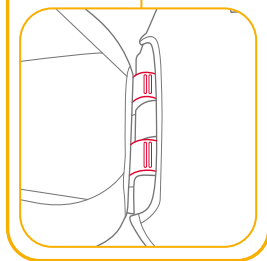
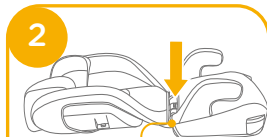
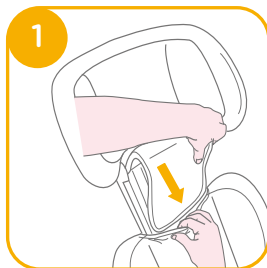

4. Allineare la protezione dagli impatti laterali alla fessura dei supporti in plastica del supporto posteriore inferiore, quindi inserire per bloccare.

4 5

! Scegliere se installare la protezione dagli impatti laterali in base alle dimensioni dell'auto.

5. Rimuovere la protezione dagli impatti laterali. Fare riferimento a 6 7

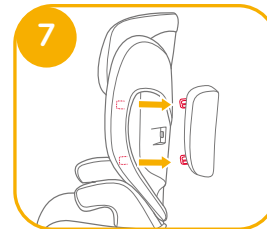
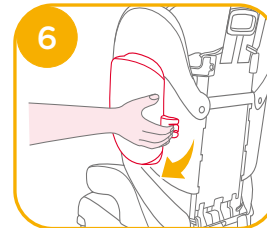
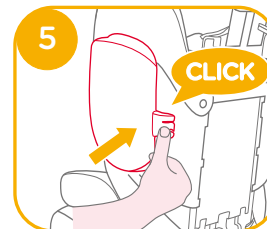
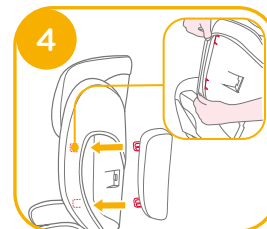

## Regolazione dell'altezza del poggiatesta

vedere figura 8

Tirare la leva di regolazione del poggiatesta, quindi tirare verso l'alto o spingere verso il basso il poggiatesta, finché non scatta in una delle 10 posizioni. 8

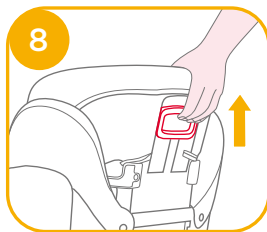

## Dubbi sull'installazione

vedere le figure 9 - 11

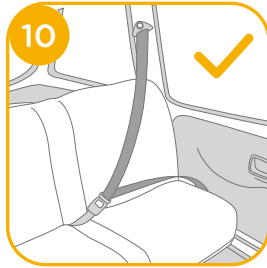
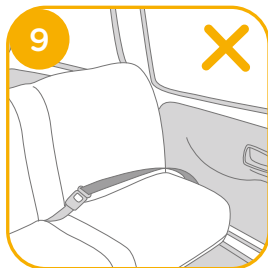

## Installazione con sistema ISOFIX e cintura a 3 punti o usando solo la cintura a 3 punti

vedere le figure 12 - 25

Se il veicolo è dotato di ISOFIX, i punti di ancoraggio inferiori per veicoli possono essere visibili nelle pieghe del sedile del veicolo. Consultare il manuale d'uso del veicolo per le posizioni esatte, l'identificazione dell'ancoraggio e i requisiti per l'uso.

1. Montare le guide ISOFIX con i punti di ancoraggio ISOFIX. 12  
Le guide ISOFIX possono proteggere la superficie del sedile del veicolo ed evitare che si strappi. Possono anche guidare gli attacchi ISOFIX.
2. Premere il pulsante di regolazione ISOFIX per estrarre gli attacchi ISOFIX. 13

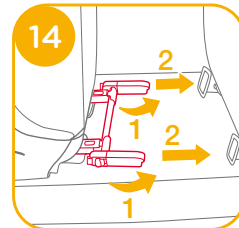
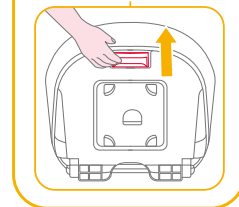
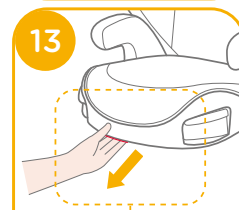
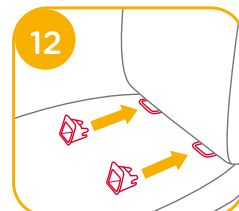

Ruotare gli attacchi ISOFIX di 180 gradi finché non sono rivolti in direzione delle guide ISOFIX. 14

3. Allineare gli attacchi ISOFIX con i punti di ancoraggio ISOFIX, quindi fare clic su entrambi gli attacchi ISOFIX nei punti di ancoraggio ISOFIX. **15**

! Assicurarsi che entrambi gli attacchi ISOFIX siano saldamente fissati ai relativi punti di ancoraggio ISOFIX. Il colore degli indicatori su entrambi gli attacchi ISOFIX deve essere completamente verde. **15 -1**

! Assicurarsi che il rialzo sia installato saldamente tirando entrambi gli attacchi ISOFIX.

4. Premere il pulsante di regolazione ISOFIX per retrainere il sedile di nuovo nella posizione desiderata. **16**

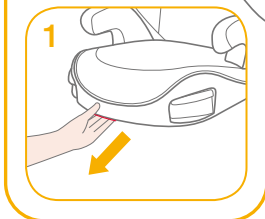
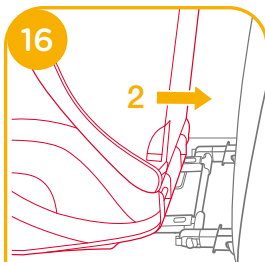
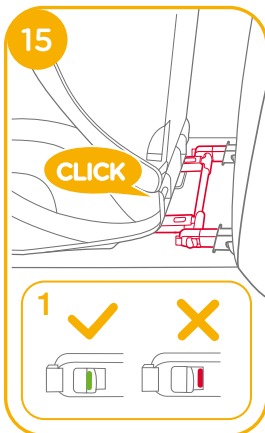

5. Per rimuovere il rialzo:

a. Premere il pulsante di bloccaggio secondario **17 -1**, quindi il pulsante **17 -2** sugli attacchi ISOFIX prima di rimuovere il rialzo dal sedile del veicolo.

B. Ruotare gli attacchi ISOFIX di 180 gradi, quindi premere il pulsante di regolazione ISOFIX per piegare gli attacchi ISOFIX. **18**

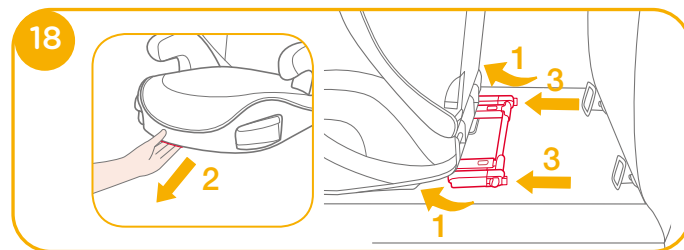
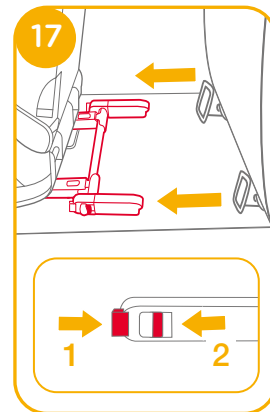

- ! Tirare la cintura di sicurezza del veicolo e passare attraverso il percorso della cintura <sup>21</sup>, quindi allacciarla. <sup>21</sup> -3

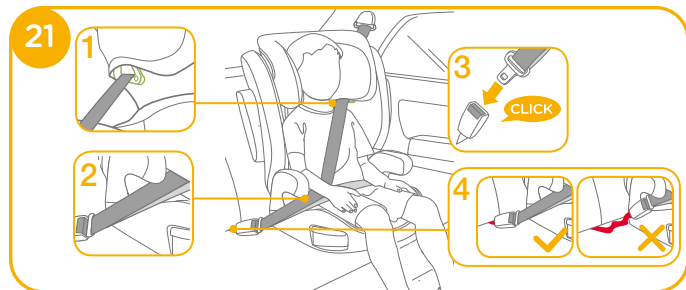

- ! Può essere installato anche utilizzando solo la cintura a 3 punti di cui sopra. <sup>21</sup> - 25
- ! Posizionare la cintura per le spalle attraverso la relativa guida, come mostrato in <sup>21</sup> -1
- ! NON posizionare la cintura del veicolo oltre la parte superiore dei braccioli. Deve passare sotto i braccioli. <sup>21</sup> -2
- ! Il rialzo non può essere utilizzato se la fibbia della cintura di sicurezza del veicolo (il terminale femmina) è troppo lunga per ancorare saldamente il rialzo. <sup>21</sup> -4
- ! Dopo aver messo il bambino nel rialzo, utilizzare correttamente la cintura di sicurezza e assicurarsi che la cinghia addominale sia indossata in basso in modo da sostenere il bacino. <sup>21</sup>

- ! Per garantire l'altezza corretta del poggiatesta, la parte inferiore del poggiatesta DEVE essere alla stessa altezza della parte superiore delle spalle del bambino, come mostrato in <sup>22</sup> e la cintura per le spalle deve essere posizionata nella zona verde, come mostrato in <sup>23</sup>



- ! Posizionare il rialzo saldamente contro lo schienale di un sedile del veicolo rivolto in avanti dotato di una cintura addominale/della spalla.



- ! Assicurarsi che la parte della cintura per le spalle del veicolo passi direttamente attraverso la relativa guida come mostrato in <sup>24</sup>

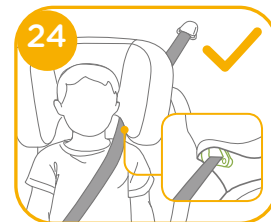

- ! Stringere la cintura del veicolo tirando le bretelle fino a quando non viene rimosso tutto il lasco.
- ! Se la cintura passa sul collo, la testa o il viso del bambino, regolare l'altezza del poggiatesta.

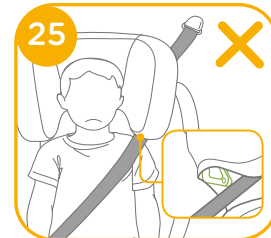

- ! Le cinghie che fissano il rialzo al veicolo devono essere strette e le cinghie non devono essere attorcigliate.



## Uso dei portabicchieri

vedere figura 26

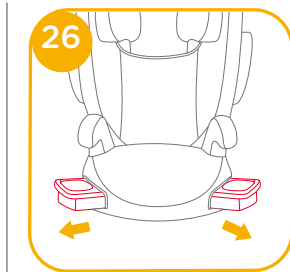

## Rimozione del rivestimento imbottito

vedere figura 27

Aprire i 4 bottoni e i 4 elastici sul retro del rivestimento imbottito per rimuoverlo. 27

Per rimontare l'imbottitura del sedile basta invertire le procedure precedenti.

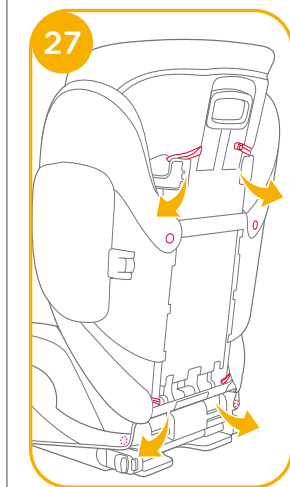

## Cura e manutenzione

- ! Lavare il rivestimento imbottito e l'imbottitura interna con acqua fredda sotto i 30°C.
- ! Non stirare il rivestimento imbottito.
- ! Non candeggiare e non lavare a secco il rivestimento imbottito.
- ! NON usare un detergente neutro non diluito, benzina o altri solventi organici per lavare il rialzo. Potrebbero danneggiare il rialzo.
- ! Non attorcigliare il rivestimento imbottito e l'imbottitura interna per asciugare con grande forza. Si potrebbero lasciare grinze sul rivestimento imbottito e l'imbottitura interna.
- ! Appendere il rivestimento imbottito e l'imbottitura interna all'ombra per asciugare.
- ! Rimuovere il rialzo dal sedile del veicolo se non viene usato per un lungo periodo di tempo. Sistemare il rialzo in un luogo fresco, asciutto e a cui il bambino non può accedere.



# ES Bienvenido a Joie™

¡Enhorabuena por unirse a la familia Joie! Estamos encantados de formar parte de su viaje y del de su pequeño. Cuando viaje con el elevador con respaldo i-Trillo™ FX, estará utilizando un Sistema de Retención Infantil de seguridad totalmente certificado. Lea detenidamente este manual y siga cada paso para garantizar que su bebé viaje cómodamente y esté protegido de la mejor manera posible.

Para utilizar este elevador con respaldo Joie de acuerdo con ECE R129/03, el niño deberá cumplir los siguientes requisitos: Altura del niño entre 100 cm y 150 cm (edad de referencia entre 3,5 y 12 años).

## Elevador con respaldo

Lea todas las instrucciones incluidas en este manual antes de instalar y utilizar el producto.

**! IMPORTANTE: GUARDE ESTE MANUAL PARA FUTURAS CONSULTAS. LEA DETENIDAMENTE.**

Guarde el manual de instrucciones en el compartimento de almacenamiento de la parte inferior del elevador con respaldo como se muestra en la figura que aparece a la derecha.

Para obtener información sobre la garantía, visite nuestro sitio web en [joiebaby.com](http://joiebaby.com).

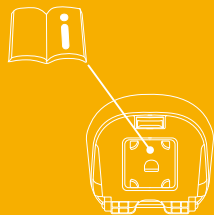

## Lista de piezas

Asegúrese de que están disponibles todas las piezas antes de montar el producto. Si falta alguna pieza, póngase en contacto con su proveedor local. No se necesita ninguna herramienta para el montaje.

- |   |                   |    |   |
|---|-------------------|----|---|
| 1 | Reposacabezas     | 7  | Palanca de ajuste del reposacabezas             |
| 2 | Respaldo inferior | 7  | Guía del cinturón de seguridad para los hombros |
| 3 | Reposabrazos      | 8  | Protección contra impactos laterales            |
| 4 | Base              | 9  | Conector ISOFIX                                 |
| 5 | Portavasos        | 10 | Guías de acoplamiento ISOFIX                    |

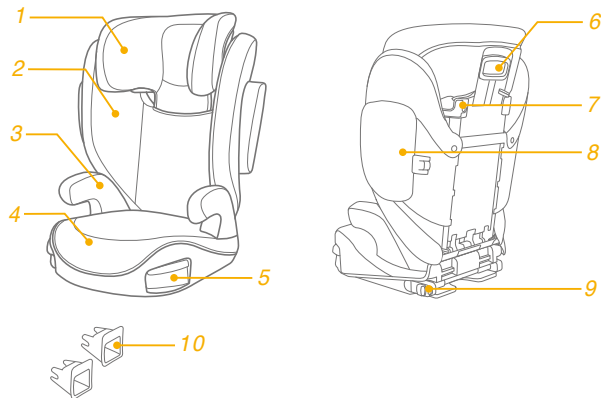

## ADVERTENCIA

- ! NINGÚN elevador con respaldo puede garantizar una protección total contra lesiones en caso de accidente. Sin embargo, un uso adecuado de este elevador con respaldo reducirá el riesgo de sufrir lesiones graves o, incluso, la muerte de su hijo.
- ! Siempre tenga cuidado de seguir las instrucciones de instalación correctamente, lo que garantizará que el elevador con respaldo funcione a un nivel de seguridad óptimo.
- ! Tenga cuidado para que los elementos rígidos y las piezas de plástico de un elevador con respaldo se coloquen e instalen de manera que no puedan quedar atrapados por un asiento móvil o en una puerta del vehículo.
- ! Para utilizar este elevador con respaldo de acuerdo con ECE R129/03, el niño deberá cumplir los siguientes requisitos:  
Altura del niño de entre 100 cm y 150 cm (edad de referencia: de 3,5 a 12 años). Solo con orientación a favor de la marcha (en la dirección de desplazamiento del vehículo)
- ! El respaldo de este Sistema de Retención Infantil puede no caber en todos los vehículos aprobados.
- ! El cinturón que fija el elevador con respaldo al vehículo debe estar ajustado. A su vez, este cinturón debe ajustarse al cuerpo del niño y no retorcerse.
- ! El elevador con respaldo debe reemplazarse si ha sido sometido a cargas pesadas en caso de accidente o si se ha caído.

## ADVERTENCIA

- ! Este elevador con respaldo está diseñado para su uso únicamente en el coche.
- ! No realice modificaciones en el elevador con respaldo ni incorpore nada con lo que no haya sido homologado anteriormente. NO quite ninguno de los acolchados blancos de EPP/EPS. Si no sigue esta recomendación, se pueden provocar problemas graves de seguridad.
- ! NO use el asiento si las superficies están demasiado calientes debido a la luz solar.
- ! Nunca deje al niño desatendido en el elevador con respaldo ni en el vehículo, ni siquiera durante unos minutos.
- ! Sujete correctamente el equipaje y cualquier otro objeto susceptible de provocar lesiones en caso de colisión.
- ! No utilice el elevador con respaldo sin el acolchado.
- ! El acolchado del elevador con respaldo no deberá sustituirse por uno que no esté recomendado por el fabricante, ya que el acolchado constituye una parte esencial del funcionamiento del Sistema de Retención Infantil.
- ! Asegure siempre al niño en el elevador con respaldo, incluso en trayectos cortos, ya que es en estos donde más accidentes se producen.
- ! NO deje este elevador con respaldo u otros artículos sin el cinturón abrochado o sin seguridad en el vehículo. Retire el elevador con respaldo del automóvil si no se usa con regularidad y guárdelo en un lugar seco y protegido del sol.

## ADVERTENCIA

- ! Se recomienda no utilizar un elevador con respaldo de segunda mano cuyo historial no se conozca. Puede tener daños o defectos estructurales invisibles debido al uso o almacenamiento incorrecto.
- ! NO utilice ningún punto de contacto de soporte de carga distinto a los que se describen en las instrucciones y aparecen en el elevador con respaldo.
- ! NO instale este elevador con respaldo en las siguientes condiciones:
  1. Asientos de vehículo que estén orientados hacia un lado o hacia atrás con respecto a la dirección de desplazamiento del vehículo.
  2. Asientos de vehículo que se muevan durante la instalación.
- ! Para cualquier cuestión de mantenimiento, reparación o sustitución de piezas, consulte a su distribuidor.
- ! Para evitar quemaduras, nunca coloque líquidos calientes en el sujetavaso del asiento elevador.

## Emergencia

En caso de emergencia o accidente, es muy importante que su hijo reciba primeros auxilios y tratamiento médico de inmediato.

## Información del producto

1. Este es un Sistema de Retención infantil i-Size. Está aprobado conforme al Reglamento n.º 129 de la ONU, para el uso principal en "asientos i-Size" como indican los fabricantes de vehículos en el manual del usuario del vehículo.
2. En caso de duda, consulte al fabricante o al distribuidor del dispositivo de sujeción para niños mejorado.

|                       |   |
|-----------------------|---|
| <b>Producto</b>       | elevador con respaldo   |
| <b>Materiales</b>     | Plásticos, metal, telas   |
| <b>N.º de patente</b> | Pendiente de patentes   |
| <b>Adecuado para</b>  | Altura del niño entre 100 cm y 150 cm (edad de referencia entre 3,5 y 12 años). |
| <b>Instalación</b>    | Con orientación hacia adelante (en la dirección de desplazamiento del vehículo) |

# Montaje del elevador con respaldo

consulte las imágenes 1 - 7

1. Apriete primero la palanca de ajuste del reposacabezas y luego deslícelo en el soporte para la espalda inferior debajo de la cubierta de tela para unirlos. 1

! COMPRUEBE de forma fehaciente que las dos piezas están bien sujetas una junto a la otra tirando de ellas.

2. Para acoplar el respaldo inferior a la base, enganche el soporte para la espalda inferior en la bisagra de la barra del asiento en la base. 2

3. Gire el respaldo inferior hacia arriba mientras sostiene el asiento elevador hasta que encaje en una posición vertical. 3

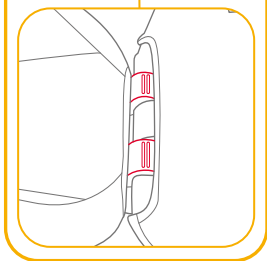
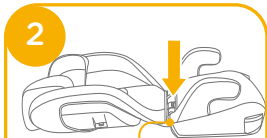
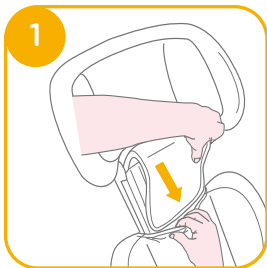

4. Alinee la protección contra impactos laterales con los soportes de plástico del respaldo inferior y, a continuación, insértelo para que quede bloqueado. 4 5

! Elija si desea instalar la protección contra impactos laterales conforme al tamaño del vehículo.

5. Retire la protección contra impactos laterales. Consulte 6 7

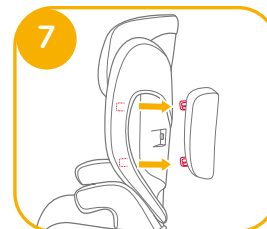
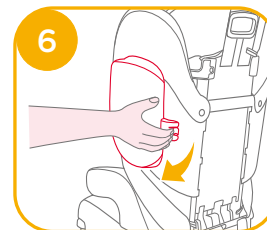
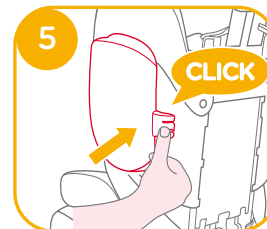
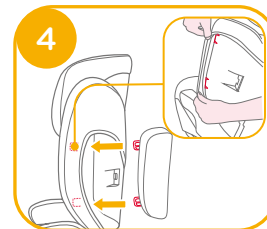

## Ajuste de la altura para el reposacabezas

Consulte la imagen 8

Presione la palanca de ajuste del reposacabezas, al mismo tiempo que empuja hacia arriba o hacia abajo el reposacabezas hasta que quede fijado en una de las 10 posiciones.

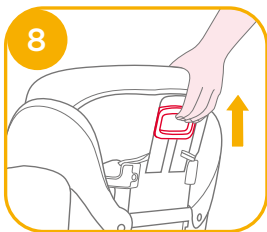

## Consideraciones acerca de la instalación

consulte las imágenes 9 - 11

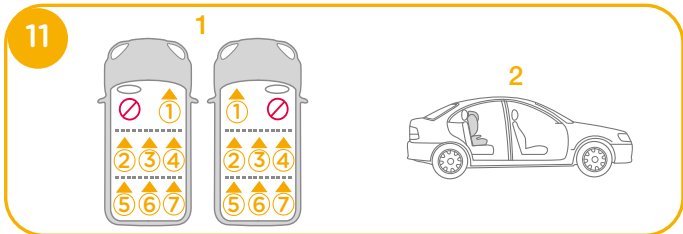
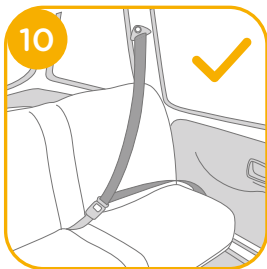
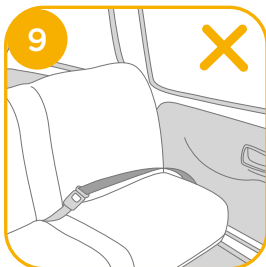

## Instalación utilizando el sistema ISOFIX y el cinturón de seguridad de 3 puntos o utilizando solo este último

consulte las imágenes 12 - 25

Si el vehículo está equipado con ISOFIX, los puntos de sujeción inferiores del vehículo podrían ser visibles en la línea del asiento del vehículo. Consulte el manual de propietario del vehículo para conocer las ubicaciones exactas, la identificación de las sujeciones y los requisitos de uso.

1. Coloque las guías ISOFIX con los puntos de anclaje ISOFIX.  
12 Las guías ISOFIX pueden proteger la superficie del asiento del vehículo contra roturas. También sirven para guiar los conectores ISOFIX.
2. Presione el botón de ajuste ISOFIX para extraer los conectores ISOFIX.

Gire los conectores ISOFIX 180 grados hasta que estén apuntando en la dirección de las guías ISOFIX.

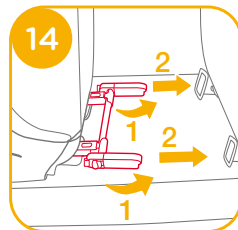
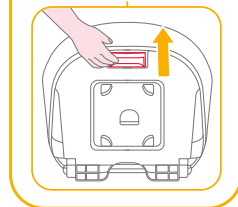
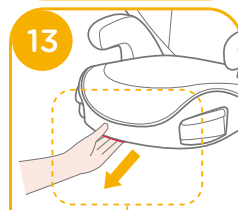
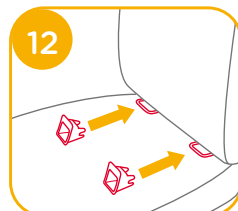

3. Alinee los conectores ISOFIX con los puntos de anclaje ISOFIX y, a continuación, introduzca ambos conectores ISOFIX en dichos puntos de anclaje ISOFIX hasta que escuche un clic. <sup>15</sup>

! Asegúrese de que ambos conectores ISOFIX queden firmemente sujetos a sus puntos de anclaje ISOFIX. Los colores de los indicadores de ambos conectores ISOFIX deberán aparecer completamente en verde. <sup>15</sup> -1

! ! Para asegurarse de que el asiento está instalado de forma segura, tire de ambos conectores ISOFIX.

4. Presione el botón de ajuste ISOFIX para retraer el respaldo a la posición deseada. <sup>16</sup>

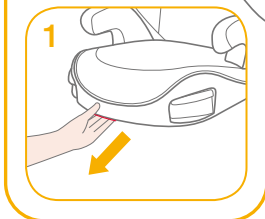
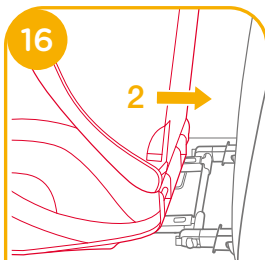
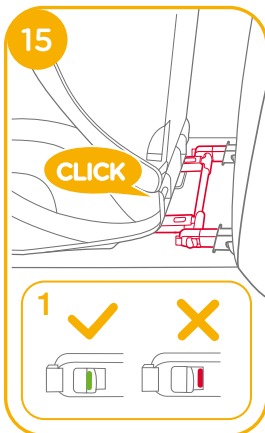

5. Para sacar el asiento elevador:

a. Pulse primero el botón de bloqueo secundario <sup>17</sup> -1 y, a continuación, el botón <sup>17</sup> -2 de los conectores ISOFIX antes de quitar el asiento elevador del vehículo.

b. Gire los conectores ISOFIX 180 grados y luego presione el botón de ajuste ISOFIX para retraer dichos conectores. <sup>18</sup>

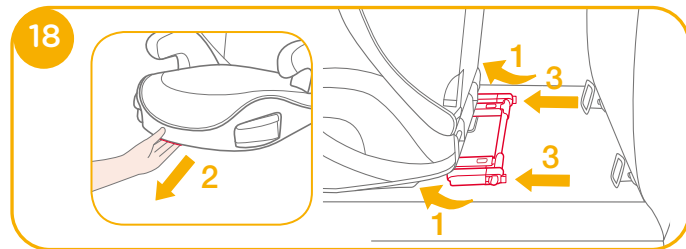
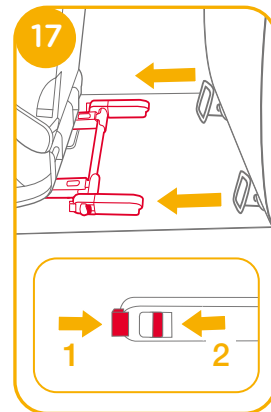

- ! Tire del cinturón de seguridad del vehículo siguiendo la trayectoria del cinturón <sup>21</sup> y, a continuación, abróchelo. <sup>21</sup>-3

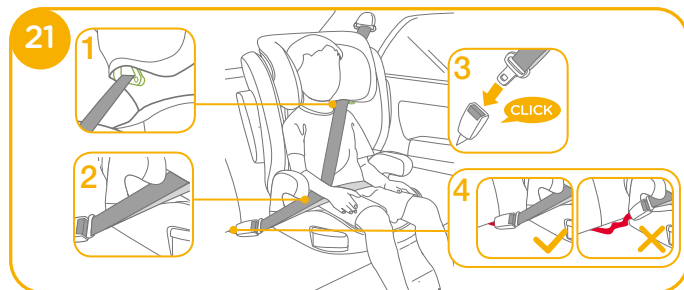

- ! También se puede instalar usando solo el cinturón de seguridad de 3 puntos. <sup>21</sup> - <sup>25</sup>
- ! Coloque el cinturón de los hombros a través de la guía del cinturón de los hombros como se indica en la imagen <sup>21</sup> -1
- ! NO coloque el cinturón del vehículo sobre la parte superior de los reposabrazos. Debe pasar por debajo de los reposabrazos. <sup>21</sup> -2
- ! El asiento elevador no puede utilizarse si la hebilla de seguridad del vehículo (extremo hembra de la hebilla) es demasiado larga para anclar con seguridad el asiento elevador. <sup>21</sup> -4
- ! Una vez colocado el niño en este asiento elevador, deberá utilizar correctamente el cinturón de seguridad y asegurarse de que ninguna correa de seguridad quede demasiado baja, de forma que la pelvis quede firmemente sujeta. <sup>21</sup>

- ! Para asegurarse de que la altura del reposacabezas es correcta, la parte inferior del reposacabezas DEBE llegar hasta la parte superior de los hombros del niño, tal y como se indica en la imagen <sup>22</sup>; y el cinturón de los hombros debe estar colocado en la zona verde, como se muestra en la imagen <sup>23</sup>

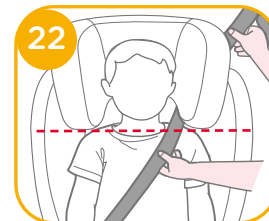

- ! Coloque el elevador con respaldo firmemente contra el respaldo del asiento de vehículo equipado con cinturón de 3 puntos de anclaje, orientado hacia adelante.



- ! Asegúrese de que la parte del cinturón para los hombros pasa directamente a través de la guía del cinturón de hombro como se muestra en <sup>24</sup>

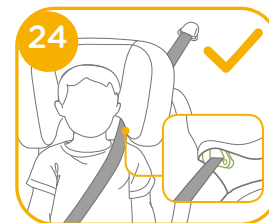

- ! Apriete el cinturón del vehículo tirando de la correa para el hombro hasta que se elimine toda la holgura del cinturón.

- ! Si el cinturón queda a la altura del cuello, la cabeza o la cara del niño, vuelva a ajustar la altura del reposacabezas.

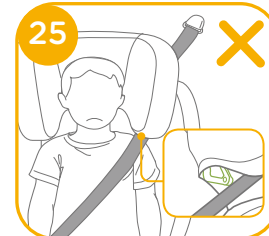

- ! El cinturón que sujeta el elevador con respaldo al vehículo debe estar ajustado y no debe estar retorcido en ningún momento.



## Uso del sujetavasos

Consulte la imagen 26

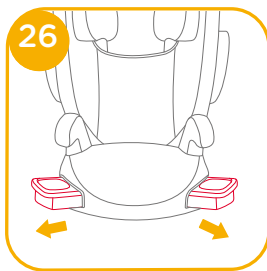

## Desmontaje de los tejidos acolchados

Consulte la imagen 27

Abra 4 pares de botones y 4 pares de elásticos en la parte posterior del tejido para retirarlos.

27

Para volver a colocar el tejido acolchado del asiento, simplemente repita los pasos anteriores a la inversa.

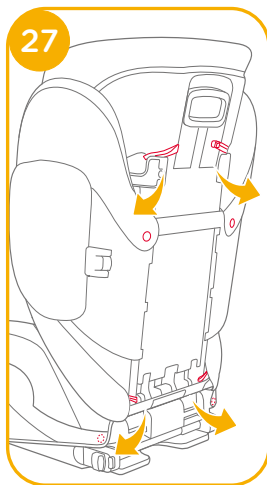

## Cuidados y mantenimiento

- ! Lave el tejido y el acolchado interior con agua fría a menos de 30 °C.
- ! No planche el acolchado.
- ! No limpie en seco ni utilice lejía para lavar el acolchado.
- ! No utilice detergentes sin diluirlos, gasolina u otros disolventes orgánicos para lavar el elevador con respaldo. Si lo hace, podría dañar el asiento.
- ! No retuerza con demasiada fuerza el tejido ni el acolchado cuando los seque. Podrían quedar arrugas en el tejido y el acolchado.
- ! Deje secar el tejido y el acolchado en un lugar alejado de la luz directa del sol.
- ! Retire el elevador con respaldo del asiento del vehículo cuando no vaya a utilizarlo durante un periodo prolongado de tiempo. Coloque el elevador con respaldo en un lugar fresco y seco donde su hijo no pueda acceder a él.



## PT Bem-vindo à Joie™

Parabéns por se tornar membro da família Joie! Estamos muito satisfeitos por participar na sua aventura com o seu bebé. Ao viajar com a cadeira auto de encosto alto da série i-Trillo™ FX, estará a utilizar um sistema avançado de retenção para crianças de alta qualidade, totalmente certificado. Leia atentamente este manual e execute todos os passos para garantir uma utilização confortável e a melhor proteção para a criança.

Para utilizar esta cadeira auto Joie de acordo com o regulamento ECE R129/03, a criança deve cumprir os seguintes requisitos.  
Altura da criança 100-150 cm (idade de referência 3,5-12 anos).

### Cadeira auto

Leia todas as instruções deste manual antes de utilizar o produto.

**! IMPORTANTE: GUARDAR PARA CONSULTA FUTURA.  
LEIA ATENTAMENTE.**

Guarde o manual de instruções no compartimento de armazenamento no fundo da cadeira auto, como indicado na figura à direita.

Para informações sobre a garantia, visite o nosso Web site em [joiebaby.com](http://joiebaby.com)

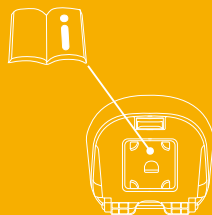

### Lista de componentes

Certifique-se de que todas as peças estão disponíveis antes da montagem. Se alguma peça estiver em falta, contacte o revendedor local. Não são necessárias ferramentas para a montagem.

- |   |                     |    |                                       |
|---|---------------------|----|---------------------------------------|
| 1 | Apoio de cabeça     | 6  | Alavanca de ajuste do apoio de cabeça |
| 2 | Apoio lombar        | 7  | Guia da correia de ombros             |
| 3 | Apoio para o braço  | 8  | Proteção contra impactos laterais     |
| 4 | Base                | 9  | Conector ISOFIX                       |
| 5 | Suportes para copos | 10 | Guias de encaixes ISOFIX              |

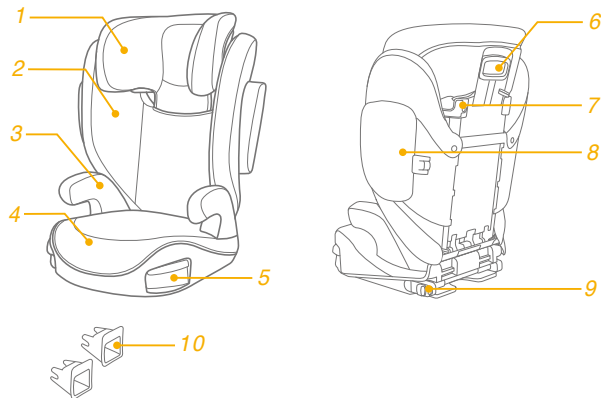

## AVISO

- ! NENHUMA cadeira auto é capaz de garantir proteção total contra lesões em caso de acidente. No entanto, a utilização apropriada desta cadeira auto reduzirá o risco de lesões graves ou morte da criança.
- ! Siga sempre as instruções de instalação corretamente para garantir que a cadeira auto é utilizada com a máxima segurança.
- ! As peças rígidas e plásticas da cadeira auto devem estar localizadas e instaladas de forma a que não fiquem presas num assento móvel ou numa porta do veículo.
- ! Para utilizar esta cadeira auto de acordo com o regulamento ECE R129/03, a criança deve cumprir os seguintes requisitos.  
Altura da criança 100 cm-150 cm (idade de referência: 3,5-12 anos). Virado para a frente apenas (na direção de deslocação do veículo)
- ! O dispositivo avançado de retenção para crianças poderá não caber em todos os veículos aprovados.
- ! Todas as correias que seguram a cadeira auto veículo devem estar apertadas, qualquer o correia que retenha a criança deve estar ajustada ao corpo da mesma e as alças não devem estar torcidas.
- ! A cadeira auto deve substituída caso tenha sido sujeita a esforços violentos num acidente ou tenha sofrido uma queda.

## AVISO

- ! Esta cadeira auto destina-se a ser utilizada apenas no carro.
- ! Não efetue quaisquer alterações ou adições à cadeira auto sem a aprovação da entidade homologadora. NÃO remova as espumas brancas de EPP/EPS. Caso contrário, poderão ocorrer problemas de segurança graves.
- ! NÃO utilize a cadeira se as superfícies estiverem muito quentes devido à exposição solar.
- ! NUNCA deixe a criança sem supervisão na cadeira auto ou no veículo, nem que seja por poucos minutos.
- ! Todas as bagagens ou outros objetos que possam causar ferimentos em caso de colisão, devem estar corretamente fixos.
- ! A cadeira auto não deve ser utilizada sem a capa de tecido.
- ! A capa de tecido acolchoado da cadeira auto não deve ser substituída por qualquer outra que não seja recomendada pelo fabricante, pois é parte integrante do sistema de retenção.
- ! Prenda sempre a criança na cadeira auto, mesmo em trajetos curtos, já que a maioria dos acidentes ocorre neste tipo de trajetos.
- ! NÃO utilize esta cadeira auto ou outros elementos sem o cinto colocado ou sem a fixar ao seu veículo. Remova a cadeira auto do carro se a mesma não for utilizada regularmente e armazene-a num local seco e protegido do sol.

## AVISO

- ! Não é recomendada a utilização de uma cadeira auto em segunda mão cujo histórico seja desconhecido. Pode possuir defeituoso ou danos estruturais invisíveis devido a utilização/armazenamento incorretos.
- ! NÃO utilize quaisquer pontos de contacto de suporte de carga diferentes dos descritos nas instruções e marcados na cadeira auto.
- ! NÃO instale esta cadeira auto nas seguintes condições:
  1. Assentos de veículo virados para o lado ou para a retaguarda em relação à direção de deslocação do veículo.
  2. Assentos de veículos amovíveis durante a instalação.
- ! Para questões relacionadas com manutenção, reparação e substituição de peças, consulte o revendedor.
- ! Para evitar queimaduras, nunca coloque líquidos quentes no suporte para copos da cadeira.

## Emergência

Em caso de emergência ou acidente, é muito importante que a criança receba imediatamente primeiros socorros e tratamento médico.

## Informações sobre o produto

1. Esta é uma cadeira auto com sistema avançado de retenção para crianças i-Size. Está aprovado ao abrigo da Regulamentação UN N.º 129 para ser utilizado principalmente em veículos com “lugares sentados i-Size”, como indicado pelo fabricante do veículo no manual do utilizador.
2. Em caso de dúvida, consulte o fabricante ou o revendedor do sistema avançado de retenção para crianças.

|                        |   |
|------------------------|---|
| <b>Produto</b>         | Cadeira auto  |
| <b>Materiais</b>       | Plástico, metal, tecido   |
| <b>N.º. De patente</b> | Patentes pendentes  |
| <b>Adequado para</b>   | Altura da criança 100-150 cm (idade de referência 3,5-12 anos). |
| <b>Instalação</b>      | Virado para a frente (na direção de deslocação do veículo)      |

# Montagem da cadeira auto

ver imagens 1 - 7

1. Aperte primeiro a alavanca de ajuste do apoio de cabeça e, em seguida, deslize o apoio lombar sob a capa de tecido para os unir.

1

! CERTIFIQUE-SE de que as duas partes estão firmemente unidas puxando por elas.

2. Para unir o apoio lombar à base, prenda o apoio lombar sobre a dobradiça da barra da cadeira na base.

2

3. Rode o apoio lombar para cima, segurando na cadeira auto até que encaixe numa posição vertical.

3

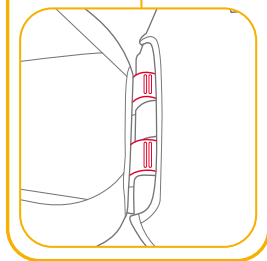
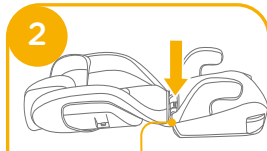
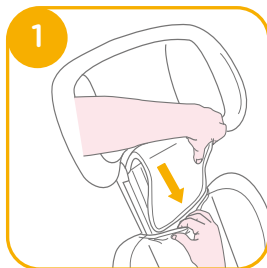

4. Alinhe a proteção contra impactos laterais com o compartimento dos encaixes de plástico do apoio lombar, e introduza para encaixar.

4 5

! Escolha se pretende instalar a proteção contra impactos laterais de acordo com o tamanho do veículo.

5. Retire a proteção contra impactos laterais. Consulte

6 7

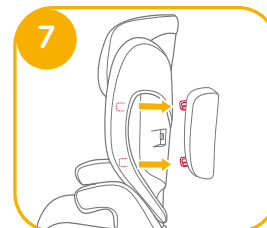
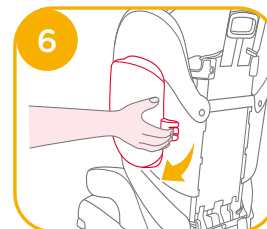
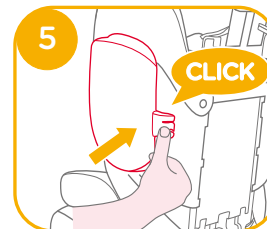
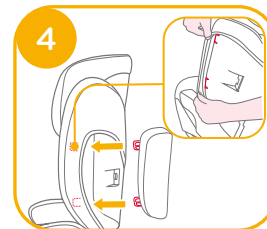

## Ajuste da altura - para o apoio da cabeça

ver imagem <sup>8</sup>

Aperte a alavanca de ajuste do apoio de cabeça e ajuste o apoio de cabeça para cima ou para baixo até que este encaixe numa das 10 posições. <sup>8</sup>

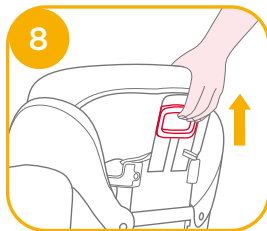

## Cuidados na instalação

ver imagens <sup>9 - 11</sup>

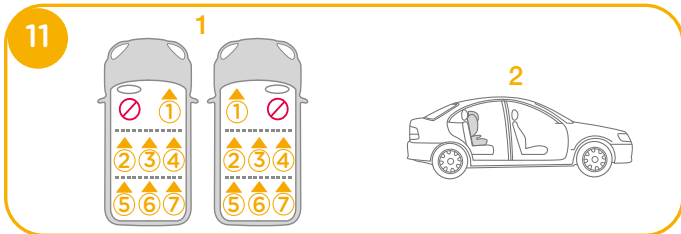
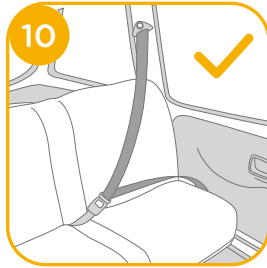
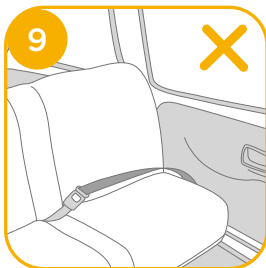

## Instalação com sistema ISOFIX e cinto de segurança com 3 pontos de fixação ou apenas com cinto de segurança com 3 pontos de fixação

ver imagens <sup>12 - 25</sup>

Se o veículo estiver equipado com sistema ISOFIX, os pontos de fixação inferiores poderão ser visíveis nas dobras do assento do veículo. Para conhecer os locais exatos, a identificação das fixações e requisitos de utilização, consulte o manual do proprietário do veículo.

1. Encaixe os guias ISOFIX nos pontos de fixação ISOFIX. <sup>12</sup>  
Os guias ISOFIX podem proteger a superfície do banco do veículo contra roturas. Também servem para guiar os conectores ISOFIX.
2. Pressione o botão de ajuste ISOFIX para abrir os conectores ISOFIX. <sup>13</sup>

Rode os conectores ISOFIX 180 graus até que os mesmos apontem na direção dos guias ISOFIX. <sup>14</sup>

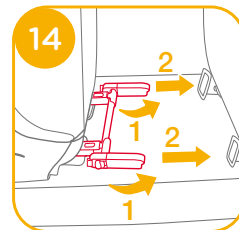
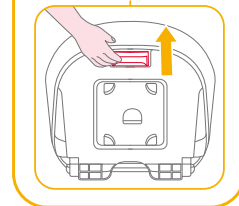
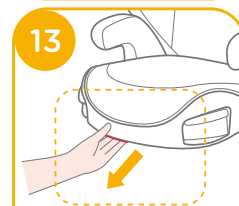
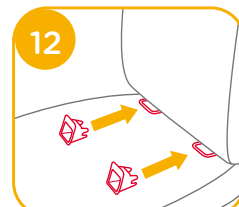

3. Alinhe os conectores ISOFIX com os pontos de fixação ISOFIX e, em seguida, encaixe ambos os conectores ISOFIX nos pontos de fixação ISOFIX.

15

! Certifique-se de que ambos os conectores ISOFIX estão corretamente encaixados nos pontos de fixação ISOFIX. A cor dos indicadores de ambos os conectores ISOFIX deverá ser completamente verde.

15 -1

! Certifique-se de que a cadeira auto está firmemente instalada puxando por ambos os conectores ISOFIX.

4. Pressione o botão de ajuste ISOFIX para retrainr o encosto da cadeira para a posição desejada. 16

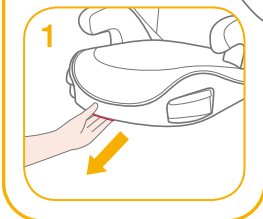
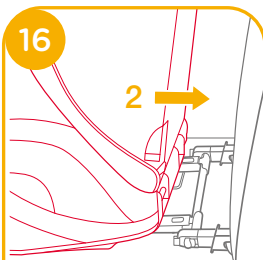
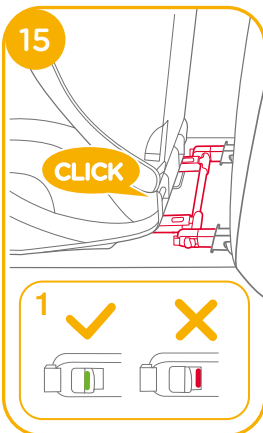

5. Para remover a cadeira auto:

a. Pressione primeiro o botão de bloqueio secundário 17 -1 e, em seguida, o botão 17 -2 dos conectores ISOFIX antes de remover a cadeira auto do banco do veículo.

b. Rode os conectores ISOFIX 180 graus e, em seguida, pressione o botão de ajuste ISOFIX para fechar os conectores ISOFIX. 18

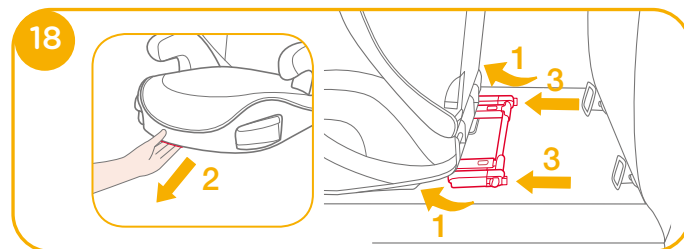
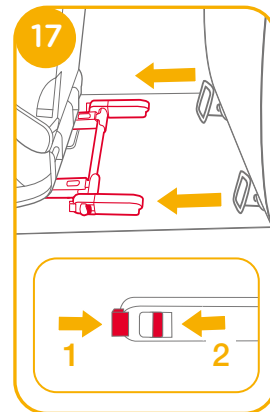

- ! Puxe o cinto de segurança, oriente-o através da guia do cinto 21 e aperte-o. 21 -3

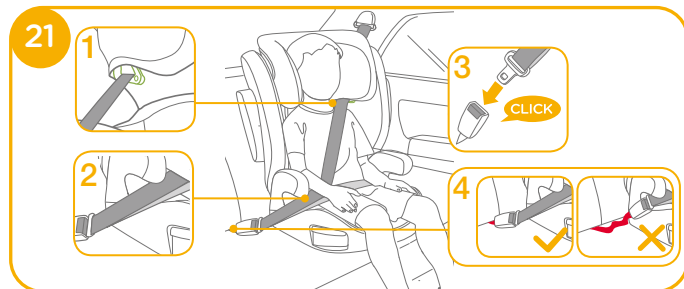

- ! Também pode ser instalado usando apenas um cinto de segurança de 3 pontos de fixação. 21 - 25
- ! Coloque a correia de ombro através da guia da correia de ombro exibida em 21 -1
- ! NÃO coloque o cinto sobre os apoios para os braços. Deve passar por baixo dos apoios para os braços. 21 -2
- ! A cadeira auto não pode ser utilizada se a fivela do cinto de segurança (fivela fêmea) for demasiado longa para fixar firmemente a cadeira auto. 21 -4
- ! Após a colocação da criança na cadeira auto, deverá utilizar corretamente o cinto de segurança e garantir que a correia subabdominal está o mais baixo possível, para que a cintura esteja bem segura. 21

- ! Para garantir que obtém a altura do apoio de cabeça correta, a parte inferior do apoio de cabeça DEVE ficar alinhada com a parte superior dos ombros da criança, conforme ilustrado em 22 e a correia de ombro deve estar posicionada na zona a verde, conforme ilustrado em 23

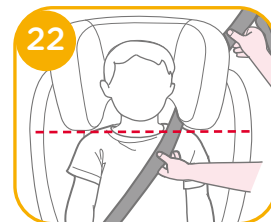

- ! Encoste a cadeira auto firmemente contra o encosto de um banco de veículo virado para a frente equipado com um cinto de três pontos.



- ! Certifique-se de que a parte do ombro do cinto do veículo que fica sobre o ombro passa através da guia da correia de ombro, conforme ilustrado em 24

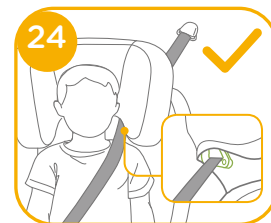

- ! Aperte o cinto de segurança puxando pela correia de ombro até remover toda a folga do cinto.

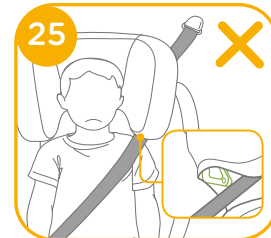

- ! Se o cinto cruzar o pescoço, cabeça ou rosto da criança, reajuste a altura do apoio de cabeça.

- ! As correias que seguram a cadeira auto ao veículo devem estar apertadas e não devem estar torcidas.



## Utilizar os suportes para copos

ver imagem 26

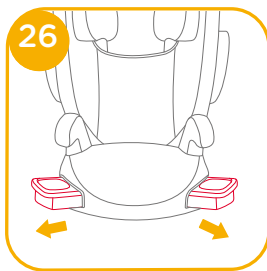

## Retirar a capa de tecido

ver imagem 27

Abra 4 pares de botões e 4 pares de elásticos na traseira da capa de tecido para a remover. 27

Para voltar a ajustar a capa de tecido acolchoado, inverta simplesmente os passos acima.

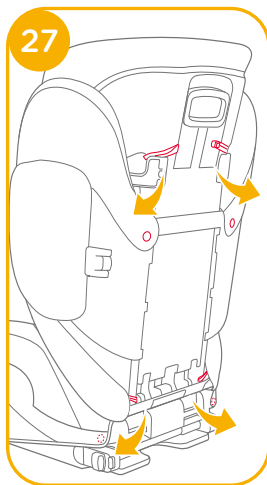

## Cuidado e manutenção

- ! Lave a capa de tecido e o acolchoado interior com água fria a uma temperatura inferior a 30°C.
- ! Não engome a capa de tecido.
- ! Não utilize lixívia nem lavar a seco a capa de tecido.
- ! Não utilize detergentes neutros não diluídos, gasolina ou outros solventes orgânicos para lavar a cadeira auto. Poderá danificar a cadeira auto.
- ! Não torça as capas de tecido acolchoado e o revestimento interno para os secar rapidamente. Poderá enrugar as capas de tecido acolchoado e o revestimento interno.
- ! Deixe secar as capas de tecido acolchoado e o revestimento interno à sombra.
- ! Remova a cadeira auto do banco do veículo se não pretende utilizá-la durante um longo período. Coloque a cadeira auto num local fresco e seco e fora do alcance das crianças.



# PL Witamy w Joie™

Gratulujemy zostania członkiem rodziny Joie! Bardzo się cieszymy z możliwości wspólnego podróżowania z Państwem dzieckiem. Podczas podróży z podstawką podwyższającą serii i-Trillo™ FX, używany będzie wysokiej jakości, posiadający komplet certyfikatów bezpieczeństwa, podwyższony fotelik samochodowy dla dziecka. Prosimy o uważne przeczytanie tego podręcznika i wykonanie każdej czynności, aby zapewnić wygodną jazdę i najlepsze zabezpieczenie dziecka.

Aby używać tę podstawkę podwyższającą Joie zgodnie ze standardem ECE R129/03, dziecko musi spełniać następujące wymagania. Wzrost dziecka 100cm-150cm (Referencyjna grupa wiekowa 3,5-12 lat).

## Podstawa podwyższająca

Przed instalacją i rozpoczęciem używania produktu należy przeczytać wszystkie instrukcje z tego podręcznika.

**! WAŻNE: ZACHOWAJ DO WYKORZYSTANIA W PRZYSZŁOŚCI. NALEŻY PRZECZYTAĆ UWAŻNIE.**

Podręcznik należy trzymać we wnęce, w dolnej części podstawki, jak na rysunku po prawej.

W celu uzyskania informacji o gwarancji, należy odwiedzić naszą stronę internetową, pod adresem [joiebaby.com](http://joiebaby.com)

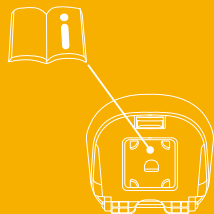

## Wykaz części

Upewnij się, że posiadasz wszystkie części zanim rozpoczniesz proces montażu. Jeśli którejs z części brakuje, należy się skontaktować z lokalnym sprzedawcą. Montaż nie wymaga użycia żadnych dodatkowych narzędzi.

- |   |                               |    |   |
|---|-------------------------------|----|---|
| 1 | Oparcie głowy                 | 6  | Dźwignia regulacji oparcia głowy          |
| 2 | Dolne oparcie pleców          | 7  | Prowadnica pasa na ramiona                |
| 3 | Podłokietnik                  | 8  | Ośłona chroniąca przed uderzeniem bocznym |
| 4 | Podstawa                      | 9  | Złącze ISOFIX                             |
| 5 | Uchwyty na pojemnik z napojem | 10 | Prowadnice złączy mocowania ISOFIX        |

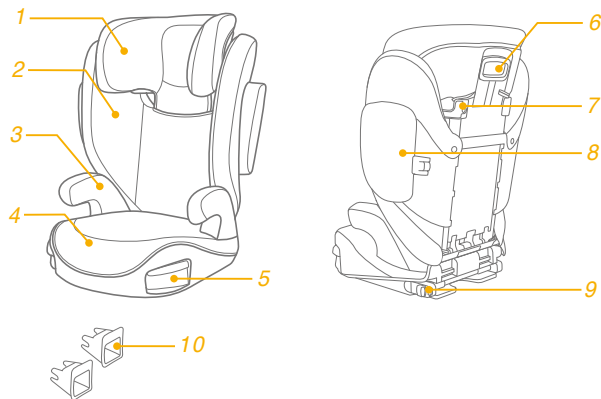

## OSTRZEŻENIE

- ! ŻADNA podstawka podwyższająca nie gwarantuje pełnej ochrony przed obrażeniami w wypadku. Jednakże, prawidłowe używanie tej podstawki podwyższającej dla dziecka, zmniejszy niebezpieczeństwo odniesienia poważnych obrażeń lub śmierci dziecka.
- ! Należy zawsze uważnie wykonywać instrukcje instalacji, co zapewni działanie podstawki podwyższającej z optymalnym poziomem bezpieczeństwa.
- ! Należy zwrócić uwagę aby elementy sztywne i elementy plastikowe podstawki podwyższającej były umiejscowione i zainstalowane tak, aby nie zostały uchwycone przez ruchome siedzenie lub drzwi pojazdu.
- ! Aby używać ten fotelik z podstawką podwyższającą zgodnie ze standardem ECE R129/03, dziecko musi spełniać następujące wymagania.  
Wzrost dziecka 100cm-150cm (wiek referencyjny: 3,5-12 lat). Nachylać można tylko do przodu (w kierunku jazdy pojazdu)
- ! Podwyższony fotelik samochodowy dla dziecka może nie pasować do wszystkich dopuszczonych pojazdów.
- ! Wszystkie pasy mocujące podstawkę podwyższającą do pojazdu, powinny być ciasno naprężone, a wszystkie pasy przytrzymujące dziecko powinny być dopasowane do ciała dziecka i nie powinny być skręcone.
- ! Fotelik z podstawką podwyższającą powinien zostać wymieniony, jeśli został narażony na silne przeciążenie w wypadku lub, gdy został upuszczony.

## OSTRZEŻENIE

- ! Ten fotelik z podstawką podwyższającą jest przeznaczony do używania wyłącznie w samochodzie.
- ! Nie wolno wykonywać żadnych modyfikacji lub czegokolwiek dodawać do fotelika z podstawką podwyższającą, bez zatwierdzenia urzędu udzielającego homologacji. NIE należy usuwać żadnych białych pianek EPP/EPS. Niezastosowanie się do tego polecenia, może spowodować poważne problemy dotyczące bezpieczeństwa.
- ! NIE należy używać fotelika, jeśli jego powierzchnie zostały zbyt silnie nagrzane promieniami słońca.
- ! Nigdy nie należy pozostawiać dziecka bez opieki w foteliku z podstawką podwyższającą lub w pojeździe, nawet na kilka minut.
- ! Wszelki bagaż lub inne przedmioty, które mogą spowodować obrażenia ciała w razie kolizji powinny być prawidłowo zabezpieczone.
- ! Nie należy używać tej podstawki podwyższającej bez miękkich wkładek.
- ! Miękkich wkładek nie należy zastępować innymi niż zalecane przez producenta, ponieważ stanowią one integralny element skuteczności działania podstawki podwyższającej.
- ! Zawsze należy zapiąć dziecko w podstawce podwyższającej, nawet na krótkich trasach, ponieważ wówczas zdarza się większość wypadków.
- ! NIE należy pozostawiać w pojeździe tej podstawki podwyższającej lub innych obiektów niezamocowanych pasami lub niezabezpieczonych. Fotelik z podstawką podwyższającą należy wyjąć z samochodu, jeśli nie jest często używany i umieścić go w suchym, zabezpieczonym przed słońcem miejscu.

## OSTRZEŻENIE

- ! Zaleca się, aby nie wykorzystywać używanego fotelika z podstawką podwyższającą o nieznanej historii. Może on mieć niewidoczne uszkodzenia konstrukcji lub defekty spowodowane nieprawidłowym użytkowaniem/ przechowywaniem.
- ! NIE należy używać żadnych innych punktów styku przenoszenia obciążenia, niż opisane w instrukcjach i oznaczone na podstawie podwyższającej.
- ! NIE należy instalować tej podstawki podwyższającej w następujących warunkach:
  1. Siedzenia pojazdu skierowane w bok lub do tyłu, w odniesieniu do kierunku ruchu pojazdu.
  2. Siedzenia pojazdu przesuwane podczas montażu.
- ! W sprawach dotyczących naprawy i wymiany części należy się skontaktować ze sprzedawcą.
- ! Aby uniknąć poparzeń, nigdy nie należy umieszczać gorących płynów w uchwytach na pojemnik z napojem podstawki podwyższającej.

## Sytuacja zagrożenia

W sytuacji zagrożenia lub po wypadku najważniejsze jest, aby udzielić dziecku pierwszej pomocy i jak najszybciej poddać je konsultacji lekarskiej.

## Informacje o produkcie

1. To jest system podwyższonego fotelika samochodowego z podstawką podwyższającą i-Size. Posiada on aprobatę zgodności z regulacją UN Nr 129, do używania w głównie w "pozycjach siedzenia i-Size", według wskazania producentów pojazdów w podręczniku użytkownika pojazdu.
2. W przypadku wątpliwości, należy się skontaktować z producentem podwyższonego fotelika samochodowego dla dzieci lub ze sprzedawcą.

|                       |   |
|-----------------------|---|
| <b>Produkt</b>        | Fotelik z podstawką podwyższającą                             |
| <b>Materiały</b>      | Tworzywa sztuczne, metale, tkaniny                            |
| <b>Nr patentu</b>     | W trakcie patentowania  |
| <b>Odpowiedni dla</b> | Dziecka o wroście 100cm-150cm (Wiek referencyjny 3,5-12 lat). |
| <b>Instalacja</b>     | Skierowany do przodu (w kierunku ruchu pojazdu)               |

## Montaż podstawki podwyższającej

Patrz rysunki 1 - 7

1. Ściśnij najpierw dźwignię regulacji podparcia głowy, a następnie przesunij w dół podparcie pleców pod pokrowcem z materiału, aby je połączyć ze sobą. 1
- ! SPRAWDŹ pociągając, czy te dwa elementy są razem dobrze połączone.
2. Aby zamocować dolne podparcie pleców do podstawy, zaczepek dolny wspornik pleców nad zawiasem listwy siedzenia nad podstawą. 2
3. Przekręć dolne podparcie pleców w górę, przytrzymując podstawkę podwyższającą siedzenia, aż do zatrzaśnięcia w pozycji pionowej. 3

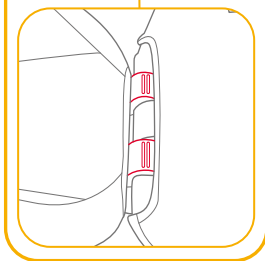
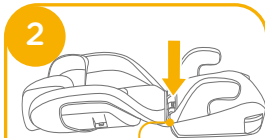
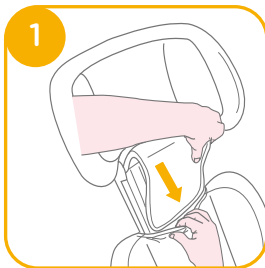

4. Dopasuj system ochrony przed uderzeniami bocznymi do gniazda plastikowych elementów montażowych dolnego wspornika pleców, a następnie wsuń aby zablokować. 4 5

- ! Wybierz, czy instalować system ochrony przed uderzeniami bocznymi, zgodnie z wielkością samochodu.
5. Zdejmij system ochrony przed uderzeniami bocznymi. Sprawdź 6 7

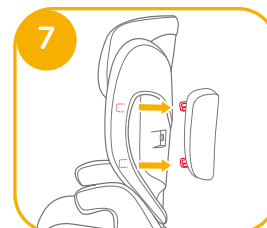
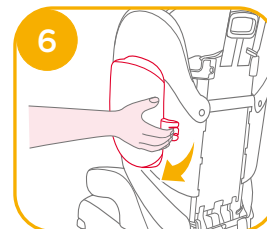
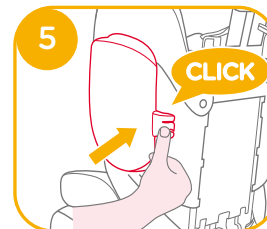
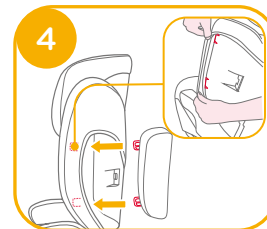

## Regulacja wysokości - dla oparcia głowy

patrz ilustracja 8

Ściśnij dźwignię regulacji oparcia głowy, pociągając jednocześnie w górę lub naciskając oparcie głowy, aż do zaskoczenia w jednej z 10 pozycji. 8

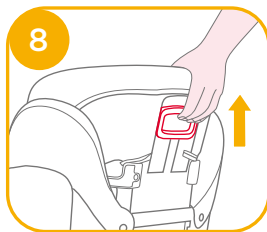

## Uwagi dotyczące montażu

Patrz rysunki 9 - 11

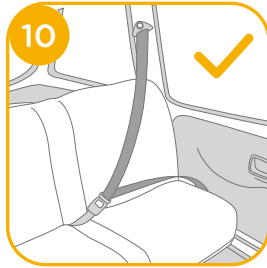
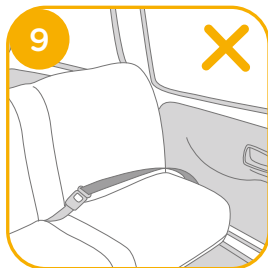

## Instalacja z użyciem systemu ISOFIX i pasa 3-punktowego lub z użyciem wyłącznie pasa 3-punktowego

Patrz rysunki 12 - 25

W pojeździe wyposażonym w ISOFIX, dolne punkty kotwiące pojazdu mogą być widoczne w zagłębieniu siedzenia pojazdu. Należy sprawdzić w podręczniku właściciela pojazdu dokładną lokalizację, identyfikację kotew i wymagania dotyczące używania.

1. Dopasuj prowadnice ISOFIX do punktów kotwienia ISOFIX. 12 Prowadnice ISOFIX mogą zabezpieczyć powierzchnie siedzenia pojazdu przed wytarciem. Mogą one także prowadzić złącza ISOFIX.
2. Naciśnij przycisk regulacji ISOFIX, aby wyciągnąć złącza ISOFIX. 13

Obróć złącza ISOFIX o 180 stopni, aż do ich skierowania w stronę prowadnic ISOFIX. 14

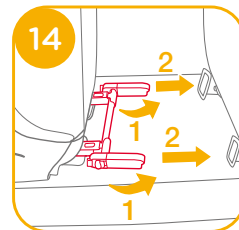
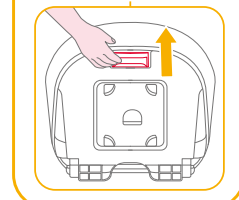
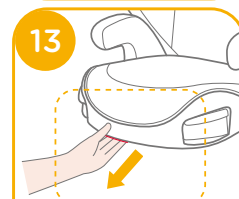
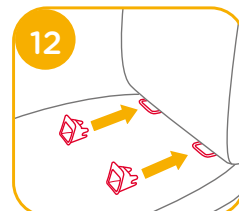

3. Dopasuj złącza ISOFIX do punktów kotwiących ISOFIX, a następnie zatrzaśnij obydwa złącza ISOFIX w punktach kotwiących ISOFIX. **15**

! Upewnij się, że oba złącza ISOFIX są właściwie założone w ich punktach kotwienia ISOFIX. Kolory wskaźników na obydwóch złączach ISOFIX powinny być całkowicie zielone. **15** -1

! Sprawdź, czy podstawa podwyższająca jest bezpiecznie zamontowana, pociągając za obydwa złącza ISOFIX.

4. Naciśnij przycisk regulacji ISOFIX, aby schować oparcie siedzenia do wymaganej pozycji. **16**

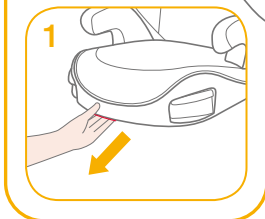
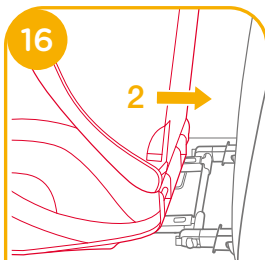
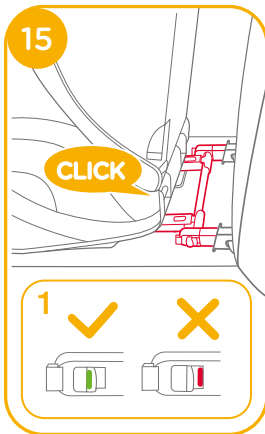

5. W celu zdjęcia podstawki podwyższającej:

a. Naciśnij najpierw drugi przycisk blokady **17** -1, a następnie przycisk **17** -2 na złączach ISOFIX, przed zdjęciem podstawki podwyższającej z siedzenia pojazdu.

b. Obróć złącza ISOFIX o 180 stopni, a następnie naciśnij przycisk regulacji ISOFIX w celu złożenia złączy ISOFIX. **18**

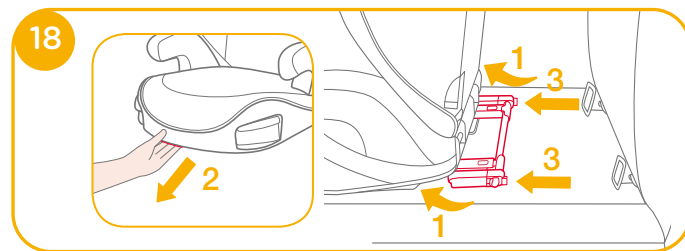
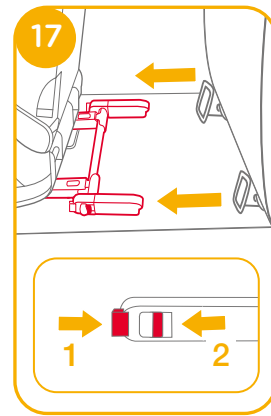

- ! Pociągnij pas bezpieczeństwa pojazdu i przelóż przez szczelinę pasa **21**, a następnie zatrzaśnij pas. **21** -3

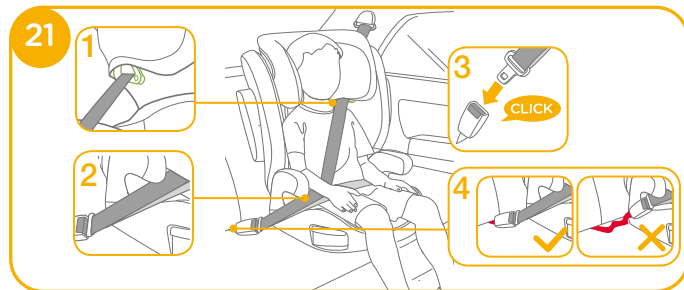

- ! Można również zainstalować poprzez użycie wyłącznie pasa 3 punktowego. **21** - 25
- ! Przelóż pas na ramiona przez prowadnicę pasa na ramiona, pokazaną na **21** -1
- ! NIE należy prowadzić pasa pojazdu nad podłokietnikami. Musi on przechodzić pod podłokietnikami. **21** -2
- ! Podstawki podwyższającej nie można używać, jeśli sprzączka pasa bezpieczeństwa pojazdu (żeński koniec sprzączki) jest za długa, aby bezpiecznie zatrzasnąć podstawkę podwyższającą. **21** -4
- ! Po umieszczeniu dziecka w tej podstawce podwyższającej, należy właściwie założyć pas bezpieczeństwa i upewnić się, że każdy pas biodrowy jest założony nisko, aby pewnie podtrzymywał biodro. **21**

- ! Aby zapewnić prawidłową wysokość oparcia głowy, dolna część oparcia głowy MUSI znajdować się równo z górną pozycją ramion dziecka, jak pokazano na **22**, a pas na ramiona musi być ustawiony w zielonej strefie, jak pokazano na **23**



- ! Umieść podstawkę podwyższającą, skierowaną do przodu na siedzeniu pojazdu, wyposażonego w pas biodrowy/ pas na ramiona.



- ! Upewnij się, część pasa naramiennego przechodzi prosto przez pas naramienny, jak pokazano na **24**



- ! Napnij pas bezpieczeństwa pojazdu pociągając pas naramienny, aż do usunięcia luzu pasa.
- ! Jeśli pas przechodzi przez szyję dziecka, głowę lub twarz, należy wyregulować wysokość oparcia głowy.

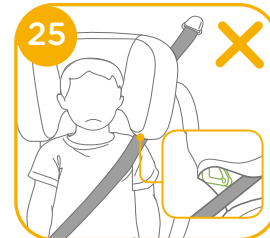

- ! Wszelkie pasy mocujące podstawkę podwyższającą do pojazdu, powinny być napięte i nie powinny być skręcone.



## Używanie uchwytów na pojemnik z napojem

patrz ilustracja 26

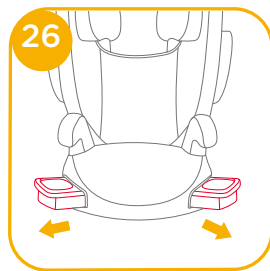

## Odtwarzanie miękkich elementów

patrz ilustracja 27

Rozepnij 4 pary guzików i 4 pary gumek z tyłu miękkich elementów, aby je zdjąć. 27

Aby ponownie dopasować wkładkę siedzenia, należy wykonać podane powyżej czynności w odwrotnej kolejności.

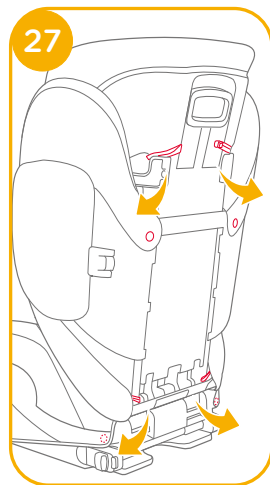

## Pielęgnacja i konserwacja

- ! Miękkie elementy i obicie wewnętrzne należy myć zimną wodą o temperaturze poniżej 30°C.
- ! Nie należy prasować miękkich elementów.
- ! Nie należy wybielać lub czyścić chemicznie miękkich elementów.
- ! Do mycia podstawki podwyższającej nie należy używać nierozcieńczonego neutralnego detergentu, benzyny lub innych rozpuszczalników organicznych. Mogą one spowodować uszkodzenie podstawki podwyższającej.
- ! Nie należy skręcać z wielką siłą miękkich elementów i obicia wewnętrznego w celu wysuszenia. Może to spowodować zagniecenie miękkich elementów i obicia wewnętrznego.
- ! Miękkie elementy i obicie wewnętrzne należy ręcznie wysuszyć w cieniu.
- ! Podstawkę podwyższającą należy wyjąć z siedzenia pojazdu, gdy długo nie będzie używana. Podstawkę podwyższającą należy umieścić w chłodnym, suchym miejscu, bez dostępu dziecka.





## Vítá vás značka Joie™

Blahopřejeme vám - stali jste se členy rodiny Joie! Jsme nadšeni, že můžeme doprovázet vaše dítětko na cestě. Při cestování s autosedačkou i-Trillo™ FX používáte vysoce kvalitní a plně certifikovaný vylepšený dětský zadržný systém. Pozorně si přečtěte tento návod. Jeho dodržováním zajistíte pohodlnou jízdu a maximální ochranu svého dítěte.

Aby bylo možné používat tuto autosedačku Joie v souladu s předpisem ECE R129/03, musí vaše dítě splňovat následující podmínky. Výška dítěte 100 - 150 cm (Odpovídá věku 3,5 - 12 let).

## Autosedačka

Před instalováním a použitím tohoto výrobku si přečtěte všechny pokyny v tomto návodu.

**! DŮLEŽITÉ: USCHOVEJTE PRO BUDOUCÍ POUŽITÍ. POZORNĚ ČTĚTE.**

Tento návod uschovejte do přihrádky na dolní straně podsedáku (viz obrázek vpravo) pro budoucí využití.

Informace o záruce najdete na našem webu [joiebaby.com](http://joiebaby.com)

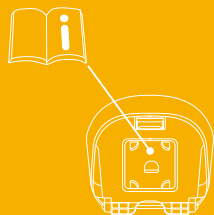

## Seznam dílů

Před sestavením se ujistěte, že nechybí žádné součásti. V případě, že některá součást chybí, kontaktujte prodejce. K sestavení nejsou zapotřebí žádné nástroje.

- |   |                  |    |                              |
|---|------------------|----|------------------------------|
| 1 | Podhlavník       | 6  | Páčka nastavení opěrky hlavy |
| 2 | Dolní opěra zad  | 7  | Otvor pro ramenní pás        |
| 3 | Opěrka ruky      | 8  | Ochrana proti bočnímu nárazu |
| 4 | Základna         | 9  | Konektor ISOFIX              |
| 5 | Držáky na nápoje | 10 | Vodítka upevnění ISOFIX      |

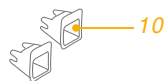
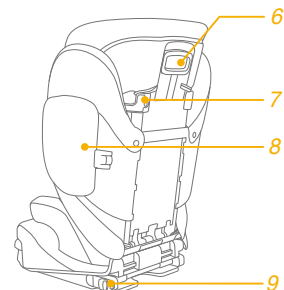
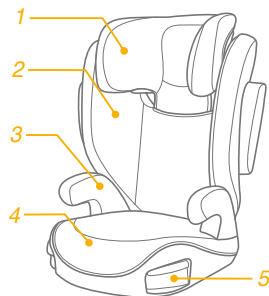

## VAROVÁNÍ

- ! ŽÁDNÁ autosedačka nezaručuje plnou ochranu před zraněním v případě nehody. Správným používáním této autosedačky se ale sníží riziko vážného zranění nebo smrti vašeho dítěte.
- ! Vždy pozorně dodržujte pokyny pro instalaci. Tím bude zaručena optimální bezpečnost při používání autosedačky.
- ! Dbejte na to, aby pevné předměty a plastové části autosedačky byly umístěny a instalovány tak, aby nemohly být zachyceny pohyblivým sedadlem nebo dveřmi vozidla.
- ! Aby bylo možné používat tuto autosedačku v souladu s předpisem ECE R129/03, musí vaše dítě splňovat následující podmínky.  
Výška dítěte 100 - 150 cm (odpovídá věku: 3,5 - 12 let). Pouze po směru jízdy (vozidla)
- ! Je možné, že tento vylepšený dětský zádržný systém nebude možné umístit do všech schválených vozů.
- ! Veškeré popruhy, které přidržují tuto autosedačku k vozidlu, musí být utažené. Všechny popruhy zajišťující dítě musí být nastaveny podle jeho těla. Popruhy nesmí být zkroucené.
- ! Pokud byla autosedačka vystavena velkému zatížení při nehodě nebo pokud došlo k jejímu pádu, je nezbytné ji vyměnit.

## VAROVÁNÍ

- ! Tato autosedačka je určena k použití pouze v automobilu.
- ! Bez schválení zkušebnou neprovádějte žádné úpravy ani rozšíření této autosedačky. NEODSTRAŇUJTE žádnou část bílého polystyrenu (EPP/EPS). V opačném případě může dojít k závažnému ohrožení bezpečnosti.
- ! NEPOUŽÍVEJTE autosedačku, pokud je její povrch rozehrátý od slunce.
- ! V žádném případě neponechávejte dítě v autosedačce ani ve voze bez dozoru, a to ani na několik minut.
- ! Veškerá zavazadla nebo jiné předměty, které v případě nehody mohou způsobit zranění, musí být řádně zajištěny.
- ! Tuto autosedačku nelze používat bez látkových potahů.
- ! Látkové potahy autosedačky smí být nahrazeny pouze podle doporučení výrobce, protože se nedílnou částí podílejí na účinnosti autosedačky.
- ! Dítě v této autosedačce vždy zajistěte, i na krátkých trasách; nejvíce nehod se přihodí právě při nich.
- ! NEPONECHÁVEJTE tuto autosedačku ani jiné předměty ve voze nepřipásané nebo nezajištěné. Pokud tuto autosedačku nebudete pravidelně používat, vyjměte ji z vozu a uložte na suchém místě chráněném před sluncem.

# VAROVÁNÍ

- ! Nedoporučujeme používat autosedačku z druhé ruky s neznámou historií. Může mít skryté strukturální poškození nebo závady způsobené nesprávným používáním/skladováním.
- ! **NEPOUŽÍVEJTE** žádné jiné zátěžové kontaktní body, než jsou popsány v těchto pokynech a označeny na autosedačce.
- ! **NEPOUŽÍVEJTE** tuto autosedačku v následujících případech:
  1. Sedadla vozu jsou orientována do stran nebo proti směru jízdy vozu.
  2. Pohyblivá sedadla vozu při instalaci.
- ! Informace ohledně údržby, opravy a náhradních dílů vám poskytne prodejce.
- ! Abyste zabránili popáleninám, v žádném případě neumísťujte horké tekutiny do držáků na nápoje autosedačky.

## Stav nouze

V případě ohrožení nebo úrazu je nejdůležitější poskytnout vašemu dítěti okamžitě ošetření a následnou lékařskou pomoc.

## Informace o produktu

1. Toto je vylepšená dětská autosedačka i-Size. Byl schválen v souladu s předpisem OSN č. 129 pro používání primárně na „místech k sezení i-Size“ dle pokynů výrobce vozidla v návodu k vozidlu.
2. Pokud si nebudete jisti, obraťte se na výrobce nebo prodejce této vylepšené dětské autosedačky.

|                   |   |
|-------------------|---|
| <b>Výrobek</b>    | Autosedačka   |
| <b>Materiály</b>  | Plasty, kovy, textil                                    |
| <b>Č. patentu</b> | Čeká na udělení patentu                                 |
| <b>Vhodné pro</b> | Výška dítěte 100 - 150 cm (odpovídá věku 3,5 - 12 let). |
| <b>Instalace</b>  | Po směru jízdy (vozidla)                                |

# Sestavení autosedačky

viz obrázky 1 - 7

1. Nejdříve stiskněte páčku nastavení výšky podhlavníku. Potom zasuňte dolní opěru zad pod textilní potah, aby se spojili dohromady. 1

! Zataženém za oba kusy SE PŘESVĚDČTE, že jsou bezpečně spojené.

2. Chcete-li připevnit dolní opěru zad k základně, zahákněte ji do osy závěsu sedačky na základně. 2

3. Otočte dolní opěru zad a zároveň přidržíte autosedačku, dokud nezacvakne ve vzpřímené poloze. 3

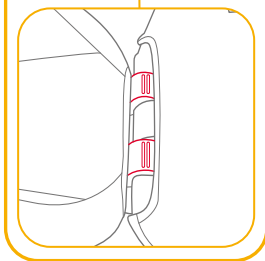
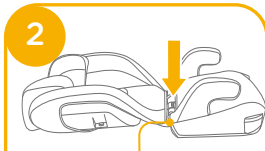
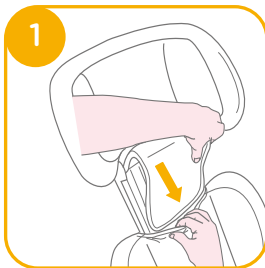

4. Zorientujte ochranu proti bočnímu nárazu s otvorem v plastovém držáku dolní opěry zad a zasuňte. 4 5

! Podle velikosti vozu se rozhodněte, zda chcete nainstalovat ochranu proti bočnímu nárazu.

5. Sejměte ochranu proti bočnímu nárazu. Viz obrázky 6 7

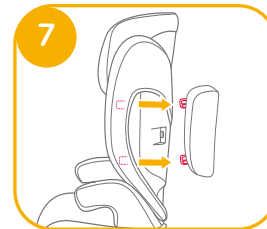
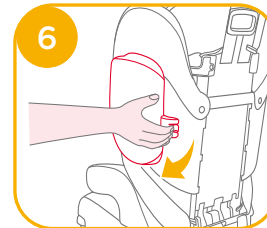
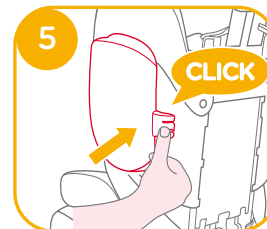
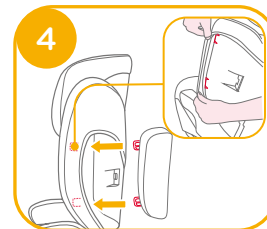

## Nastavení výšky – pro opěrku hlavy

viz obrázek 8

Stiskněte páčku pro nastavení výšky a zároveň ji zatlačte dolů, nebo vytáhněte nahoru, dokud nezapadne do jedné z 10 pozic.

8

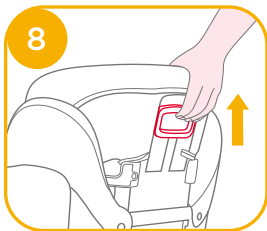

## Dbejte při instalaci

viz obrázky 9 - 11

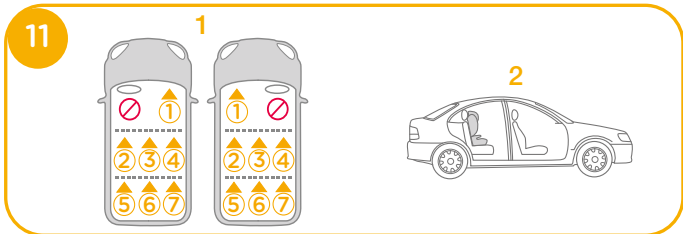
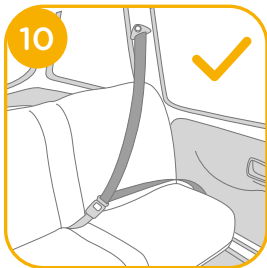
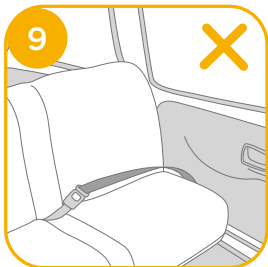

## Instalace s použitím systému ISOFIX a 3bodového pásu nebo pouze s použitím 3bodového pásu

viz obrázky 12 - 25

Pokud je vozidlo vybaveno systémem ISOFIX, mohou být dolní kotvicí body vozidla vidět na sedáku vozidla. V návodu na použití vašeho vozidla najdete přesné umístění, označení ukotvení a požadavky na používání.

1. Nasadíte vodička ISOFIX na kotvicí body ISOFIX. 12 Vodička ISOFIX chrání potah sedadel před potrháním. Rovněž mohou vést konektory ISOFIX.
2. Stiskněte tlačítko nastavení ISOFIX a vysuňte konektory ISOFIX. 13

Otočte konektory ISOFIX o 180 stupňů tak, aby byly zorientovány ve směru vodiček ISOFIX. 14

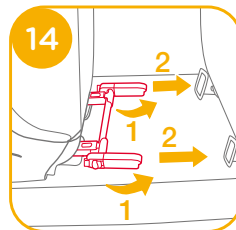
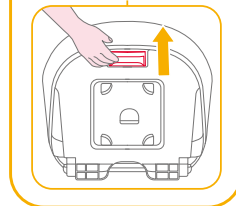
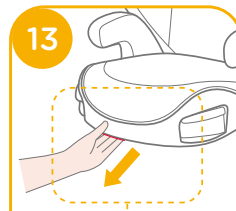
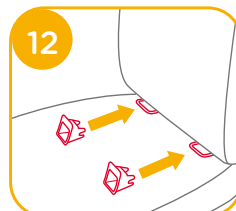

3. Zorientujte konektory ISOFIX s kotvicími body ISOFIX a potom zacvakněte oba konektory ISOFIX do kotvicích bodů ISOFIX. **15**

! Ujistěte se, že jsou oba konektory ISOFIX pevně uchyceny k příslušným kotvicím bodům ISOFIX. Při správném uchycení by měly být indikátory na obou konektorech ISOFIX zcela zelené. **15 -1**

! Zatažením za oba konektory ISOFIX zkontrolujte, zda je autosedačka řádně nainstalována.

4. Stiskněte stavěcí tlačítko ISOFIX a vysuňte opěrák autosedačky do požadované pozice. **16**

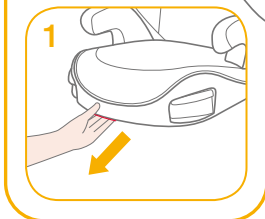
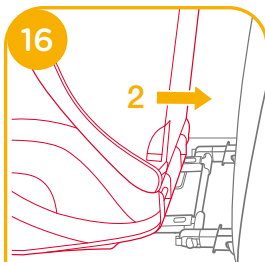
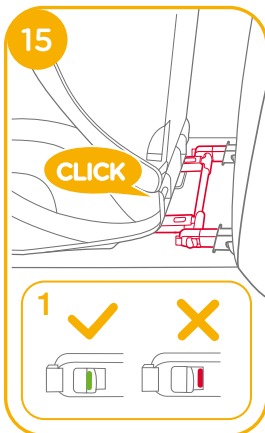

5. Pokyny pro vyjmutí autosedačky:

a. Nejdříve stisknete tlačítko sekundárního zámku **17 -1** a potom tlačítko **17 -2** na konektorech ISOFIX. Potom sejmete autosedačku ze sedadla vozu.

B. Otočte konektory ISOFIX o 180 stupňů a potom stiskněte tlačítko nastavení ISOFIX, aby se konektory ISOFIX sklopily. **18**

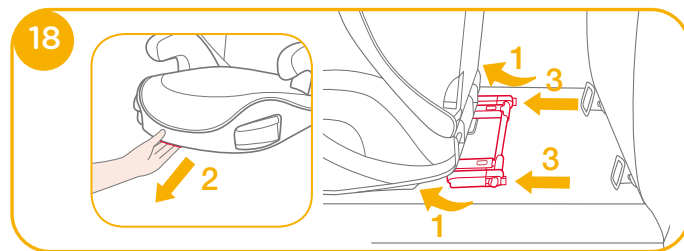
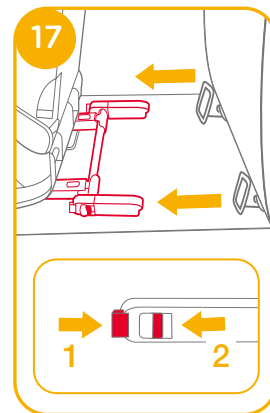

- ! Vytáhněte bezpečnostní pás vozu a vedte jej dráhou pásu <sup>21</sup> a potom jej zapněte. <sup>21</sup> -3

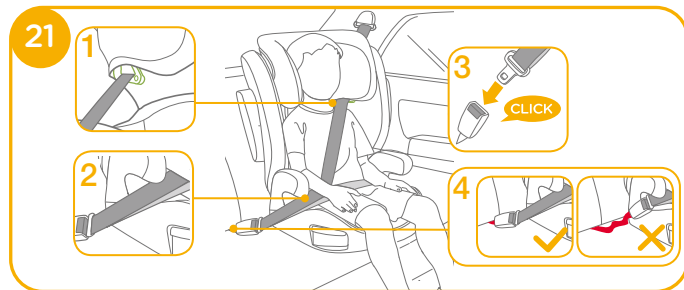

- ! Lze rovněž nainstalovat pouze s použitím 3bodového bezpečnostního pásu. <sup>21</sup> - 25
- ! Provlečte ramenní pás otvorem, viz obrázek <sup>21</sup> -1
- ! NEPOKLÁDEJTE bezpečnostní pás vozidla přes opěrky rukou. Musí být umístěn pod nimi. <sup>21</sup> -2
- ! Autosedačku nemůžete použít, pokud je přezka bezpečnostního pásu vozidla (zásuvková část svorky) příliš dlouhá, než aby do ní mohla být autosedačka ukotvena. <sup>21</sup> -4
- ! Po umístění dítěte do této autosedačky musí být správně použit bezpečnostní pás. Bederní popruh musí být veden dole a pánev musí být pevně zajištěna. <sup>21</sup>

- ! Aby byla zajištěna správná výška opěrky hlavy, MUSÍ být dolní část opěrky hlavy v rovině s horní stranou ramen dítěte podle obrázku <sup>22</sup> a ramenní pás musí být umístěn v zelené zóně podle obrázku <sup>23</sup>



- ! Umístěte autosedačku pevně na sedadlo vozu po směru jízdy, které je vybaveno bederním/ramenním pásem.



- ! Ramenní část bezpečnostního pásu vozu ramenní procházet přímo vodičím otvorem ramenního pásu jako na obrázku v <sup>24</sup>

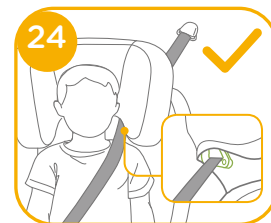

- ! Zatažením za ramenní popruh utáhněte bezpečnostní pás vozu tak, aby neměl žádnou vůli.

- ! Pokud pás leží dítěti přes krk, hlavu nebo obličej, upravte výšku opěrky hlavy.

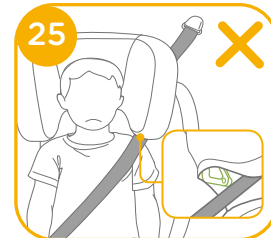

- ! Veškeré popruhy, které přidržují autosedačku k vozidlu, musí být utažené a nesmí být překroucené.



## Používání držáků na nápoje

viz obrázek 26

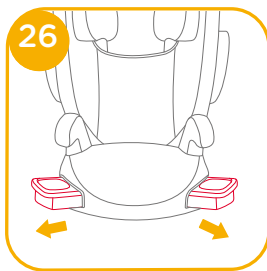

## Sejmutí látkových částí

viz obrázek 27

Rozepněte 4 páry knoflíků a 4 párů gumiček na zadní straně látkových částí a sejměte. 27  
Při nasazování polstru sedátka postupujte podle výše uvedených kroků v opačném pořadí.

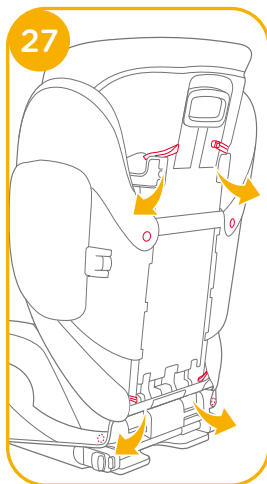

## Péče a údržba

- ! Látkové části a vnitřní polstrování perte ve studené vodě do 30°C.
- ! Látkové části nežehlete.
- ! Na látkové části nepoužívejte bělidlo ani je nečistěte za sucha.
- ! K čištění této autosedačky nepoužívejte neředěný neutrální detergent, benzín ani jiné organické rozpouštědlo. Mohlo by dojít k poškození autosedačky.
- ! Textilní potahy ani vnitřní polstrování neždímejte pro rychlejší schnutí. Mohlo by to na textilním potahu nebo na vnitřním polstrování zanechat záhyby.
- ! Textilní potah a vnitřní polstrování nechte vyschnout zavěšené ve stínu.
- ! Pokud autosedačku nebudete delší dobu používat, vyjměte ji z vozidla. Autosedačku skladujte na chladném a suchém místě mimo dosah dětí.



# SK Vitajte v rodine Joie™

Blahoželáme, že ste sa stali súčasťou rodiny Joie! Sme nadšení, že sme súčasťou vašej cesty s vašim dieťaťom. Pri cestovaní s autosedačkou i-Trillo™ FX používate vysokokvalitnú plne certifikovanú zosilnenú detskú autosedačku. Pozorne si prečítajte túto príručku a dodržiavajte všetky kroky na zabezpečenie pohodlnej jazdy a čo najlepšej ochrany svojho dieťaťa.

Na používanie tejto autosedačky Joie podľa normy ECE R129/03 musí dieťa spĺňať nasledujúce požiadavky.  
Výška dieťaťa 100 - 150 cm (približný vek 3,5 - 12 rokov).

## Autosedačka

Pred inštaláciou a používaním tohto výrobku si prečítajte všetky pokyny, ktoré sú v tejto príručke uvedené.

**! DÔLEŽITÉ: UCHOVAJTE PRE NESKORŠIE POUŽITIE.  
ČÍTAJTE POZORNE.**

Návod na použitie uchovávajte v úložnom priestore v spodnej časti sedacej podložky, ako je zobrazené na obrázku vpravo.

Informácie o záruke nájdete na našej webovej stránke [joiebaby.com](http://joiebaby.com)

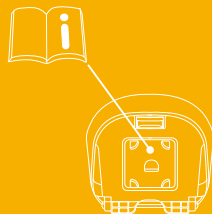

## Zoznam jednotlivých častí

Pred zostavením skontrolujte, či máte všetky časti. Ak chýba ktorákoľvek časť, obráťte sa na miestneho predajcu. Na zostavenie nie sú potrebné žiadne nástroje.

- |   |                             |    |                                   |
|---|-----------------------------|----|-----------------------------------|
| 1 | Opierka hlavy               | 7  | Páčka na nastavenie opierky hlavy |
| 2 | Opierka dolnej časti chrbta | 7  | Vodiaci prvok ramenného pásu      |
| 3 | Opierka na ruky             | 8  | Bočný nárazový štít               |
| 4 | Základňa                    | 9  | Prípojka ISOFIX                   |
| 5 | Držiaky na poháre           | 10 | Vodiace prvky príchytiek ISOFIX   |

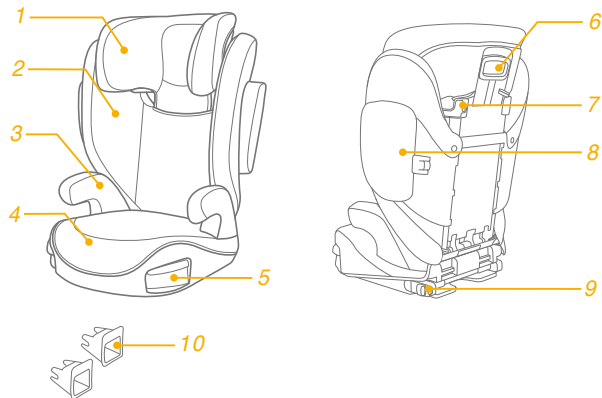

## VÝSTRAHA

- ! ŽIADNY podsedák nemôže zaručiť úplnú ochranu pred úrazom pri nehode. Správne používanie tejto autosedačky však znižuje riziko vážneho poranenia alebo smrti dieťaťa.
- ! Vždy dbajte na správne dodržiavanie pokynov na inštaláciu, zaistí sa tým, že účinok podsedáku bude na optimálnej úrovni bezpečnosti.
- ! Dbajte na to, aby boli pevné predmety a plastové časti podsedáku umiestnené a inštalované tak, aby nebolo možné ich zachytenie do pohyblivých sedadiel alebo dverí vozidla.
- ! Na používanie tohto podsedáku podľa normy ECE R129/03 musí dieťa spĺňať nasledujúce požiadavky. Výška dieťaťa 100 – 150 cm (referenčný vek: 3,5 - 12 rokov). Na použitie len pri smerovaní tvárou dopredu (v smere jazdy vozidla)
- ! Zosilnená detská autosedačka nemusí byť vhodná pre všetky schválené vozidlá.
- ! Všetky popruhy, ktoré držia autosedačku vo vozidle, musia byť dotiahnuté a všetky popruhy, ktoré držia dieťa, musia byť prispôsobené telu dieťaťa a popruhy nesmú byť skrútené.
- ! Podsedák sa musí vymeniť, ak bol vystavený vysokému zaťaženiu v prípade nehody alebo pádu.

## VÝSTRAHA

- ! Tento podsedák je určený len na používanie v aute.
- ! Nevykonávajte žiadne zmeny ani doplnenia podsedáku bez súhlasu orgánu pre typové schvaľovanie. NEODSTRANUJTE žiadnu z bielych pien EPP/EPS. V opačnom prípade to môže viesť k vážnym bezpečnostným problémom.
- ! NEPOUŽÍVAJTE sedačku, ak je jej povrch príliš horúci zo slnečného svetla.
- ! Nikdy nenechávajte dieťa na podsedáku alebo vo vozidle bez dozoru a to ani na pár minút.
- ! Akákoľvek batožina alebo iné predmety, ktoré by mohli spôsobiť zranenie v prípade kolízie, sa musia správnym spôsobom zaistiť.
- ! Podsedák sa nesmie používať bez mäkkých textílií.
- ! Mäkké textílie podsedáku sa nesmú nahrádzať inými než odporúčanými výrobcom, pretože mäkké textílie tvoria neoddeliteľnú súčasť charakteristických vlastností detskej autosedačky.
- ! Dieťa na podsedáku vždy zaist'ujte, aj keď idete len na krátku cestu, pretože práve pri nich sa vyskytuje najviac nehôd.
- ! NENECHÁVAJTE túto autosedačku ani iné predmety vo vozidle nepripútané alebo nezaistené. Ak sa podsedák pravidelne nepoužíva, vyberte ho z auta a uskladnite na suchom mieste chránenom pred slnkom.

## VÝSTRAHA

- ! Odporúča sa nepoužívať podsedák z druhej ruky, ktorého história nie je známa. Môže trpieť neviditeľnými štrukturálnymi poškodeniami alebo porušeniami v dôsledku nesprávneho používania/ skladovania.
- ! **NEPOUŽÍVAJTE** žiadne iné kontaktné záťažové body, ako sú uvedené v pokynoch a označené na podsedáku.
- ! **NEINŠTALUJTE** tento podsedák v nasledujúcich podmienkach:
  1. Sedadlá vozidla smerujúce bokom alebo dozadu vzhľadom na smer jazdy vozidla.
  2. Sedadlá vozidla pohybujúce sa počas inštalácie.
- ! Ohľadne otázok týkajúcich sa údržby, opravy a výmeny dielov sa obráťte na predajcu.
- ! Aby ste predišli popáleninám, nikdy nedávajte do držiakov na poháre na podsedáku horúce tekutiny.

## Núdzová situácia

V prípade núdzovej situácie alebo nehody je najdôležitejšie, aby bolo o vaše dieťa ihneď postarané v rámci prvej pomoci a lekárskeho ošetrovania.

## Informácie o výrobku

1. Toto je autosedačka Zosilneného detského zadržiavacieho systému i-Size. Je schválený podľa Predpisu OSN č. 129 na použitie predovšetkým na „miestach na sedenie vybavené i-Size“, ako sa uvádza výrobcami vozidla v návode na používanie vozidla.
2. V prípade pochybností sa obráťte na výrobcu Zosilneného detského zadržiavacieho systému alebo predajcu.

|            |  |
|------------|--|
| Výrobok    | Podsedák   |
| Materiály  | Plast, kov, textil   |
| Patent č.  | Patentová prihláška sa prerokúva                           |
| Vhodné pre | Výška dieťaťa 100 - 150 cm (približný vek 3,5 - 12 rokov). |
| Inštalácia | Smerovanie tvárou dopredu (v smere jazdy vozidla)          |

# Zostavenie autosedačky

pozrite si obrázky 1 - 7

1. Najprv stlačte páčku na nastavenie opierky hlavy a potom zasuňte opierku dolnej časti chrbta pod textilný poťah, aby ste ich spojili. ①

! SKONTROLUJTE, či sú oba kusy do seba pevne zacvaknuté tak, že ich potiahnete.

2. Ak chcete pripevniť opierku dolnej časti chrbta k základni, prichyťte háčik opierky dolnej časti chrbta k tyčkovému závesu sedačky na základni. ②

3. Otočte opierku dolnej časti chrbta dohora, pričom držte autosedačku, kým nezacvakne vo vzpriamenej polohe. ③

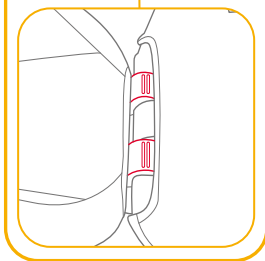
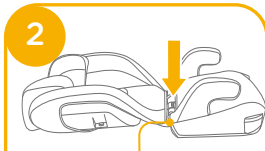
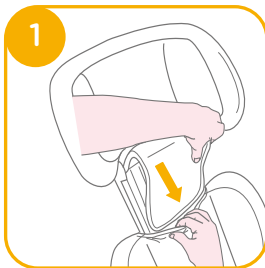

4. Zarovnajte chránič proti bočnému nárazu s otvorom v plastových držiakoch opierky dolnej časti chrbta a zaistite ho zasunutím. ④ ⑤

! Podľa veľkosti auta sa rozhodnite, či chcete inštalovať chránič proti bočnému nárazu.

5. Vyberte chránič proti bočnému nárazu. Pozrite si obrázky ⑥ ⑦

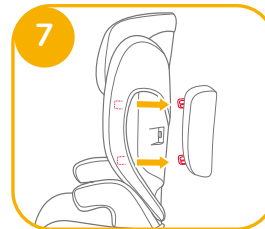
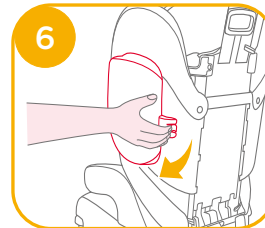
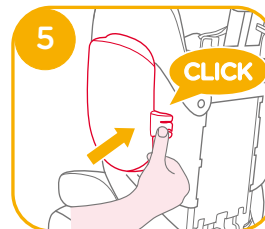
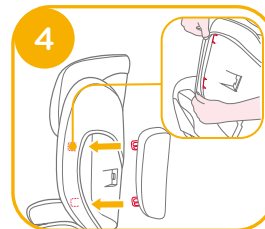

## Nastavenie výšky – pre opierku hlavy

pozrite si obrázok 8

Stisnite páčku na nastavenie opierky hlavy, pričom vyťahnite alebo zatlačte opierku hlavy, kým nezapadne do jednej z 10 polôh. 8

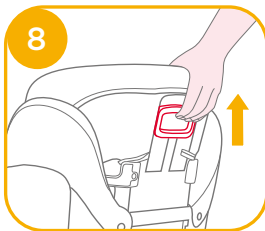

## Pokyny týkajúce sa inštalácie

pozrite si obrázky 9 - 11

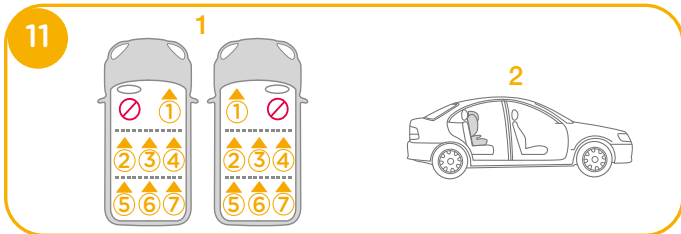
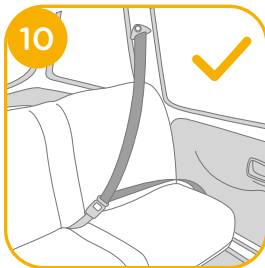
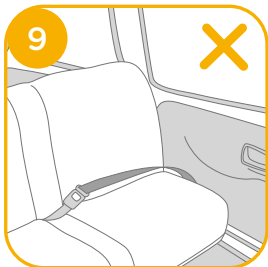

## Inštalácia používajúca systém ISOFIX a 3-bodový pás alebo len 3-bodový pás

pozrite si obrázky 12 - 25

Ak je vozidlo vybavené systémom ISOFIX, spodné kotevné body vo vozidle môžu byť viditeľné v zlome sedadla vozidla. Presné umiestnenia, identifikáciu kotevných bodov a požiadavky na používanie nájdete v návode na obsluhu svojho vozidla.

1. Nasadíte vodiace prvky ISOFIX do kotevných bodov ISOFIX. 12  
Vodiace prvky ISOFIX môžu ochrániť povrch sedadla vozidla pred roztrhnutím. Môžu tiež viesť prípojky ISOFIX.
2. Stlačením nastavovacieho tlačidla ISOFIX vyťahnite prípojky ISOFIX. 13

Prípojky ISOFIX otočte o 180 stupňov tak, aby smerovali k vodiacim prvkom ISOFIX. 14

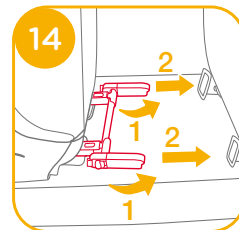
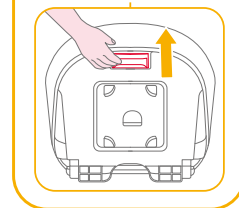
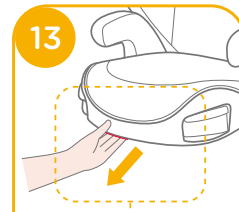
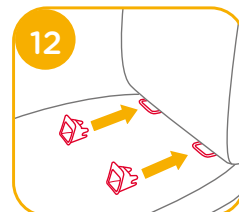

3. Zarovnajete prípojky ISOFIX s kotevnými bodmi ISOFIX a potom zacvaknite obe prípojky ISOFIX do kotevných bodov ISOFIX. 15

! Skontrolujte, či sú obe prípojky ISOFIX pevne pripojené k svojim kotevným bodom ISOFIX. Farba na indikátoroch oboch prípojok ISOFIX musí byť úplne zelená. 15 -1

! Skontrolujte, či je autosedačka bezpečne nainštalovaná potiahnutím za obe prípojky ISOFIX.

4. Stlačením nastavovacieho tlačidla ISOFIX zasuňte operadlo sedačky do požadovanej polohy. 16

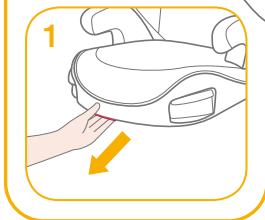
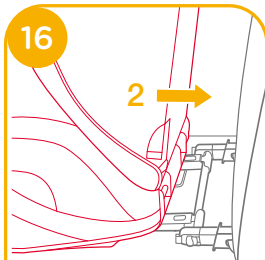
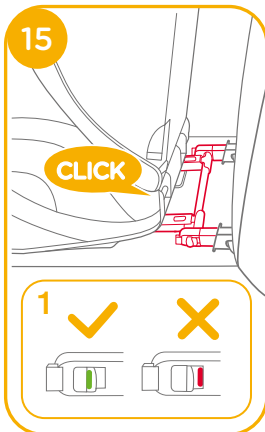

5. Vybratie autosedačky:

a. Pred vybratím autosedačky zo sedadla vozidla najprv stlačte tlačidlo sekundárneho zámku 17 -1 a potom tlačidlo 17 -2 na prípojkách ISOFIX.

b. Otočte prípojky ISOFIX o 180 stupňov, potom stlačte nastavovacie tlačidlo ISOFIX, aby ste zložili prípojky ISOFIX. 18

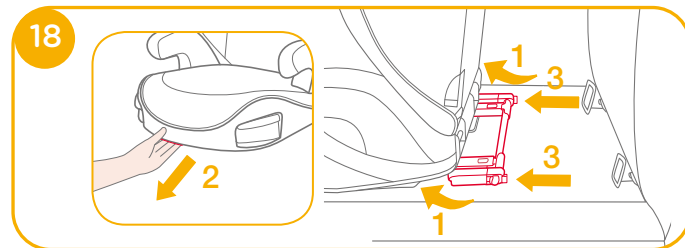
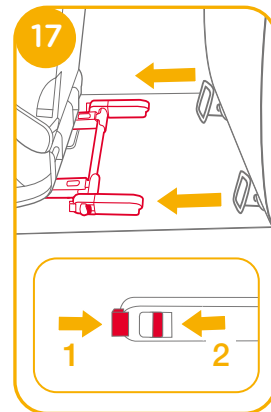

- ! Vytiahnite bezpečnostný pás vozidla a prevedte ho cez dráhu pásu 21, potom ho zapnite. 21 -3

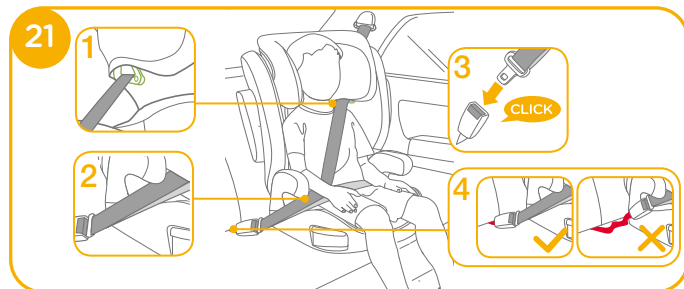

- ! Možné tiež nainštalovať len pomocou 3-bodového pásu. 21 - 25

- ! Prevedte ramenný pás cez vodiaci prvok ramenného pásu zobrazený na obrázku 21 -1

- ! NEUMIESTŇUJTE pás vozidla cez vrchnú stranu opierok na ruky. Musí prechádzať popod opierky na ruky. 21 -2

- ! Autosedačka sa nesmie používať, ak je spona bezpečnostného pásu vozidla (samičí koniec spony) príliš dlhá na pevné ukotvenie autosedačky. 21 -4

- ! Po uložení dieťaťa do tohto podsedáku sa musí bezpečnostný pás použiť správne, pričom sa musí zaistiť, aby akýkoľvek bedrový popruh prechádzal nízko v spodnej časti s pevne pripútanou panvou. 21

- ! Aby sa zaistila správna výška opierky hlavy, MUSÍ byť spodná časť opierky hlavy zarovno s vrcholom ramien dieťaťa, ako je to znázornené na 22, a ramenný pás musí byť umiestnený v zelenej zóne, ako je znázornené na 23

- ! Podsedák pevne pritlačte k operadlu sedadla vozidla smerujúceho tvárou dopredu, ktoré je vybavené bedrovým/ramenným pásom.

- ! Skontrolujte, či časť ramenného pásu vozidla prechádza priamo cez vodiaci prvok ramenného pásu, ako je znázornené na obrázku 24

- ! Dotiahnite pás vozidla potiahnutím ramenného popruhu, kým sa neodstráni všetka vôľa pásu.

- ! Ak pás leží cez detský krk, hlavu alebo tvár, znova upravte výšku opierky hlavy.

- ! Akékoľvek popruhy, ktoré pripevňujú podsedák k vozidlu, musia byť pevne a popruhy nesmú byť skrútené.

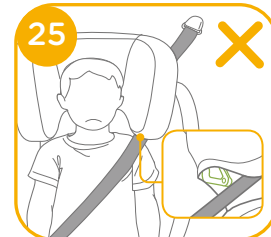



## Použitie držiakov na poháre

pozrite si obrázok 26

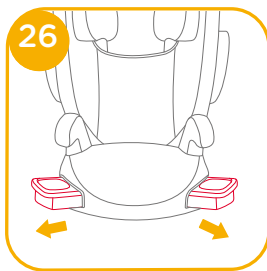

## Odpojenie mäkkých textílií

pozrite si obrázok 27

Rozopnite 4 páry gombíkov a 4 párov elastických pásov na zadnej strane mäkkých textílií, aby ste ich mohli vybrať. 27

Ak chcete znova nasadiť čalúnenie sedačky, jednoducho obráťte vyššie uvedené kroky.

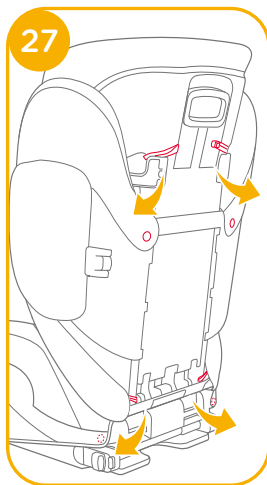

## Starostlivosť a údržba

- ! Mäkké textílie a vnútorné čalúnenie umývajte studenou vodou s teplotou pod 30°C.
- ! Nežehlite mäkké textílie.
- ! Mäkké textílie nebieľte ani chemicky nečistite.
- ! Na umývanie autosedačky nepoužívajte neriedený neutrálny čistiaci benzín ani iné organické rozpúšťadlá. Môže to spôsobiť poškodenie autosedačky.
- ! Neskrúcajte mäkké textílie ani vnútorné čalúnenie veľkou silou, aby ste ich vysušili. Mohlo by to na mäkkých textíliách a čalúnení zanechať zvrásnenie.
- ! Mäkké textílie a vnútorné čalúnenie zaveste do tieňa, aby sa vysušili.
- ! Ak sa táto autosedačka dlhšie nepoužíva, vyberte ju zo sedadla vozidla. Zosilnenú autosedačku dajte na chladné a suché miesto a niekde, kde sa k nej vaše dieťa nedostane.



# SL Dobrodošli pri znamki Joie™

Čestitamo vam, da ste postali član družine Joie! Veseli nas, da bomo del vašega življenja z malčkom. Medtem ko potujete z jahačem z visokim naslonom i-Trillo™ serije FX, uporabljate visokokakovosten in popolnoma certificiran izboljšan sistem za zadrževanje otrok. Natančno preberite ta navodila in upoštevajte vse korake, da boste zagotovili udobno vožnjo in najboljšo zaščito za svojega otroka.

Za uporabo tega jahača Joie v skladu s predpisom ECE R129/03 mora otrok izpolnjevati naslednje zahteve.  
Otrokova višina: 100 cm–150 cm (referenčna starost od 3,5 do 12 let)

## Jahač

Pred namestitvijo in uporabo izdelka preberite vsa navodila v tem priročniku.

**! POMEMBNO: SHRANITE ZA POZNEJŠO UPORABO.  
NATANČNO PREBERITE.**

Navodila za uporabo shranite v prostoru za shranjevanje na dnu jahača, kot je prikazano na desni sliki.

Informacije o garanciji najdete na spletni strani [joiebaby.com](http://joiebaby.com)

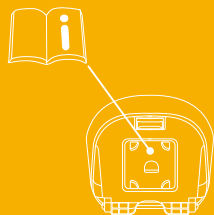

## Seznam delov

Prepričajte se, da imate pred sestavljanjem izdelka na voljo vse dele. Če kateri od delov manjka, se obrnite na lokalnega prodajalca. Za sestavljanje izdelka ne potrebujete nobenega orodja.

- |   |                     |    |                                     |
|---|---------------------|----|-------------------------------------|
| 1 | Opora za glavo      | 6  | Ročica za nastavitev opore za glavo |
| 2 | Opora za križ       | 7  | Vodilo za ramenski pas              |
| 3 | Naslon za roke      | 8  | Zaščita pred stranskimi udarci      |
| 4 | Podnožje            | 9  | Priključek ISOFIX                   |
| 5 | Držali za plastenke | 10 | Vodila za priključke ISOFIX         |

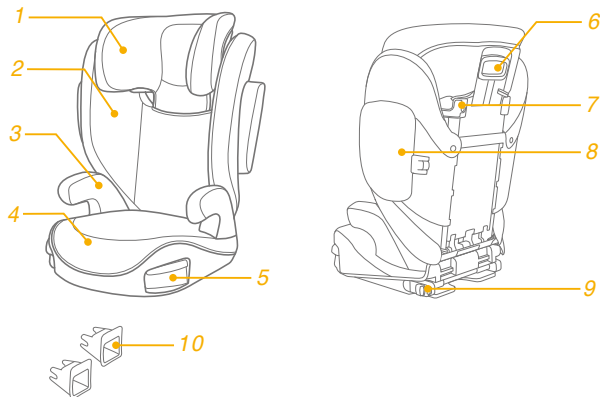

## OPOZORILO

- ! NOBEN jahač ne more zagotavljati popolne zaščite pred poškodbami v primeru nezgode. Toda ustrezna uporaba tega jahača bo zmanjšala tveganje za resne telesne poškodbe ali smrt otroka.
- ! Navodila za namestitev vedno dosledno upoštevajte, saj boste s tem zagotovili optimalno stopnjo varnosti pri uporabi jahača.
- ! Upoštevajte, da morajo biti togi elementi in plastični deli jahača nameščeni tako, da ne obstaja možnost, da se ujamejo zaradi premičnega sedeža ali vrat avtomobila.
- ! Za uporabo tega jahača v skladu s predpisom ECE R129/03 mora otrok izpolnjevati naslednje zahteve.  
Višina otroka 100–150 cm (referenčna starost: 3,5–12 let) Izdelek naj bo vedno usmerjen naprej (v smeri vožnje vozila).
- ! Ojačani sistem za zadrževanje otrok morda ne bo ustrezal vsem odobrenim vozilom.
- ! Vsi pasovi, s katerimi je jahač pritrjen na sedež vozila, morajo biti napeti, pasovi, s katerimi je pripet otrok, pa morajo biti prilagojeni otrokovemu telesu, prav tako pa ne smejo biti zviti.
- ! Tega jahača zamenjajte, če je bil izpostavljen hudim obremenitvam v prometni nesreči oziroma je padel.

## OPOZORILO

- ! Ta jahač je namenjen samo za uporabo v avtomobilu.
- ! Jahača ne spreminjajte in mu ničesar ne dodajajte, ne da bi to odobril homologacijski organ. NE odstranjujte belih pen EPP/EPS. V nasprotnem primeru lahko povzročite resne varnostne težave.
- ! Sedeža NE uporabljajte, če ga je sončna svetloba površine preveč segrela.
- ! Otroka v jahaču nikoli, niti za nekaj minut, ne pustite brez nadzora.
- ! Prtljago ali druge predmete, ki bi v primeru trčenja lahko povzročili telesne poškodbe, morate ustrezno zavarovati.
- ! Jahača ne uporabljajte brez mehkih delov.
- ! Uporabljajte samo mehke dele, ki jih je priporočil proizvajalec, saj so sestavni del zmogljivosti jahača.
- ! Otroka v jahaču vedno privežite z varnostnim pasom, tudi če gre za kratko vožnjo, saj so prav na teh nezgodah najbolj pogoste.
- ! Tega jahača ali drugih predmetov NE pustite v vozilu nepripetih ali drugače zavarovanih. Če jahača ne uporabljate redno, ga odstranite iz avtomobila in shranite na suho mesto, zaščiteno pred sončno svetlobo.

## OPOZORILO

- ! Priporočamo, da ne uporabljate rabljenega jahača, čigar zgodovine ne poznate. Sedež ima lahko nevidne strukturne poškodbe ali okvare, ki so posledica nepravilne uporabe/shranjevanja.
- ! VEDNO uporabljajte le nosilne kontaktne točke, opisane v navodilih in označene na jahaču.
- ! Tega jahača NE uporabljajte pod naslednjimi pogoji:
  1. Na sedežih vozil, usmerjenih na stran ali nazaj glede na smer vožnje vozila.
  2. Na sedežih vozil, ki se med nameščanjem izdelka premikajo.
- ! Glede vzdrževanja, popravila in zamenjave delov se posvetujte s trgovcem.
- ! Da preprečite opekline, v držala za skodelice na jahaču nikoli ne dajajte vročih tekočin.

## V nujnem primeru

V nujnem primeru ali v primeru nesreče je pomembno, da otroku takoj nudite prvo pomoč in obiščete zdravnika.

## Informacije o izdelku

1. To je izboljšani sistem za zadrževanje otrok i-Size za jahače. Odobren je v skladu s predpisom ZN št. 129 za primarno uporabo na »sedežih i-Size«, kot to označijo proizvajalci vozila v uporabniškem priročniku vozila.
2. Če ste v dvomih, se obrnite na proizvajalca ali prodajalca ojačanega sistema za zadrževanje otrok.

|                    |  |
|--------------------|--|
| <b>Izdelek</b>     | Jahač  |
| <b>Materiali</b>   | Plastika, kovina, tkanina  |
| <b>Št. patenta</b> | V postopku pridobitve patenta  |
| <b>Primerno za</b> | Otroci, visoki od 100 cm do 150 cm (referenčna starost: 3,5–12 let). |
| <b>Namestitev</b>  | Usmerjenost naprej (v smeri vožnje vozila)                           |

# Namestitev jahača

Glejte slike 1 - 7

1. Najprej stisnite ročico za nastavitve opore za glavo in nato oporo za glavo potisnite v oporo za križ pod tkanino, da ju priključite skupaj. 1
- ! PREVERITE in se prepričajte, da sta se oba dela trdno zaskočila, tako da ju povlečete.
2. Če želite oporo za križ pritrčiti na podnožje, oporo za križ priključite prek tečaja sedežne letve na podnožje. 2
3. Medtem ko držite jahača, oporo za križ zavrtite navzgor, dokler se ne zaskoči v pokončen položaj. 3

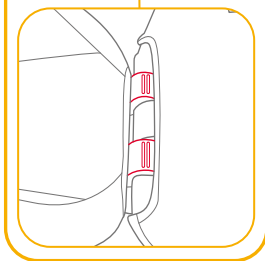
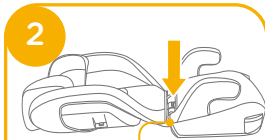
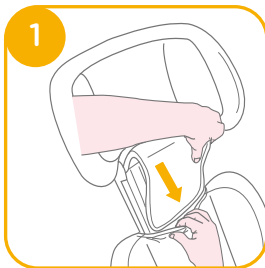

4. Zaščito pred stranskimi udarci poravnajte z režo plastičnih nosilcev opore za križ in nato vstavite v zaklep. 4 5

! Za namestitev zaščite pred stranskimi udarci se odločite glede na velikost vozila.

5. Odstranite zaščito pred stranskimi udarci. Glejte slike 6 in 7.

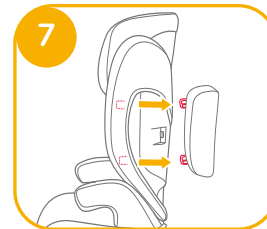
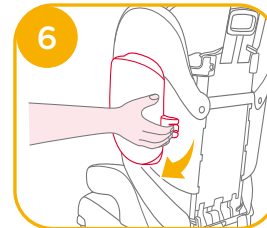
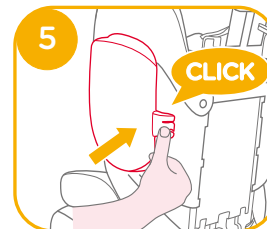
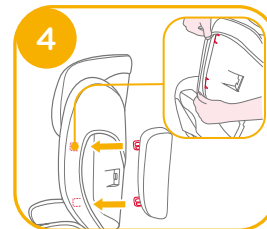

## Nastavitev višine – za oporo za glavo

Glejte sliko 8

Stisnite ročico za nastavitev opore za glavo, obenem pa dvignite oporo za glavo ali potisnite navzdol, dokler se ne zaskoči v enem izmed 10 položajev. 8

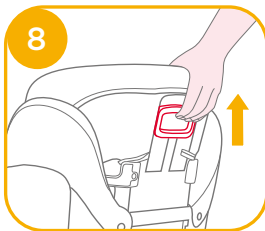

## Opozorila glede namestitve

Glejte slike 9 - 11

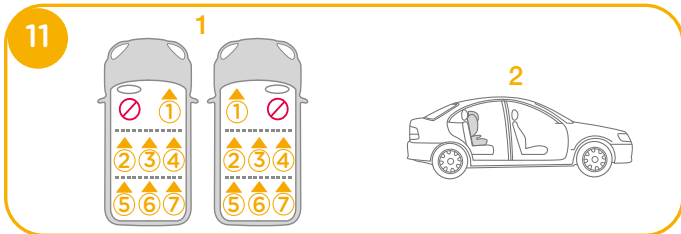
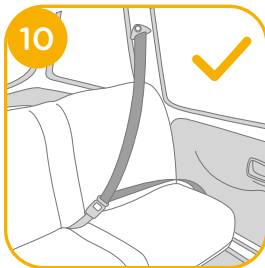
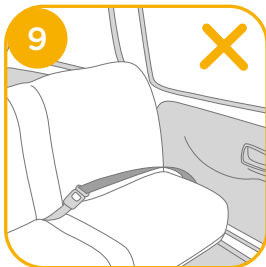

## Namestitev z uporabo sistema ISOFIX in 3-točkovnega varnostnega pasu ali uporaba samo 3-točkovnega varnostnega pasu

Glejte slike 12 - 25

Če je vozilo opremljeno s sistemom ISOFIX, so spodnje pritrdilne točke vozila vidne, če sedež zložite. Za točno lokacijo, prepoznavanje pritrdišč in zahtev za uporabo glejte navodila za uporabo vozila.

1. Vodili ISOFIX pritrdite na pritrdilni točki ISOFIX. 12 Vodili ISOFIX lahko zaščitita površino sedeža vozila pred raztrganjem. Nanju lahko nastavite tudi priključka ISOFIX.
2. Pritisnite gumb za nastavitev ISOFIX, da izvlečete priključka ISOFIX. 13

Priključka ISOFIX obrnite za 180 stopinj, da sta usmerjena proti vodilom ISOFIX. 14

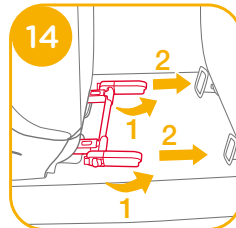
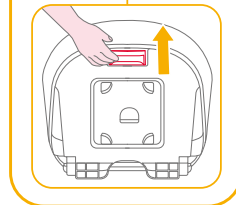
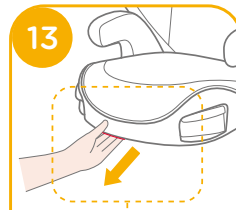
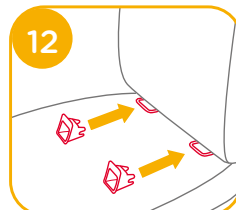

3. Priključka ISOFIX poravnajte s pritrdilnima točkama ISOFIX in nato oba priključka ISOFIX pritrpite v pritrdilni točki ISOFIX.

15

! Zagotovite, da sta oba priključka ISOFIX dobro pritrjena v pritrdilni točki ISOFIX. Barvi indikatorjev na obeh priključkih ISOFIX morata biti popolnoma zeleni.

15 -1

! Preverite in se prepričajte, da je jahač varno pritrjen, tako da povlečete oba priključka ISOFIX.

4. Pritisnite gumb za nastavitev ISOFIX, tako da sedež povlečete nazaj v zeleni položaj. 16

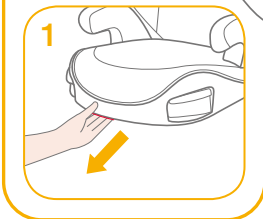
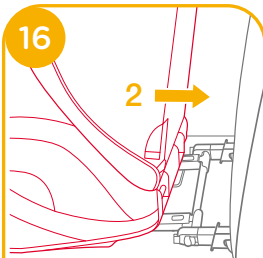
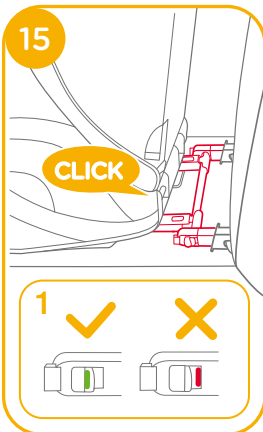

5. Odstranjevanje jahača:

a. Najprej pritisnite gumb za sekundarno zaklepanje 17 -1 in nato gumb 17 -2 na priključkih ISOFIX, šele nato odstranite jahača s sedeža v avtomobilu.

b. Priključka ISOFIX zavrtite za 180 stopinj in nato pritisnite gumb za nastavitev ISOFIX, da zložite priključka ISOFIX.

18

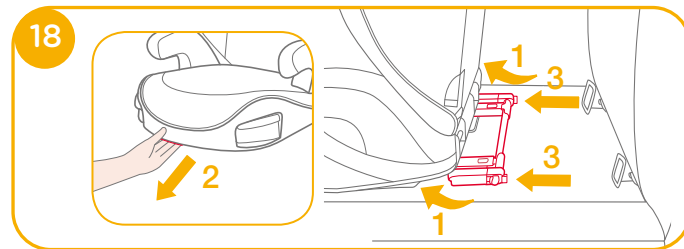
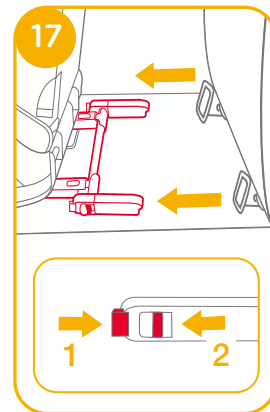

- ! Varnostni pas vozila povlecite in ga speljite skozi vodilo za pas **21**, nato ga zapnite. **21** -3

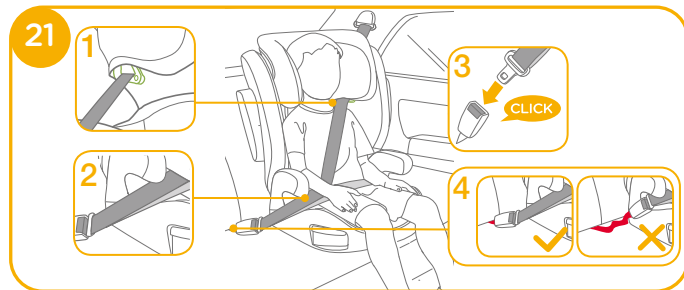

- ! Izdelek je mogoče namestiti tudi samo s 3-točkovnim pasom **21** - **25**

- ! Ramenski varnostni pas speljite skozi vodilo za varnostni pas, kot je prikazano na sliki **21** -1

- ! Varnostnega pasu vozila NE namestite prek naslonov za roki. Potekati mora pod naslonoma za roki. **21** -2

- ! Jahača ni mogoče uporabiti, če je sponka varnostnega pasu vozila (ženski del sponke) predolga za varno pritrditev jahača. **21** -4

- ! Ko otroka namestite v tega jahača, morate pravilno namestiti varnostni pas in zagotoviti, da namestite medenični pas čim nižje, da je medenica pravilno podprta. **21**

- ! Da zagotovite pravilno višino opore za glavo, MORA biti spodnji del naslona za glavo poravnana z zgornjim delom otrokovih ramen, kot je prikazano na sliki **22**, ramenski varnostni pas pa mora biti nameščen v zelenem območju, kot je prikazano na sliki **23**

- ! Jahača namestite trdno ob naslon naprej usmerjenega sedeža v vozilu, ki je opremljen z medeničnim/ramenskim varnostnim pasom.

- ! Poskrbite, da je ramenski del varnostnega pasu speljan naravnost skozi vodilo za ramenski varnostni pas, kot je prikazano na sliki **24**

- ! Varnostni pas vozila zategnite, tako da povlečete ramenski varnostni pas.

- ! Če varnostni pas poteka prek otrokovega vratu, glave ali obraza, ponovno nastavite višino opore za glavo.

- ! Vsi trakovi, s katerimi je jahač pritrjen v vozilo, morajo biti napeti in ne smejo biti zviti.

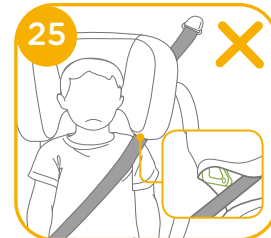



## Uporaba držal za skodelice

Glejte sliko 26

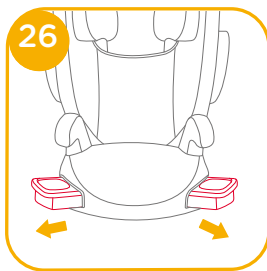

## Odstranjevanje mehkih delov

Glejte sliko 27

Odprite 4 para gumbov in 4 parov elastik na hrbtni strani mehkih delov, da jih odstranite. 27

Za ponovno namestitvev sedežne blazine enostavno ponovite zgornje korake v obratnem vrstnem redu.

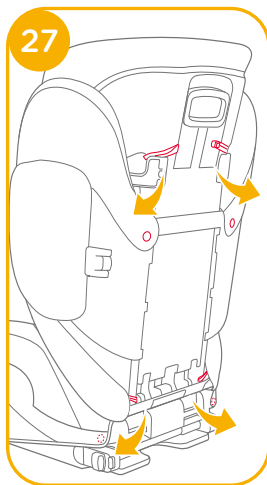

## Nega in vzdrževanje

- ! Mehke dele in notranje podloge operite s hladno vodo do 30 °C.
- ! Mehkih delov ne likajte.
- ! Mehkih delov ne belite in jih ne čistite s kemičnim čiščenjem.
- ! Za čiščenje ne uporabljajte nerazredčenih nevtralnih čistilnih sredstev, bencina ali drugih organskih topil. S tem lahko jahača poškodujete.
- ! Mehkih delov in notranjih podlog ne ožemajte z veliko silo z namenom, da bi se posušili. Lahko bi ostali zmečkani.
- ! Mehke dele in notranje podloge obesite v senco, da se posušijo.
- ! Če jahača dlje časa ne boste uporabljali, ga odstranite s sedeža v svtomobilu. Jahača shranite v hladnem in suhem prostoru, kamor otrok nima dostopa.



# RU Вас приветствует компания Joie™!

Поздравляем — вы стали частью семьи Joie! Мы рады отправиться в путь вместе с вами и вашим малышом. Путешествуя с бустером с высокой спинкой серии i-Trillo™ FX, вы используете высококачественное, сертифицированное по стандарту безопасности удерживающее устройство. Внимательно прочтите настоящее руководство и выполняйте все рекомендации, чтобы обеспечить удобство в поездке и максимальную защиту ребенка.

Для использования бустера Joie в соответствии с Правилами ЕСЕ R129/03 ребенок должен соответствовать следующим требованиям. Рост ребенка 100–150 см (примерный возраст: 3,5 - 12 лет).

## Детское удерживающее устройство-бустер

Перед установкой и использованием данного изделия прочтите все инструкции в настоящем руководстве.

**! ВАЖНО: СОХРАНИТЕ ДЛЯ ИСПОЛЬЗОВАНИЯ В БУДУЩЕМ. ПРОЧИТАЙТЕ ВНИМАТЕЛЬНО!**

Храните руководство по эксплуатации в отсеке для хранения, который находится в нижней части бустера, как показано на рисунке справа.

Сведения о гарантии опубликованы на веб-сайте [joiebaby.com](http://joiebaby.com)

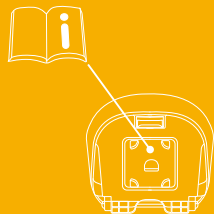

## Спецификация деталей

Перед сборкой данного изделия проверьте наличие всех деталей. В случае отсутствия любых деталей обратитесь в магазин, где было приобретено данное изделие. Для сборки не требуются инструменты.

- |                          |   |
|--------------------------|---|
| 1 Подголовник            | 6 Рычаг для регулировки подголовника    |
| 2 Нижняя опора для спины | 7 Направляющая для плечевой части ремня |
| 3 Подлокотник            | 8 Боковой защитный экран                |
| 4 Основание              | 9 Крепление ISOFIX                      |
| 5 Подстаканники          | 10 Направляющие фиксаторов ISOFIX       |

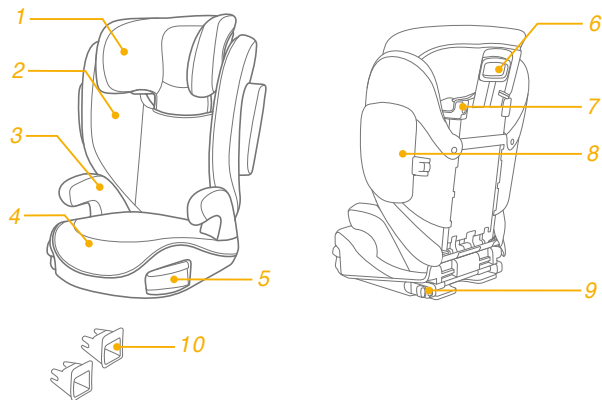

## ПРЕДУПРЕЖДЕНИЯ

- ! Ни один бустер НЕ гарантирует полную защиту от травм в случае аварии. Однако правильное использование данного бустера уменьшает опасность причинения ребенку тяжелых травм или смерти.
- ! Неукоснительное соблюдение инструкций по установке обеспечивает оптимальную работу бустера для максимальной защиты ребенка.
- ! При установке жесткие элементы конструкции и пластмассовые детали бустера должны располагаться так, чтобы исключить риск их зажатия подвижным сиденьем или дверью автомобиля.
- ! Для использования сиденья-бустера в соответствии с Правилами ECE R129/03 ребенок должен соответствовать следующим требованиям.  
Рост ребенка 100-150 см (примерный возраст: 3,5-12 лет). Только в положении лицом по направлению движения автомобиля
- ! Улучшенное детское автокресло подходит для установки не во всех разрешенных автомобилях.
- ! Все ремни, удерживающие бустер в автомобиле, должны быть плотно натянуты. Любые ремни, удерживающие ребенка, должны быть отрегулированы по размеру тела ребенка. Ремни не должны быть перекручены.
- ! Сиденье-бустер подлежит замене, если он подвергался сильной нагрузке (например, в результате ДТП или падения).

## ПРЕДУПРЕЖДЕНИЯ

- ! Данное сиденье-бустер предназначено только для использования в автомобиле.
- ! Запрещается вносить в сиденье-бустер изменения или дополнения без разрешения сертифицирующего органа. КАТЕГОРИЧЕСКИ ЗАПРЕЩЕНО извлекать белый наполнитель из пенополистирола (EPP/EPS). В противном случае может возникнуть серьезная угроза безопасности.
- ! ЗАПРЕЩАЕТСЯ использовать сиденье, если его поверхность сильно нагрелась от солнца.
- ! Ни в коем случае не оставляйте ребенка без присмотра в сиденье-бустере или автомобиле даже на несколько минут.
- ! Любой багаж и другие предметы должны быть надежно закреплены, так как они могут причинить травмы при аварии.
- ! Бустер не следует использовать без тканевых деталей.
- ! Заменять тканевую обивку бустера допускается только обивкой, рекомендованной производителем, т.к. тканевая обивка является неотъемлемой частью конструкции данного детского удерживающего устройства.
- ! Всегда закрепляйте ребенка в бустере даже в коротких поездках, так как именно во время них происходит большинство аварий.
- ! ЗАПРЕЩАЕТСЯ оставлять бустер и другие предметы непристегнутыми или незакрепленными в автомобиле. Если сиденье-бустер не используется регулярно, извлекайте его из автомобиля и храните в сухом, защищенном от солнца месте.

## ПРЕДУПРЕЖДЕНИЯ

- ! Рекомендуется не использовать бывшее в употреблении сиденье-бустер, история которого вам неизвестна. Из-за неправильной эксплуатации или хранения в нем могут появиться невидимые структурные повреждения или дефекты.
- ! ЗАПРЕЩАЕТСЯ использовать опорные точки, кроме тех, которые указаны в инструкциях и обозначены на детском удерживающем устройстве-бустере.
- ! ЗАПРЕЩАЕТСЯ устанавливать данный бустер в следующих случаях:
  1. На автомобильные сидения, установленные лицом против направления движения или в сторону от направления движения автомобиля.
  2. На автомобильные сидения, подвижные во время установки.
- ! По вопросам, связанным с обслуживанием, ремонтом и заменой деталей, обращайтесь к продавцу.
- ! Во избежание ожогов не помещайте горячие жидкости в подстаканники бустера.

## Чрезвычайные ситуации

В случае чрезвычайного происшествия или аварийной ситуации следует незамедлительно оказать ребенку первую помощь и обратиться к врачу.

## Информация об изделии

1. Это улучшенное детское удерживающее устройство типа i-Size с сиденьем-бустером. Оно утверждено Правилom ООН № 129 для установки, в основном, в «положениях автомобильных сидений i-Size», согласно информации производителей автомобилей, которая содержится в руководстве к автомобилям.
2. В случае появления сомнений обращайтесь к производителю или продавцу улучшенного детского удерживающего устройства.

|                          |  |
|--------------------------|--|
| <b>Изделие</b>           | Сиденье-бустер   |
| <b>Материалы</b>         | Пластик, металл, ткань                                     |
| <b>Номер патента</b>     | Патенты оформляются  |
| <b>Предназначено для</b> | Детей ростом 100–150 см (примерный возраст: 3,5 - 12 лет). |
| <b>Установка</b>         | Лицом вперед (по направлению движения автомобиля)          |

## Сборка детского удерживающего устройства-бустера

См. рисунки 1 - 7

1. Нажмите на рычаг для регулировки подголовника и сдвиньте нижнюю опору для спины под тканевым чехлом, соединяя их между собой. 1

! УДОСТОВЕРЬТЕСЬ, что две детали надежно соединены вместе, потянув их.

2. Чтобы прикрепить нижнюю опору для спины к основанию, наденьте крюки нижней опоры для спины на перекладину основания. 2

3. Поверните нижнюю опору для спины вверх, удерживая сиденье-бустер, чтобы опора защелкнулась в вертикальном положении. 3

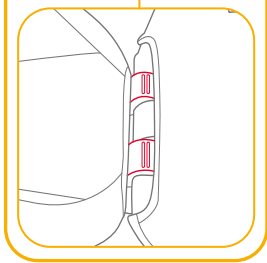
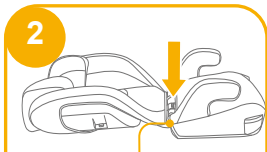
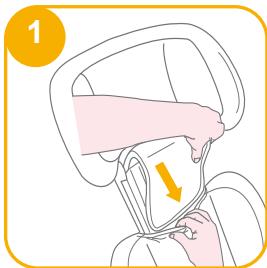

4. Совместите боковой защитный экран с прорезями в пластмассовых креплениях нижней опоры для спины и вставьте его, чтобы зафиксировать. 4 5

! В зависимости от размера автомобиля определите, нужно ли установить боковой защитный экран.

5. Снимите боковой защитный экран. См. рис. 6 7

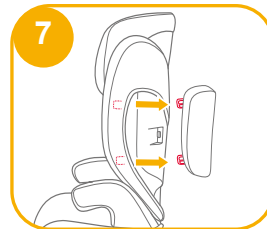
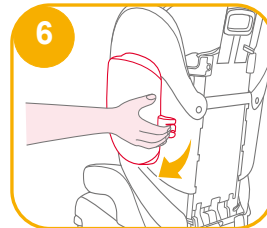
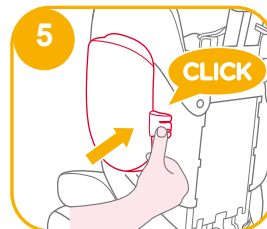
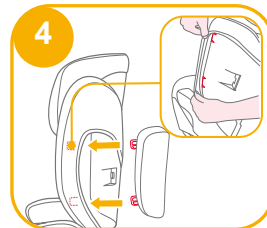

## Регулировка высоты подголовника

см. рисунок 8

Нажмите на рычаг для регулировки подголовника и при этом потяните подголовник вверх или вниз так, чтобы он защелкнулся в одном из 10 положений. 8

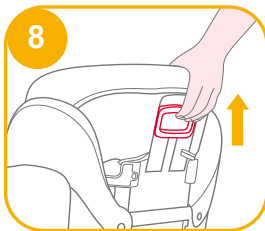

## Особенности установки

См. рисунки 9 - 11

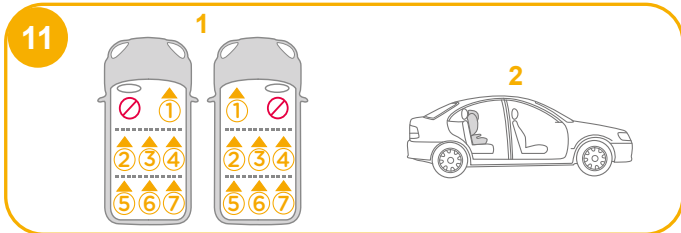
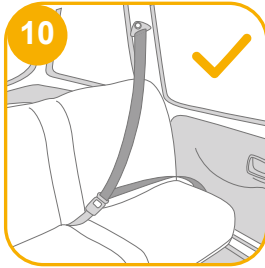
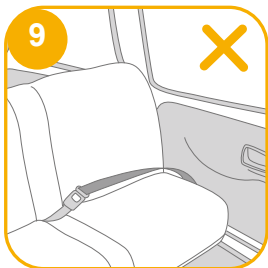

## Установка с использованием системы ISOFIX и 3-точечного ремня или с использованием только 3-точечного ремня

См. рисунки 12 - 25

Если автомобиль оснащен креплением ISOFIX, нижние точки анкерного крепления могут быть видны на стыке спинки и сиденья в автомобиле. Точное расположение, маркировка и требования к эксплуатации креплений приведены в руководстве по эксплуатации автомобиля.

1. Установите направляющие ISOFIX в точки анкерного крепления ISOFIX. 12  
Направляющие ISOFIX защищают поверхность от повреждений. Также они служат в качестве направляющих для фиксаторов ISOFIX.
2. Нажмите на кнопку регулировки ISOFIX, чтобы извлечь фиксаторы ISOFIX. 13

Разверните фиксаторы ISOFIX на 180 градусов так, чтобы они были направлены в одну сторону с направляющими ISOFIX. 14

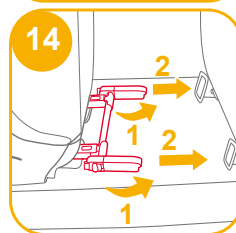
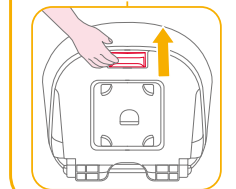
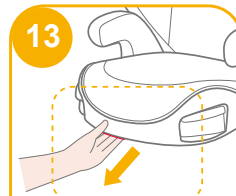
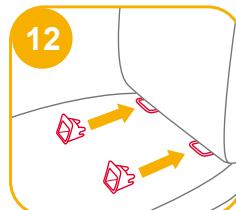

3. Совместите фиксаторы ISOFIX с анкерными креплениями ISOFIX и вставьте оба фиксатора ISOFIX в точки анкерного крепления ISOFIX до щелчка. **15**

**15**

! Убедитесь в том, что оба фиксатора ISOFIX надежно закреплены в точках крепления ISOFIX. Цвет индикаторов обоих фиксаторов ISOFIX должен быть зеленым. **15 -1**

! Проверьте надежность установки бустера, потянув за оба крепления ISOFIX.

4. Нажмите на кнопку регулировки ISOFIX, чтобы установить спинку сиденья в нужное положение. **16**

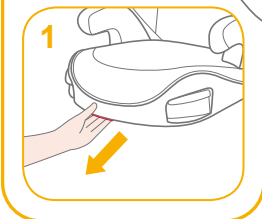
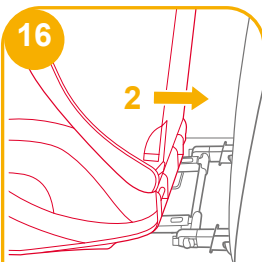
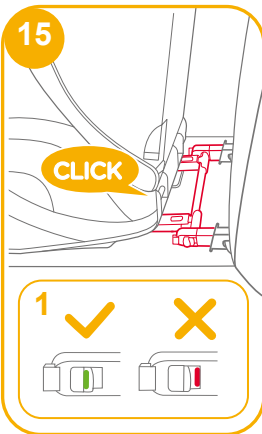

5. Снятие детского удерживающего устройства-бустера

А. Чтобы снять детское удерживающее устройство-бустер с автомобильного сиденья, нажмите дополнительную кнопку фиксатора **17 -1**, а затем кнопку фиксаторов ISOFIX **17 -2**.

Б. Поверните крепления ISOFIX на 180 градусов, а затем нажмите кнопку регулировки ISOFIX, чтобы убрать крепления ISOFIX. **18**

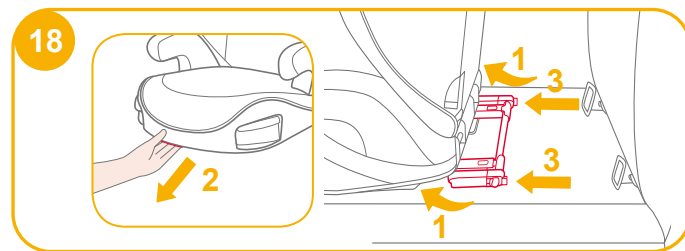
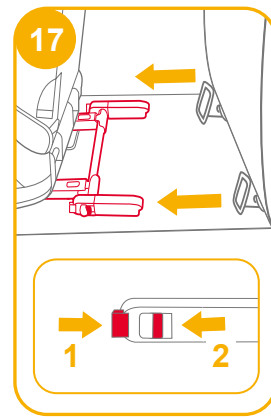

- ! Вытяните автомобильный ремень безопасности, пропустите его по пути ремня 21, а затем пристегните его. 21 -3

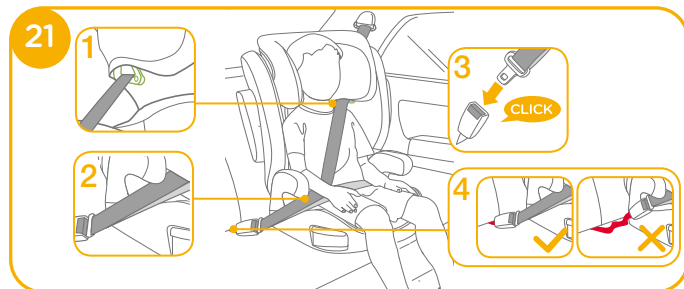

- ! Также можно установить с использованием только 3-точечного ремня. 21 - 25
- ! Проведите плечевую часть ремня безопасности через плечевую направляющую для ремня безопасности, как показано на рис. 21 -1
- ! ЗАПРЕЩАЕТСЯ располагать ремень безопасности автомобиля вверх подлокотников. Он должен проходить под подлокотниками. 21 -2
- ! Запрещается использовать детское удерживающее устройство-бустер, если длина пряжки ремня безопасности (гнездовой части) слишком велика и не позволяет надежно закрепить детское удерживающее устройство-бустер. 21 -4
- ! Поместив ребенка в данное детское удерживающее устройство-бустер, необходимо правильно пристегнуть ремень безопасности и расположить поясной ремень вниз, чтобы он плотно фиксировал область таза. 21

- ! Для установки подголовника на правильную высоту нижняя часть подголовника ДОЛЖНА находиться на уровне плеч ребенка, как показано на рис. 22. При этом плечевая часть ремня безопасности должна находиться в зеленой зоне, как показано на рис. 23



- ! Установите детское удерживающее устройство-бустер вплотную к спинке автомобильного сиденья, расположенного по ходу движения и оснащенного наплечно-поясным ремнем безопасности.



- ! Убедитесь, что плечевая часть ремня безопасности проходит прямо через плечевую направляющую, как показано на рис. 24

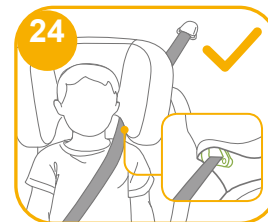

- ! Потяните за плечевой ремень, чтобы затянуть штатный ремень безопасности и устранить его провисание.

- ! Если ремень проходит по горлу, голове или лицу ребенка, измените высоту подголовника.

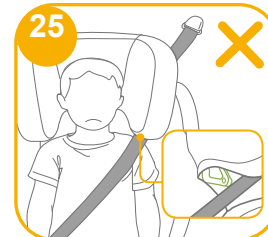

- ! Любые ремни, прикрепляющие бустер к сиденью автомобиля, должны быть хорошо натянуты и не перекручены.



## Использование подстаканников

см. рисунок 26

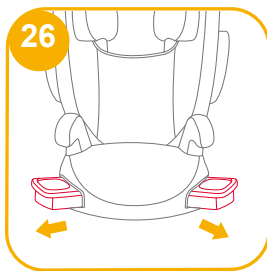

## Снятие тканевых деталей

см. рисунок 27

Расстегните 4 пары кнопок и 4 пары эластичных петель с обратной стороны тканевой обивки и снимите ее. 27  
Чтобы установить подкладку сиденья, выполните указанные шаги в обратном порядке.

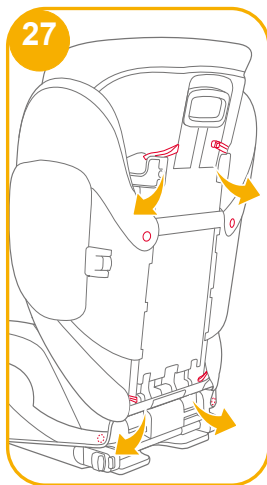

## Уход за изделием

- ! Стирайте тканевые детали и внутреннюю обивку в холодной воде при температуре не выше 30°C.
- ! Запрещается гладить тканевые детали.
- ! Запрещается отбеливать и подвергать тканевые детали химчистке.
- ! Запрещается использовать неразбавленные нейтральные моющие средства, бензин и другие органические растворители для чистки детского удерживающего устройства-бустера. Это может привести к повреждению детского удерживающего устройства-бустера.
- ! Не скручивайте тканевые детали и внутреннюю обивку при сушке. От этого на тканевых деталях и внутренней обивке могут появиться складки.
- ! Вывешивайте тканевые детали и внутреннюю обивку для просушки в тени.
- ! Если детское удерживающее устройство-бустер не используется в течение длительного времени, извлекайте его из автомобиля. Поместите детское удерживающее устройство-бустер в прохладное сухое место, недоступное для детей.



# DA Velkommen til Joie™

Tillykke og velkommen til Joie-familien! Vi er så glade for at være en del af din rejse med den lille. Når du kører med i-Trillo™ FX-serien af højrygget autostole, bruger du en fuldt certificeret og sikker autostol af høj kvalitet. Læs denne vejledning omhyggeligt og følg alle trinene så du sikrer, at dit barn har det behageligt og er ordentligt beskyttet under turen.

For at bruge denne Joie-autostol i henhold til ECE R129/03, skal dit barn opfylde følgende krav.  
Barnehøjde 100-150 cm (referencealder 3,5-12 år).

## Autostol

Læs alle instruktionerne i denne vejledning, inden produktet monteres og tages i brug.

**! VIGTIGT: GEM DENNE VEJLEDNING TIL SENERE BRUG.  
LÆS DENNE VEJLEDNING OMHYGGELIGT.**

Behold denne brugervejledning i rummet for neden på bunden af din autostol, som vist på billedet til højre.

Besøg vores websted på [joiebaby.com](http://joiebaby.com) for at få oplysninger om garanti

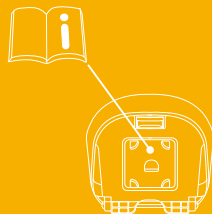

## Liste over dele

Kontroller, at alle delene følger med, inden du begynder at samle produktet. Hvis der mangler nogen dele, bedes du venligst kontakte din lokale forhandler. Der skal ikke bruges værktøj til at samle produktet.

- |   |                 |    |                                   |
|---|-----------------|----|-----------------------------------|
| 1 | Nakkestøtte     | 6  | Justeringshåndtag til nakkestøtte |
| 2 | Nedre rygstøtte | 7  | Støtte til skuldersele            |
| 3 | Armlæn          | 8  | Sideskærm                         |
| 4 | Fod             | 9  | ISOFIX-spænde                     |
| 5 | Kopholdere      | 10 | ISOFIX-spændestyr                 |

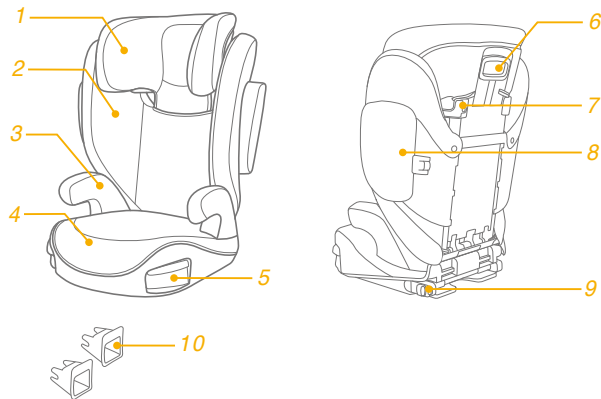

## ADVARSEL

- ! INGEN autostole kan garantere fuld beskyttelse mod skader i en ulykke. Men korrekt anvendelse af denne autostol vil dog nedsætte risikoen for alvorlige skader på dit barn eller dødsfald.
- ! Sørg altid for at følge installationsvejledningerne ordentligt, så autostolen bruges optimalt på en sikker måde.
- ! Når autostolen monteres skal du holde øje med at dens hårde genstande og plastdele ikke kan komme i klemme i et bevægeligt sæde eller i en køretøjets døre.
- ! For at bruge denne autostol i henhold til ECE R129/03, skal dit barn opfylde følgende krav.  
Barnets højde 100-150 cm (referencealder: 3,5 -12 år). Kun i fremadvendt stilling (i samme retning som kørselsretningen)
- ! Autostolen passer muligvis ikke til alle godkendte køretøjer.
- ! Alle seler, der holder autostol fast til køretøjet, skal sidde stramt. Alle seler, der fastholder barnet, skal justeres, så de passer til barnets krop. Ingen af selerne må være snoet.
- ! Autostolen skal udskiftes, hvis den udsættes for store belastninger i tilfælde af en ulykke eller hvis den tabes på jorden.

## ADVARSEL

- ! Denne autostol er kun beregnet til brug i en bil.
- ! Autostolen må ikke ændres eller modificeres, uden godkendelse fra myndighederne. De hvide EPP/ EPS-skumdele, må IKKE fjernes. Hvis dette gøres, kan det føre til seriøse sikkerhedsproblemer.
- ! Autostolen må IKKE bruges, hvis overfladerne er for varme fra sollys.
- ! Et barn må aldrig efterlades uden opsyn i autostolen eller i køretøjet, også selvom det kun er et par minutter.
- ! Bagage eller andre genstande kan føre til skader i tilfælde af et sammenstød, og de skal derfor spændes ordentligt fast.
- ! Autostolen må ikke bruges uden de bløde dele.
- ! De bløde dele må ikke erstattes med nogen andre dele, undtaget dele, der anbefales af producenten, da de bløde dele er en integreret del af autostolens funktion.
- ! Spænd altid barnet fast i autostolen, selv på korte ture, da de fleste ulykker sker her.
- ! Efterlad IKKE denne autostol, eller nogen andre dele, uden at spænde sikkerhedsselerne i køretøjet. Tag autostolen ud af bilen, hvis den ikke bruges regelmæssigt, og opbevar den et tørt sted, uden for sollys.

## ADVARSEL

- ! Det anbefales ikke at bruge en brugt autostol, hvis baggrund du ikke kender. Den kan have usynlige skader eller defekter på grund af forkert brug/opbevaring.
- ! Brug IKKE andre bærepunkter udover de, som er beskrevet i anvisningerne, og som er markeret på autostolen.
- ! Autostolen MÅ IKKE monteres under følgende forhold:
  1. På køretøjssæder, der vender sidelæns eller bagud i forhold til køreretningen.
  2. Køretøjssæder, der kan bevæges under monteringen.
- ! Kontakt din forhandler vedrørende spørgsmål om vedligeholdelse, reparation og udskiftning af dele.
- ! For at undgå forbrændinger, må du aldrig putte varme væsker i skuldre kopholderne.

## Nødsituation

I tilfælde af en nødsituation eller ulykke er det vigtigst, at dit barn straks får førstehjælp og lægebehandling.

## Produktoplysninger

1. Dette er et i-Size autostol-system. Det er - i henhold til FN-regulativ nr.129 - godkendt til brug i "i-Size siddepositioner", som er angivet af bilproducenterne i køretøjets brugervejledning.
2. Hvis du er i tvivl, skal du kontakte producenten af autostolen eller din forhandler.

|                     |  |
|---------------------|--|
| <b>Produkt</b>      | Autostol   |
| <b>Materialer</b>   | Plastik, metal, stof                                 |
| <b>Patentnummer</b> | Afventer patent                                      |
| <b>Egnet til</b>    | Barnehøjde 100-150 cm<br>(Referencealder 3,5-12 år). |
| <b>Montering</b>    | Fremadvendt (i køretøjets køreretning)               |

# Samling af autostolen

Se billederne 1 - 7

1. Tryk først nakkestøttens justeringshåndtag, og tryk derefter den nedre rygstøtte ind under stofbetrækket, for at sætte dem sammen. ①  
**!** KONTROLLER at de to stykker spændes ordentligt sammen, ved at trække i dem.
2. For at sætte den nedre rygstøtte fast på bunden, skal du sætte krogen på den nedre rygstøtte på hængslet på bunden. ②
3. Drej den nedre rygstøtte opad, mens du holder på autostolen, indtil den klikker sig fast i en opretstående stilling. ③

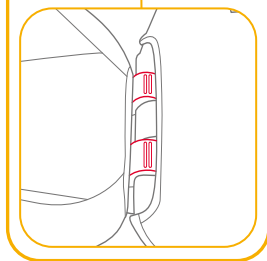
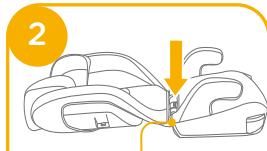
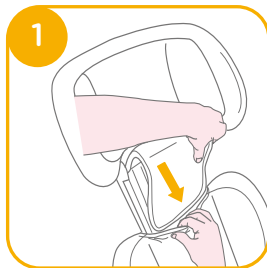

4. Sæt sideskærmen mod rillen på den nedre rygstøtte, og tryk den derefter i, for at låse den fast. ④ ⑤

**!** Bestem om sideskærmen skal monteres i henhold til bilens størrelse.

5. Fjern sideskærmen. Se venligst ⑥ ⑦

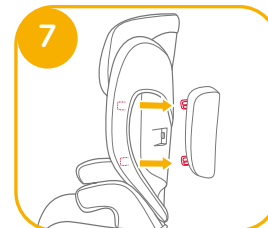
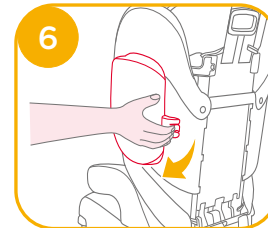
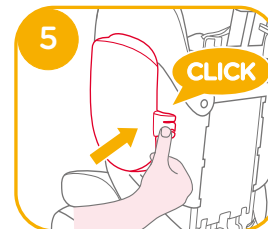
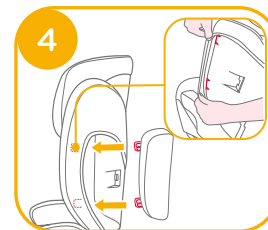

## Højdejustering - på nakkestøtte

Se billede 8

Tryk justeringshåndtaget til nakkestøtten ind, og træk nakkestøtten op eller ned, indtil den klikker sig fast i en af de 20 stillinger. 8

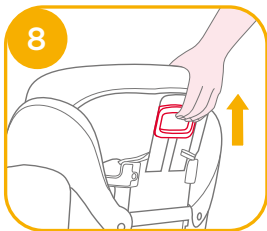

## Forholdsregler under opstilling

Se billederne 9 - 11

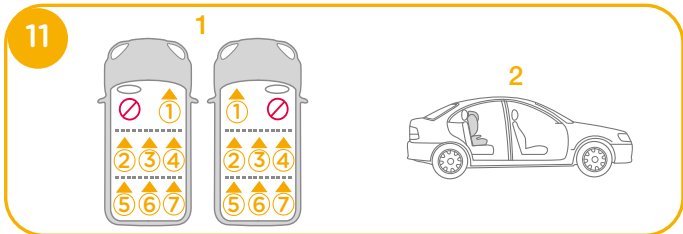
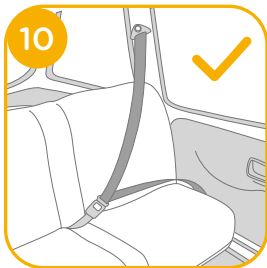
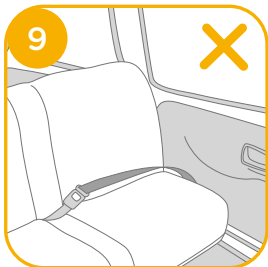

## Montering med et ISOFIX-system og en 3-punktssele eller kun med en 3-punktssele

Se billederne 12 - 25

Hvis køretøjet er udstyret med ISOFIX, kan de nedre fastspændingspunkter muligvis ses på sæderne i bilen. Se bilens brugervejledning for forankringsstedernes præcise placering og deres brugskrav.

1. Fastgør ISOFIX-skinjerne til ISOFIX-ankerpunkterne. 12  
ISOFIX-skinjerne kan beskytte overfladen af køretøjets sæde imod slid. De kan også føre ISOFIX-spænderne.

2. Tryk på ISOFIX-justeringsknappen, for at trække ISOFIX-spænderne ud. 13

Drej ISOFIX-spænderne 180 grader, indtil de vender mod ISOFIX-styrene. 14

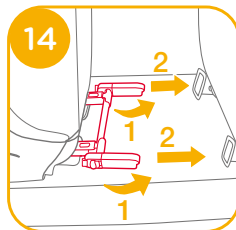
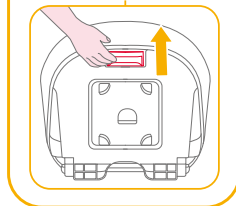
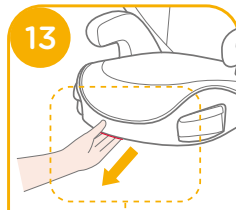
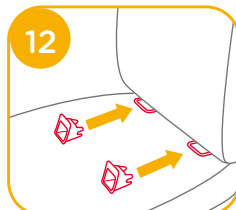

3. Juster ISOFIX-spænderne med ISOFIX-spændebeslagene, og tryk begge ISOFIX-spænderne ned i ISOFIX-spændepunkterne. **15**

! Sørg for, at begge ISOFIX-spænderne er sikkert fastgjort til deres ISOFIX-spændepunkt. Farven for indikatorerne på begge ISOFIX-spænderne skal være helt grøn. **15 -1**

! Sørg for, at autostolen er monteret sikkert, ved at trække i begge ISOFIX-spænderne.

4. Tryk på knappen til justering af ISOFIX-spændet, for at læne autostolen tilbage til den ønskede stilling. **16**

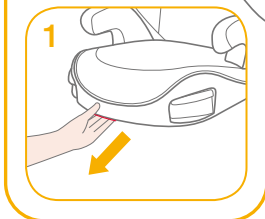
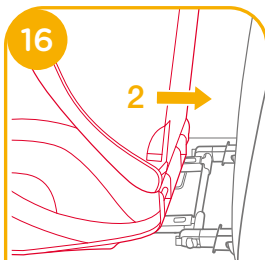
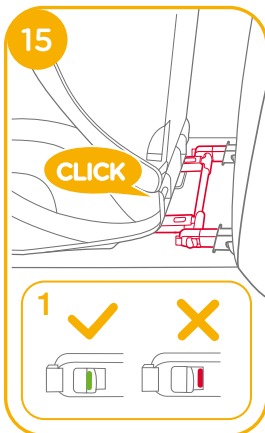

5. Sådan fjernes autostolen:

a. Tryk først på den anden låsknap **17 -1** og tryk derefter på knappen **17 -2** på ISOFIX-spænderne, inden autostolen tages af køresædet.

b. Drej ISOFIX-spænderne 180 grader, og tryk derefter på ISOFIX-justeringsknappen for at folde ISOFIX-spænderne.

**18**

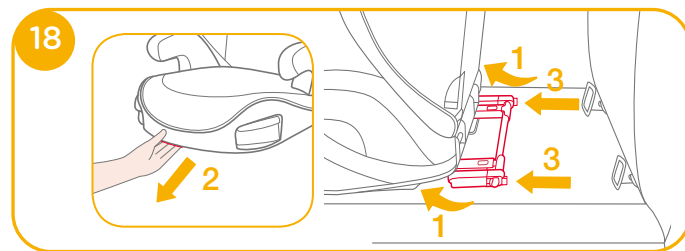
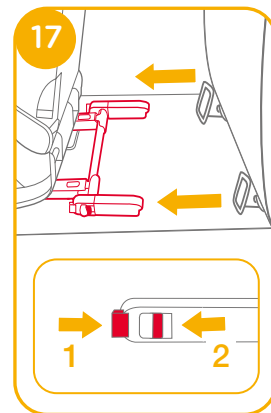

- ! Træk i køretøjets sikkerhedssele og stik det gennem selehullet <sup>21</sup>, og spænd sikkerhedssele. <sup>21</sup> -3

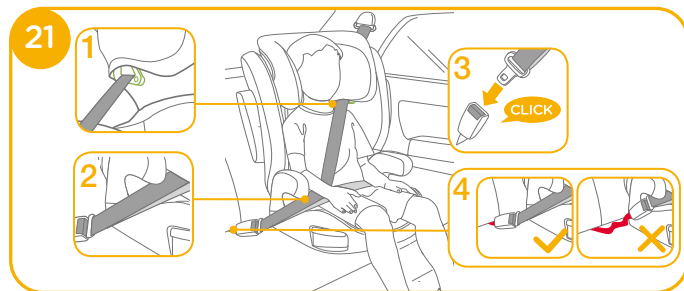

- ! Kan også kun monteres med 3-punkts sikkerhedssele. <sup>21</sup> - 25

- ! Træk skulderselen gennem selestyret, som vist i <sup>21</sup> -1
- ! Placer IKKE køretøjets sikkerhedssele over armlænene. Den skal føres under armlænene. <sup>21</sup> -2
- ! Autostol må ikke bruges, hvis spændet på køretøjets sikkerhedssele (hunstikket) er for langt til at fastgøre autostol sikkert. <sup>21</sup> -4
- ! Når barnet anbringes i autostolen, skal sikkerhedssele bruges korrekt, og du skal sørge for, at lårselen spændes lavt, så bækkenet er spændt fast. <sup>21</sup>

- ! For at sikre at nakkestøtten har den rigtige højde, SKAL bunden af nakkestøtten passe med barnets skuldre, som vist i <sup>22</sup> og skulderselen, skal være i den grønne zone, som vist i <sup>23</sup>

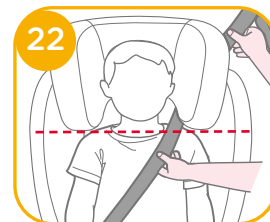

- ! Sæt autostolen ordentligt mod ryglænet på et fremadvendt sæde i køretøjet, der skal være udstyret med en hofte- eller skuldersele.



- ! Sørg for, at skulderdelen på køretøjets sikkerhedssele sættes lige gennem skulderselestyret som vist i <sup>24</sup>



- ! Spænd sikkerhedssele, ved at trække i selen indtil den sidder ordentligt fast.
- ! Hvis selen sidder over barnets hals, hoved eller ansigt, skal højden på nakkestøtten justeres.

- ! Alle seler, der holder autostolen spændt fast til køretøjet, skal være stramme og må ikke være drejet.

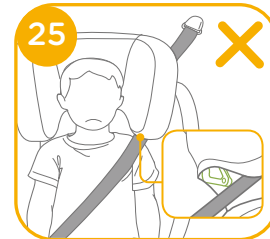



## Brug kopholderne

Se billede 26

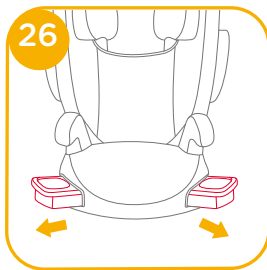

## Sådan tages de bløde dele af

Se billede 27

Knap de 4 knapper op og løsn de 4 elastikker bag på de bløde dele, for at tage dem af. 27

For at sætte sædepuden på igen, skal du følge ovenstående trin i omvendt rækkefølge.

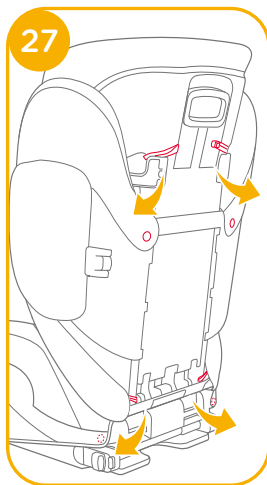

## Pleje og vedligeholdelse

- ! De bløde dele og puder kan vaskes i koldt vand under 30 °C.
- ! De bløde dele må ikke stryges.
- ! De bløde dele må ikke vaskes med blegemiddel eller kemiske rengøringsmidler.
- ! Autostolen må ikke vaskes med ufortyndet neutralt rengøringsmiddel, benzin eller andre organiske opløsningsmidler. Det kan forårsage skade på autostolen.
- ! Undgå at vride de bløde dele og puder for at tørre med stor kraft. Det kan give de bløde dele og puderne folder.
- ! De bløde dele og puder skal hænges til tørre i skyggen.
- ! Hvis autostolen ikke skal bruges i længere tid, skal den tages ud af køretøjet. Opbevar autostolen på et køligt og tørt sted, som er utilgængeligt for børn.



# HU Üdvözlí a Joie™

Gratulálunk, hogy Ön is a Joie család tagja lett! Nagyon örülünk, hogy részesei lehetünk a kisgyereke életútjának. Mikor az i-Trillo™ FX magas hátú emelősékkal utazik, Ön egy kiemelkedő minőségű, teljes mértékben jóváhagyott csecsemőhordozót használ. Kérjük figyelmesen olvassa el ezt a kézikönyvet és kövesse a lépéseket, hogy kényelmes utazást és a legjobb védelmet biztosítsa a gyermekének.

Ahhoz, hogy ezt a Joie emelősék az ECE R129/03 szerint használhassa, gyermekének meg kell felelnie az alábbi követelményeknek. Gyerek magassága 100cm-150cm (Referencia életkor 3,5-12 év).

## Emelősék

A termék használata és szerelése előtt olvassa el az útmutatóban lévő összes utasítást.

**! FONTOS: ÖRIZZE MEG A KÉSŐBBIEKRE.  
KÉRJÜK OLVASSA EL FIGYELMESEN.**

Kérjük őrizze meg a kezelési útmutatót az emelősék alján levő fiókban, amint az ábra mutatja.

Garanciális információkért kérjük, látogasson el weboldalunkra a joiebaby.com oldalon.

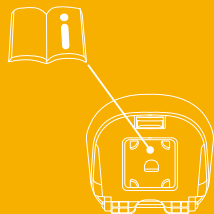

## Alkatrészek listája

Győződjön meg róla, hogy minden alkatrész rendelkezésre áll az összeszerelés előtt. Ha bármelyik alkatrész hiányzik, kérjük, forduljon a helyi kiskereskedőhöz. Az összeszereléshez nincs szükség szerszámokra.

- |   |                |    |                       |
|---|----------------|----|-----------------------|
| 1 | Fejtámasz      | 6  | Fejtámasz állító kar  |
| 2 | Alsó háttámasz | 7  | Vállsíz vezető        |
| 3 | Kartámasz      | 8  | Oldal ütés védő       |
| 4 | Alap           | 9  | ISOFIX csatoló        |
| 5 | Pohártartók    | 10 | ISOFIX csatoló vezető |

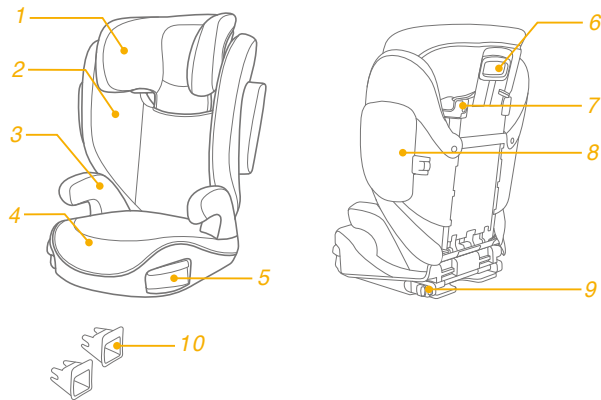

## FIGYELEM

- ! SEMMILYEN emelőszék nem biztosít teljes védelmet egy baleset esetén. Ennek ellenére ennek az emelőszéknek megfelelő használata csökkenti a gyerek súlyos sérülésének vagy halálának esélyét.
- ! Mindig vigyázzon, hogy kövesse a szerelési utasításokat, ez biztosítja hogy az emelőszék optimális biztonsági szinten teljesít.
- ! Vigyázzon, hogy a kemény elemek és az emelőszék műanyag alkatrészei olyan helyen legyenek szerelve, hogy azokat ne csíphesse be mozgó ülés vagy a gépkocsi ajtója.
- ! Ahhoz, hogy ezt az emelőszéket az ECE R129/03 Szabálynak megfelelően tudja használni, a gyermekének a következő követelményeknek kell megfelelnie.  
Gyerek magassága 100cm-150cm (referencia életkor: 3,5-12 év). Csak előrenéző (a jármű utazási irányába)
- ! Megtörténhet, hogy a fejlett gyerekülés nem talál minden jóváhagyott gépkocsiba.
- ! Minden csat, ami az emelőszéket a gépkocsizhoz rögzíti szorosan kell álljon, minden öv ami a gyereket rögzíti a gyerek testéhez kell legyen állítva és az övek ne legyenek megcsavarodva.
- ! Az emelőszéket ki kell cserélni, ha nehéz terhelésnek volt kitéve egy ütközés esetén, vagy ha leejtették.

## FIGYELEM

- ! Az emelőszéket csak gépkocsiban való használatra készítették.
- ! Ne végezzen semmilyen módosítást vagy hozzáadást az emelőszéken a típusjávahagyó hatóság engedélye nélkül. NE távolítsa el a fehér EPP/EPS habot. Ez komoly biztonsági problémát okozhat.
- ! NE használja az ülsét ha a felülete túl forró a napfénytől.
- ! Soha ne hagyja a gyermekét felügyelet nélkül az emelőszékben vagy a gépkocsiban, még néhány percre sem.
- ! Minden csomagot vagy más olyan tárgyat amely ütközés esetén sérülést okozhat, megfelelően rögzíteni kell.
- ! Az emelőszéket ne használja a puha belsők nélkül.
- ! Az emelőszék puha belsőit nem szabad mással kicserélni, mint a gyártó által ajánlottal, mert a puha belső a gyerekülés szerves része.
- ! Mindig rögzítse a gyereket az emelőszékben, még rövid utakon is, mert a legtöbb baleset ilyenkor történik.
- ! NE hagyja az emelőszéket vagy más tárgyat rögzítés nélkül a gépkocsiban. Távolítsa el az emelőszéket a gépkocsiból, ha nincs szokásos használatban és tárolja egy száraz, napfénytől védett környezetben.

## FIGYELEM

- ! Ajánlott, hogy ne használjon másodkezű emelőszéket, amelynek a történetét nem ismeri. Lehetnek nem látható szerkezeti sérülései vagy hibái a helytelen használat/tárolás miatt.
- ! NE használjon más teherbíró érintkezési pontokat, mint amelyeket az útmutatások leírnak és jelezve vannak az emelőszéken.
- ! NE szerelje az emelőszéket az alábbi helyzetekben:
  1. Gépkocsi ülés amelyek oldalra vagy hátra néznek a gépkocsi haladási irányához képest.
  2. Gépkocsi ülés amelyik szerelés közben mozog.
- ! Kérje ki a forgalmazó tanácsát, ami a karbantartást javítást és alkatrész cseréjét illeti.
- ! Égési sérülések elkerülése végett soha ne tegyen forró folyadékokat a pohártartóba.

## Sürgősség

Sürgősség vagy baleset esetén a legfontosabb, hogy a gyerekek viselje gondját azonnali elsősegéllyel vagy orvosi kezeléssel.

## Termékinformáció

1. Ez egy i-Size emelőszék Fejlett Gyerekülés Rendszer. Az UN 129. számú Szabványnak megfelelően engedélyezett elsődleges használata egy i-Size üléspozícióban, ahogy azt a gépkocsi gyártója leírja a használati utasításban.
2. Amennyiben kétsége lenne, tanácskozzon a Fejlett Gyerekülés Rendszer gyártójával vagy eladójával.

|              |  |
|--------------|--|
| Termék       | Emelőszék  |
| Anyag        | Műanyag, fém, szövet   |
| Szabványszám | Szabvány fenntartott   |
| Megfelelő    | Gyerek magassága 100cm-150cm (Referencia életkor 3,5-12 év). |
| Szerelés     | Előrenéző (a gépkocsi haladás irányába)                      |

# Emelőszék összeszerelése

lásd a képeket 1 - 7

1. Először nyomja meg a fejtámla állítókart, majd csúsztassa be az alsó háttámlát a szövetborítás alá, hogy összekapcsolja őket. 1

! ELLENŐRIZZE, hogy meggyőződjön arról, hogy a két darab biztonságosan egymáshoz csatolódt, meghúzva ezeket.

2. Az alsó háttámasznak az alaphoz való rögzítéséhez akassza be az alsó háttámaszt az ülés sarkán az alapba. 2

3. Fordítsa el az alsó háttámaszt felfele, miközben az emelőszéket tartja, amíg bekattan a helyére. 3

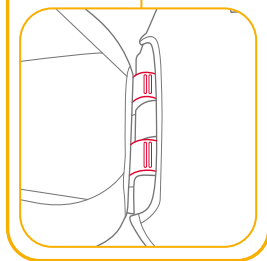
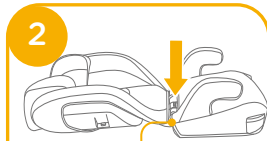
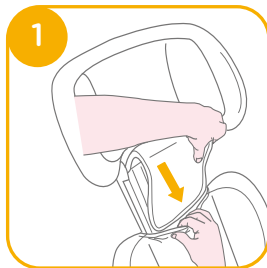

4. Igazítsa az oldalsó ütközésvédelmet az alsó hátlap műanyag rögzítőjével, majd helyezze be a zárba. 4 5

! Kérjük válasszon, hogy az oldalsó ütközésvédelmet a gépkocsi méretének megfelelően felszerelje.

5. Távolítsa el az oldalsó ütközésvédelmet. Lásd a 6 és 7 ábrát.

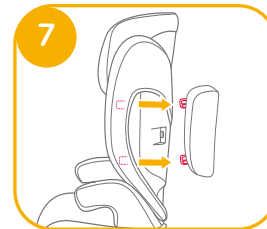
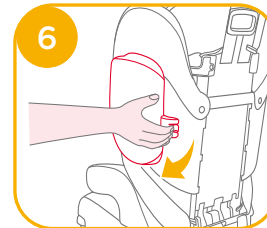
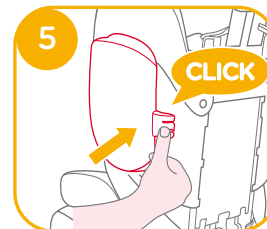
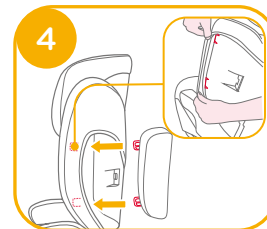

## Magasság állítás – a fejtámasznak

lásd a képen 8

Szorítsa meg a fejtámasz állító fogantyút és közben húzza fel vagy nyomja le a fejtámaszt amíg a 10 pozíció egyikébe beakad. 8

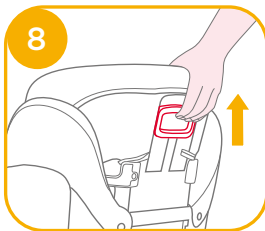

## Szerelési útmutatók

lásd a képeket 9 - 11

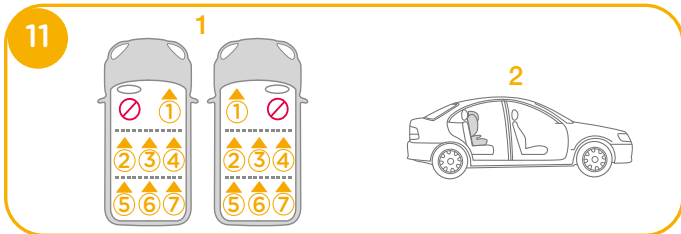
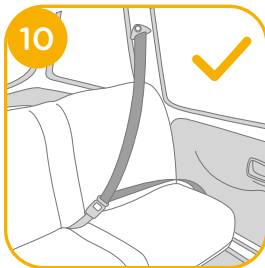
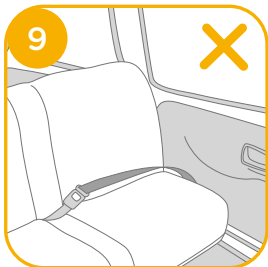

Szerelés ISOFIX rendszerrel és 3 pontos biztonsági övvel, vagy csak 3 pontos biztonsági öv használatával

lásd a képeket 12 - 25

Amennyiben a gépkocsi ISOFIX rendszerrel szerelt, a gépkocsi alsó rögzítő pontjai láthatóak lehetnek a gépkocsi ülésének találkozásánál. Lásd a gépkocsi használati utasítását a rögzítők pontos helyéről, azonosításáról és a használati követelményekről.

1. Helyezze az ISOFIX vezetéket az ISOFIX rögzítő pontokba. 12  
Az ISOFIX vezetők megvédik a gépkocsi ülésének felületét a szakadástól. Ugyanakkor irányítják az ISOFIX csatolókat.
2. Nyomja meg az ISOFIX állító gombokat, hogy kihúzza az ISOFIX csatolókat. 13

Fordítsa el az ISOFIX csatolókat 180 fokkal, amíg ezek az ISOFIX vezetők felé mutatnak. 14

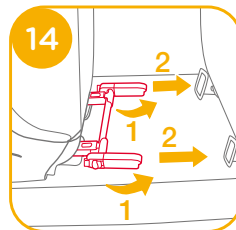
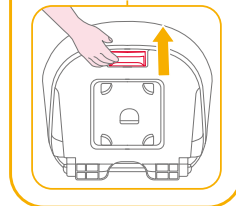
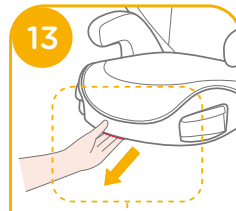
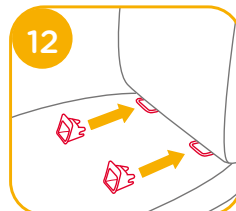

3. Hozza egy vonalba az ISOFIX csatolókat az ISOFIX vezetőkkal, majd kattints mindkét ISOFIX csatólót az ISOFIX rögzítő pontokba. <sup>15</sup>

! Győződjön meg, hogy mindkét ISOFIX csatoló biztonságosan csatlakozik az ISOFIX rögzítő pontokhoz. Az ISOFIX csatolókon levő mindkét jelző teljesen zöld kell legyen. <sup>15</sup> -1

! Győződjön meg, hogy az emelőszéket biztonságosan beszerelte, meghúzva mindkét ISOFIX csatólót.

4. Nyomja meg az ISOFIX beállítási gombot az ülés háttámlájának a kívánt helyzetbe történő visszahúzásához. <sup>16</sup>

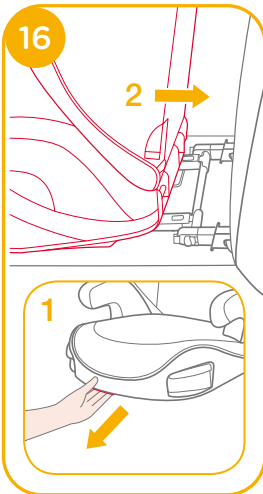
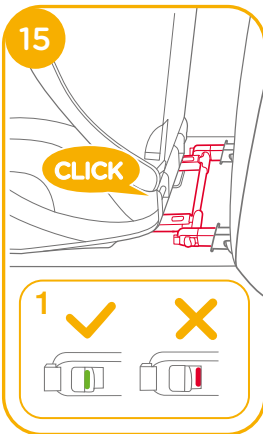

5. Az emelőszék eltávolításához:

a. A gyerekülés eltávolításához először nyomja meg a másodlagos záró gombot <sup>17</sup> -1, majd az ISOFIX csatolón levő gombot <sup>17</sup> -2 mielőtt eltávolítja az emelőszéket a gép kocsí üléséből.

b. Fordítsa el az ISOFIX csatolókat 180 fokkal, majd nyomja meg az ISOFIX állító gombot, hogy behajtsa az ISOFIX csatolókat. <sup>18</sup>

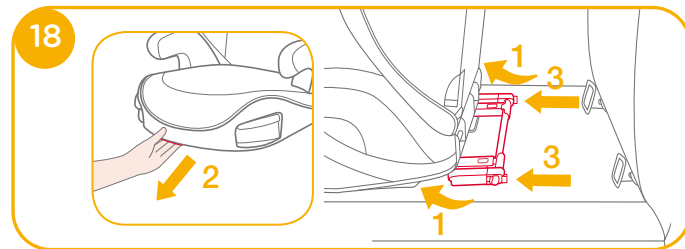
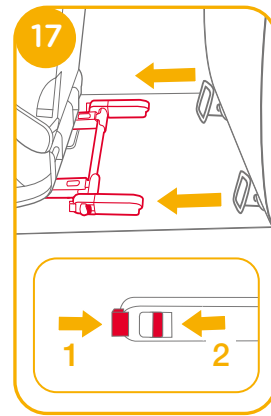

- ! Húzza a gépkocsi biztonsági övét és fűzze át az övvezetőn <sup>21</sup>, majd csatolja be. <sup>21</sup>-3

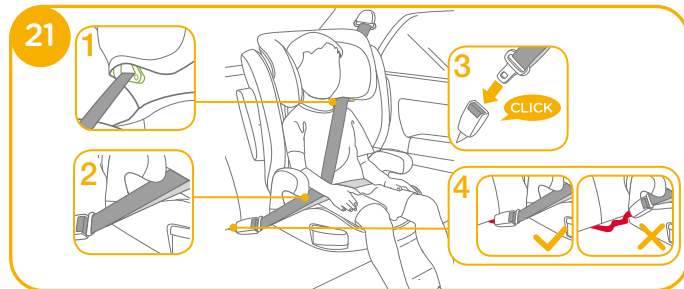

- ! Beszerelhető csak a 3 pontos övvel is. <sup>21</sup> - <sup>25</sup>
- ! Helyezze a vállszíjat a vállsúly vezetőn keresztül amint az ábra mutatja <sup>21</sup> -1
- ! NE helyezze a gépkocsi biztonsági övét a kartámaszok fölé. Ennek a kartámasz alatt kell elhaladni. <sup>21</sup> -2
- ! Az emelőszék nem használható ha a gépkocsi biztonsági övének csatja (anya) túl hosszú ahhoz hogy az emelőszéket biztonságosan rögzítse. <sup>21</sup> -4
- ! Miután a gyereket elhelyezte az emelőszéken, a biztonsági övet helyesen kell használni és győződjön meg, hogy a csípőövet alul viseli, hogy a medencét biztosan tartsa. <sup>21</sup>

- ! A megfelelő fejtámla magasság elérésének biztosítása érdekében a fejtámla aljának egy vonalban KELL lennie a gyermek vállának felső részével, amint az a következő ábrán látható <sup>22</sup>, a vállövek pedig a zöld zónában kell elhelyezkednie, amint az a következő ábrán látható. <sup>23</sup>



- ! Helyezze az emelőszéket szorosan az előre néző ülésnek, amely csípő/váll övvel van felszerelve.



- ! Győződjön meg, hogy a biztonsági öv csípőrésze egyenesen a vállhámcsíj övvezetőin vezet át, amint látszik <sup>24</sup>

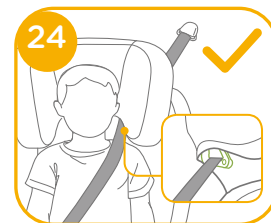

- ! Húzza meg a gépkocsi övét meghúzva a vállhámcsíjat amíg minden ránc kisimul.

- ! Ha az öv a gyerek nyakán, fején vagy arcán keresztül fekszik, állítsa újra a fejtámasz magasságát.

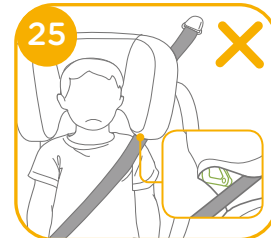

- ! Bármilyen hámcsíj ami az emelőszéket a gépkocsihoz rögzíti, meg kell legyen húzva és az öv nem csavarodhat meg.



## Pohártartók használata

lásd a képen 26

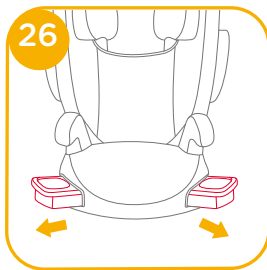

## A puha belsők eltávolítása

lásd a képen 27

Nyisson ki 4 pár gombot és 4 pár gumit a puha részek hátoldalán, hogy eltávolítsa. 27

Az ülés párná visszahelyezéséhez fordítsa meg a fenti lépéseket.

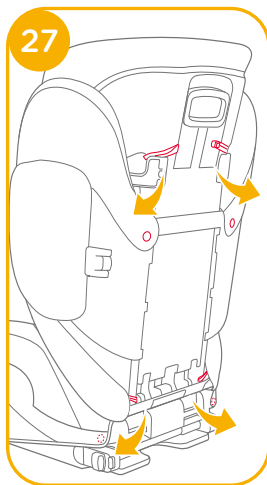

## Gondozás és karbantartás

- ! Kérjük mossa a puha belsőt és a belső bélést hideg vízzel 30°C alatt.
- ! Ne vasalja a puha belsőt.
- ! Ne fehéritse vagy ne tisztítsa a puha belsőt.
- ! Ne használjon hígítás nélküli semleges mosószereket, benzint vagy más szerves oldószert a termék mosására. Ezek károsíthatják az emelőszéket.
- ! Szárításhoz ne csavarja nagy erővel a puha belsőket és a belső bélés. Ráncos maradhat a puha belső és a belső bélés.
- ! Kérjük akassza fel száradni a puha belsőket és a belső bélést az árnyékba.
- ! Amennyiben hosszú ideig nem használja az emelőszéket, kérjük vegye ki a gépkocsiból. Tegye az emelőszéket hűvös, száraz helyre, ahol a gyermek nem érheti el.



# RO Bun venit la Joie™

Felicitări pentru că ați devenit parte din familia Joie! Ne bucurăm să participăm la călătoria alături de micuțul vostru. Călătorind cu sistemul de înălțare cu spătar înalt i-Trillo™ seria FX, utilizați un sistem de siguranță pentru copii de înaltă calitate, complet certificat. Citiți cu atenție acest manual și urmați fiecare pas pentru a asigura o călătorie confortabilă și cea mai înaltă protecție pentru copilul dvs.

Pentru a utiliza acest scaun înălțător Joie în conformitate cu ECE R129/03, copilul trebuie să îndeplinească următoarele cerințe. Înălțimea copilului trebuie să fie între 100 cm-150 cm (vârsta 3,5-12 ani).

## Scaun înălțător

Citiți toate instrucțiunile din manual înainte de asamblarea și utilizarea acestui produs.

**! IMPORTANT: PĂSTRAȚI PENTRU CONSULTĂRI ULTERIOARE. CITIȚI CU ATENȚIE.**

Păstrați manualul de instrucțiuni în compartimentul de depozitare din partea de jos a scaunului înălțător, conform figurii din dreapta.

Pentru informații privind garanția, vizitați site-ul nostru web pe [joiebaby.com](http://joiebaby.com)

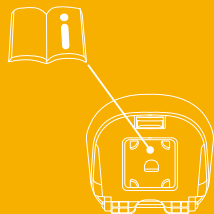

## Lista componentelor

Înainte de montare, asigurați-vă că aveți toate componentele. Dacă lipsește o componentă, vă rugăm să contactați distribuitorul local. Montajul nu necesită niciun fel de scule.

- |   |  |    |   |
|---|--|----|---|
| 1 | Suport pentru cap                      | 6  | Manetă de reglare a suportului pentru cap   |
| 2 | Suport în partea inferioară a spatelui | 7  | Ghidajul centurii de umăr                   |
| 3 | Cotieră                                | 8  | Scut de impact lateral                      |
| 4 | Bază                                   | 9  | Conector ISOFIX                             |
| 5 | Suport de pahare                       | 10 | Ghidaje pentru atașarea conectorilor ISOFIX |

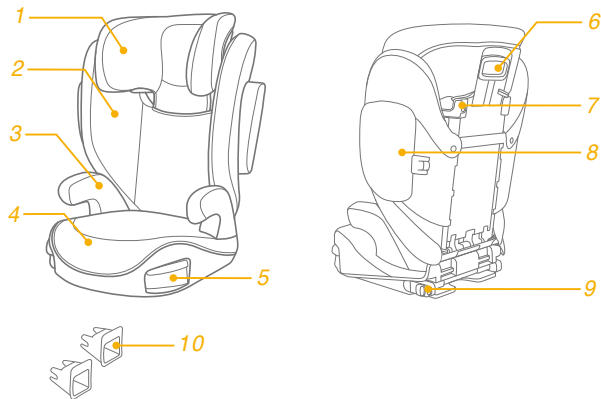

## AVERTISMENT

- ! NICIUN scaun nu poate garanta protecția completă împotriva rănirii în caz de accident. Cu toate acestea, utilizarea corectă a acestui scaun înălțător va reduce riscul rănirii grave sau al decesului copilului.
- ! Întotdeauna respectați instrucțiunile de instalare, acest lucru va asigura funcționarea la un nivel optim de siguranță.
- ! Aveți grijă ca articolele rigide și componentele din plastic ale scaunului înălțător să fie amplasate și instalate astfel încât să nu poată fi prinse de un scaun mobil sau de o ușă a vehiculului.
- ! Pentru a utiliza acest scaun înălțător în conformitate cu ECE R129/03, copilul trebuie să îndeplinească următoarele cerințe.  
Înălțimea copilului între 100 cm -150 cm (vârsta: 3,5-12 ani). Doar orientat spre înainte (în direcția de deplasare a vehiculului)
- ! Este posibil ca sistemul de siguranță pentru copii să nu se potrivească în toate vehiculele autorizate.
- ! Orice curele folosite pentru fixarea sistemului de înălțare în vehicul trebuie să fie bine strânse, orice curele folosite pentru fixarea copilului trebuie să fie ajustate în funcție de corpul copilului și aceste curele nu trebuie să fie răsucite.
- ! Scaunul înălțător trebuie înlocuit dacă a fost supus unor sarcini mari, în caz de accident sau dacă a fost abandonat.

## AVERTISMENT

- ! Acest scaun înălțător este destinat utilizării exclusive în mașină.
- ! Nu faceți modificări sau adăugări la scaunul înălțător fără aprobarea autorității de omologare de tip. NU scoateți spumele albe EPP/EPS. În caz contrar, pot apărea riscuri grave pentru siguranță.
- ! NU folosiți scaunul dacă suprafețele sunt fierbinți de la lumina soarelui.
- ! Nu lăsați niciodată copilul nesupravegheat în scaun sau vehicul, nici măcar câteva minute.
- ! Orice bagaje sau alte obiecte care ar putea cauza răniri în cazul unui accident trebuie fixate corespunzător.
- ! Scaunul înălțător nu trebuie utilizat fără componentele moi.
- ! Componentele moi nu trebuie să fie înlocuite decât cu cele recomandate de producător, deoarece componentele moi sunt parte integrantă a performanței sistemului de fixare.
- ! Fixați întotdeauna copilul în scaunul înălțător, chiar și în călătorii scurte, deoarece acesta este momentul în care au loc cele mai multe accidente.
- ! NU lăsați acest scaun înălțător sau alte elemente neprinse în centură sau neasigurate în vehicul. Scoateți scaunul înălțător din mașină dacă nu este folosit în mod obișnuit și păstrați-l într-un mediu uscat, protejat de soare.

## AVERTISMENT

- ! Se recomandă să nu utilizați un scaun înălțător achiziționat la mâna a doua, al cărui istoric nu este cunoscut. Poate avea daune sau defecte structurale invizibile din cauza utilizării/depozitării incorecte.
- ! NU utilizați niciun punct de contact pentru suportul sarcinii decât cele descrise în instrucțiuni și marcate pe scaunul înălțător.
- ! NU instalați acest scaun înălțător în următoarele condiții:
  1. Scaunele vehiculului sunt orientate spre lateral sau spre spate, în raport cu direcția de rulare a vehiculului.
  2. Scaunele sunt mobile în timpul instalării.
- ! Consultați distribuitorul pentru probleme legate de întreținere, reparații și înlocuirea pieselor.
- ! Pentru a evita arsurile, nu puneți niciodată lichide fierbinți în suporturile pentru sticle.

## Urgențe

În caz de urgență sau accidente, este esențial să îi fie acordate primul ajutor și tratament medical copilului.

## Informații referitoare la produs

1. Acesta este scaun înălțător cu sistem de siguranță îmbunătățit pentru copii i-Size. Este aprobat în conformitate cu Regulamentul ONU nr. 129, pentru utilizare în primul rând în „poziții de ședere i-Size” conform indicațiilor producătorilor de vehicule din manualul de utilizare a vehiculului.
2. În caz de nelămuriri, consultați fabricantul sau vânzătorul sistemului de siguranță îmbunătățit pentru copii.

|                        |  |
|------------------------|--|
| <b>Produs</b>          | Scaun înălțător  |
| <b>Materiale</b>       | Plastic, metal, textile                                |
| <b>Nr. patent</b>      | Patent în așteptare                                    |
| <b>Potrivit pentru</b> | Copii de înălțime 100 cm-150 cm (vârsta 3,5-12 ani).   |
| <b>Instalare</b>       | Orientată înainte (în direcția deplasării vehiculului) |

# Asamblarea scaunului înălțător

consultați imaginile 1 - 7

1. Strângeți mai întâi maneta de reglare a tetierei, apoi introduceți partea inferioară a spătarului sub husa materialului, pentru a le conecta. 1
- ! VERIFICAȚI pentru a vă asigura că sunt strânse bine cele două bucăți, trăgând de ele.
2. Pentru a atașa suportul lombar la bază, conectați suportul lombar peste balamaua scaunului de pe bază. 2
3. Rotiți suportul lombar în sus, ținând scaunul înălțător până când se fixează cu un clic într-o poziție verticală. 3

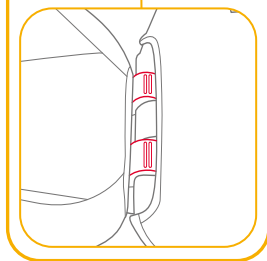
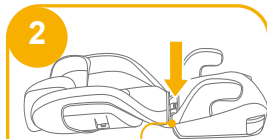
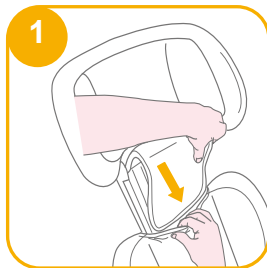

4. Aliniați protecția de impact lateral cu fanta de montare a suportului lombar și apoi introduceți pentru a bloca. 4 5

- ! Instalarea protecției de impact lateral depinde de dimensiunile mașinii.
5. Îndepărtați protecția de impact lateral. Consultați 6 7

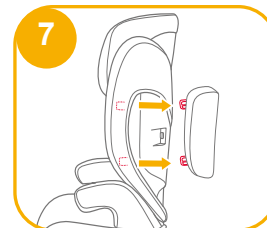
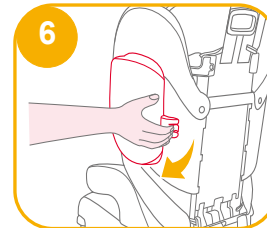
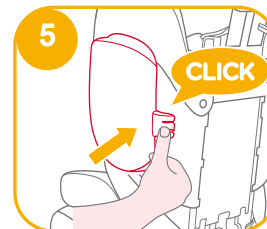
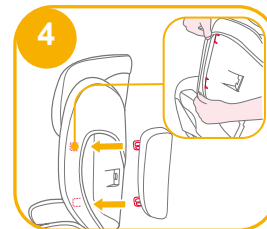

## Reglarea înălțimii - pentru tetieră

consultați imaginea 8

Trageți de maneta de reglare a tetierei, în timp ce ridicați sau coborâți tetiera până când se fixează într-una dintre cele 10 poziții. 8

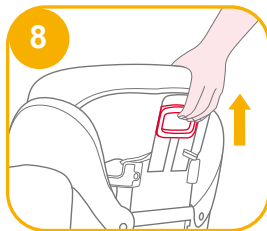

## Preocupări legate de instalare

consultați imaginile 9 - 11

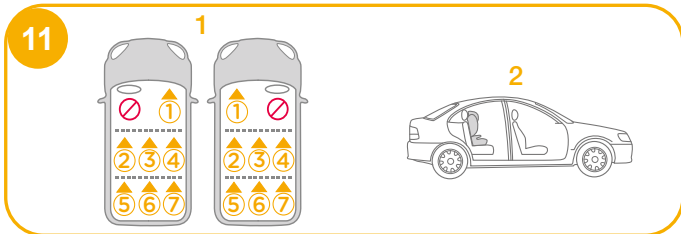
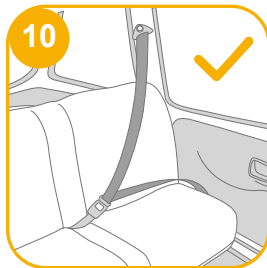
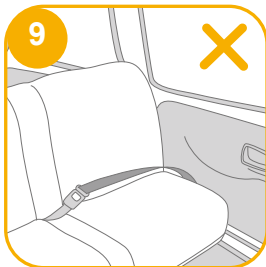

Instalarea folosind sistemul ISOFIX și centura de siguranță în 3 puncte sau utilizând numai centura de siguranță în 3 puncte

consultați imaginile 12 - 25

Dacă vehiculul este echipat cu ISOFIX, punctele de ancorare inferioare ale vehiculului pot fi vizibile la pliul scaunului vehiculului. Consultați manualul proprietarului vehiculului pentru locațiile exacte, identificarea ancorei și cerințele de utilizare.

1. Montați ghidajele ISOFIX cu punctele de ancorare ISOFIX. 12 Ghidajele ISOFIX pot proteja suprafața scaunului împotriva ruperii. Acestea pot ghida, de asemenea, conectorii ISOFIX.
2. Apăsăți butonul de ajustare ISOFIX pentru a scoate conectorii ISOFIX. 13

Rotiți conectorii ISOFIX cu 180 de grade până când acestea sunt orientate în direcția ghidajelor ISOFIX. 14

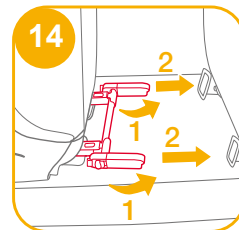
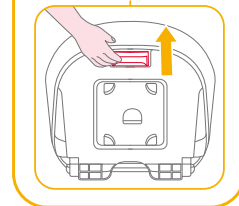
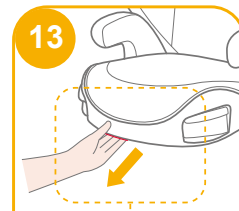
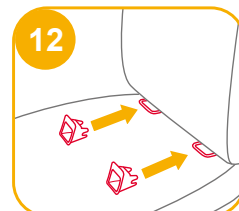

3. Aliniați conectorii ISOFIX cu punctele de ancorare ISOFIX și apoi faceți clic pe ambii conectori ISOFIX în punctele de ancorare ISOFIX. **15**

! Asigurați-vă că ambii conectori ISOFIX sunt atașați în siguranță în punctele de ancorare ISOFIX. Culoarele indicatorilor de pe din ambii conectori ISOFIX trebuie să fie complet verzi. **15 -1**

! Verificați pentru a vă asigura că scaunul înălțător este bine instalat, trăgând de ambii conectori ISOFIX.

4. Apăsați butonul de reglare ISOFIX pentru a retrage spătarul scaunului în poziția dorită. **16**

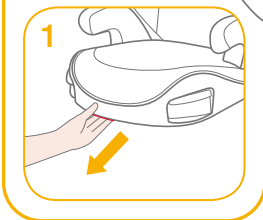
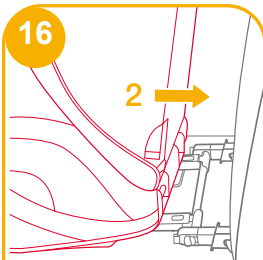
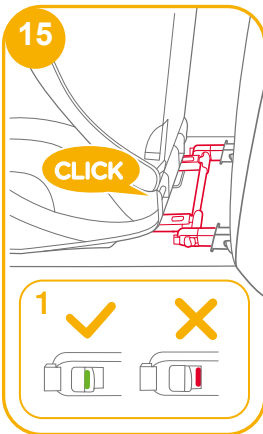

5. Pentru a demonta scaunul înălțător:

a. Apăsați mai întâi butonul secundar de blocare **17 -1** și apoi butonul **17 -2** de pe conectorii ISOFIX înainte de a scoate scaunul înălțător de pe scaunul vehiculului.

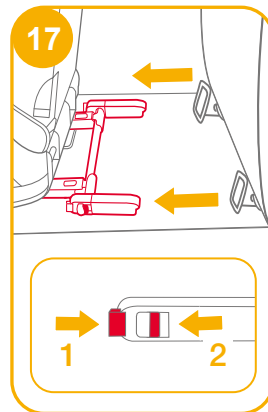

b. Rotiți conectorii ISOFIX la 180 de grade, apoi apăsați butonul de ajustare ISOFIX pentru a plia conectorii ISOFIX. **18**

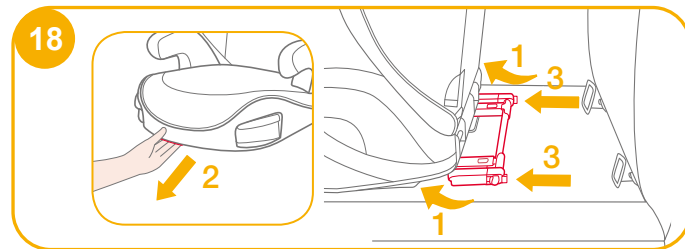

! Trageți de centura de siguranță a vehiculului și treceți pe calea centurii 21 și apoi conectați. 21 -3

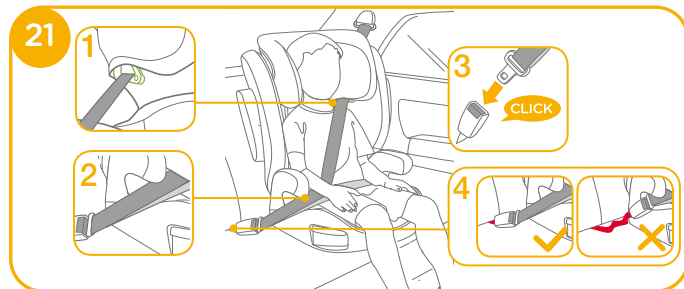

! Se poate instala de asemenea folosind doar centura în 3 puncte. 21 - 25

! Poziționați centura de umăr prin ghidul centurii de umăr prezentat în 21 -1

! NU așezați centura de siguranță a vehiculului peste cotiere. Aceasta trebuie să treacă pe sub cotiere. 21 -2

! Scaunul înălțător nu poate fi utilizat dacă catarama centurii de siguranță a vehiculului (capătul cataramei mamă) este prea lungă pentru a ancora fix scaunul înălțător. 21 -4

! După ce ați pus copilul în acest scaun înălțător, centura de siguranță trebuie utilizată corect și trebuie să vă asigurați că toate curelele pentru abdomen sunt așezate exclusiv în poziție foarte joasă, astfel încât zona bazinului să fie fixată ferm. 21

! Pentru a vă asigura că obțineți înălțimea corectă a tetierei, partea de jos a tetierei TREBUIE SĂ fie la același nivel cu partea superioară a umerilor copilului, așa cum se arată în 22 iar centura de umăr trebuie poziționată în zona verde, așa cum se arată în 23

! Așezați ferm un înălțător pe spatele unui scaun orientat spre direcția de mers, echipat cu o centură de picioare/umăr.

! Asigurați-vă că porțiunea centurii de umăr trece direct prin ghidajul curelei de umăr, așa cum se arată în 24

! Strângeți centura vehiculului, trăgând centura de umăr până când este netedă.

! În cazul în care centura se așază pe gâtul, capul sau fața copilului, reglați înălțimea tetierei.

! Centurile care fixează scaunul înălțător de vehicul trebuie să fie strânse și să nu fie răsucite.

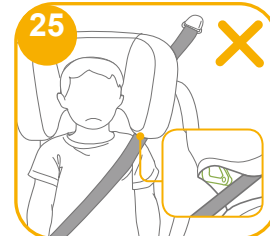
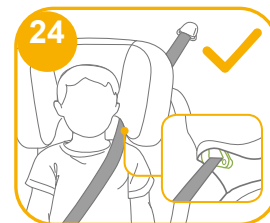
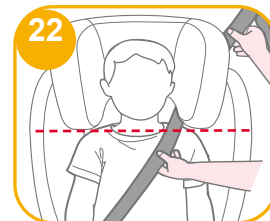



## Folosirea suporturilor pentru pahare

consultați imaginea 26

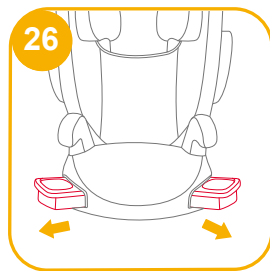

## Demontarea părților moi

consultați imaginea 27

Deschideți cele 4 perechi de butoane și cele 4 perechi de elastice de pe spatele componentelor moi, pentru a le îndepărta. 27

Pentru a remonta perna scaunului, urmați pașii de mai sus în ordine inversă.

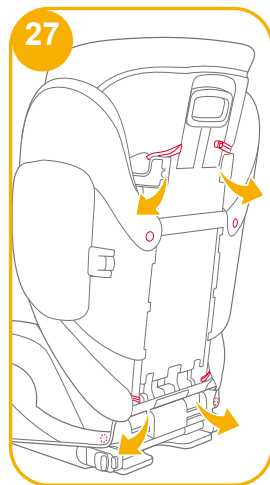

## Îngrijire și întreținere

- ! Spălați componentele moi și căptușeala interioară cu apă rece, sub 30°C.
- ! Nu călcați componentele moi.
- ! Nu înălbiți sau nu curățați chimic componentele moi.
- ! Nu utilizați detergenți neutri nediluati pe bază de benzină sau alți solvenți organici pentru spălare. Aceasta poate cauza deteriorarea scaunului.
- ! Nu răsuciți cu forță mare componentele moi și căptușeala interioară pentru a le usca. Poate lăsa cute în componentele moi și căptușeala interioară.
- ! Lăsați componentele moi și căptușeala interioară să se usuce în aer liber, la umbră.
- ! Îndepărtați scaunul înălțător de pe scaunul vehiculului dacă nu îl folosiți pentru o perioadă lungă de timp. Depozitați scaunul înălțător într-un loc răcoros și uscat și în care copilul nu îl poate accesa.



# EL Καλώς ήλθατε στη Joie™

Συγχαρητήρια, γίνετε μέλος της οικογένειας Joie! Είμαστε ιδιαίτερα ενθουσιασμένοι που θα βρισκόμαστε μαζί στο ταξίδι σας με το μικρό σας. Όταν ταξιδεύετε με το booster της σειράς i-Trillo™ FX, χρησιμοποιείτε ένα παιδικό κάθισμα ασφαλείας υψηλής ποιότητας, πλήρως πιστοποιημένο ως προς την ασφάλειά του. Διαβάστε προσεκτικά αυτό το εγχειρίδιο και ακολουθήστε κάθε βήμα για να εξασφαλίσετε άνετη μετακίνηση και βέλτιστη προστασία για το παιδί σας.

Για να χρησιμοποιήσετε αυτό το booster της Joie σύμφωνα με τον Κανονισμό ECE R129/03, το παιδί σας πρέπει να πληροί τις ακόλουθες απαιτήσεις.

Ύψος παιδιού 100cm-150cm (Ηλικία αναφοράς 3,5-12 έτη).

## Booster

Διαβάστε όλες τις οδηγίες σε αυτό το εγχειρίδιο πριν την εγκατάσταση και χρήση του προϊόντος.

**! ΣΗΜΑΝΤΙΚΟ: ΦΥΛΑΞΤΕ ΓΙΑ ΜΕΛΛΟΝΤΙΚΗ ΑΝΑΔΡΟΜΗ.  
ΔΙΑΒΑΣΤΕ ΠΡΟΣΕΚΤΙΚΑ.**

Φυλάξτε το εγχειρίδιο οδηγιών στον αποθηκευτικό θάλαμο στο κάτω μέρος του booster όπως φαίνεται στη δεξιά εικόνα.

Για πληροφορίες σχετικά με την εγγύηση, επισκεφθείτε την ιστοσελίδα μας στο [joiebaby.com](http://joiebaby.com)

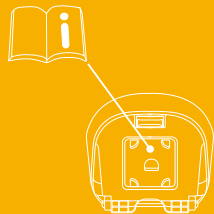

## Κατάλογος εξαρτημάτων

Πριν από τη συναρμολόγηση βεβαιωθείτε ότι όλα τα εξαρτήματα είναι διαθέσιμα. Εάν λείπει οποιοδήποτε εξάρτημα, παρακαλούμε επικοινωνήστε με το κατάστημα λιανικής πώλησης. Δεν απαιτούνται εργαλεία για τη συναρμολόγηση.

- |   |                   |    |                                      |
|---|-------------------|----|--------------------------------------|
| 1 | Στήριγμα κεφαλιού | 7  | Μοχλός ρύθμισης στηρίγματος κεφαλιού |
| 2 | Στήριγμα πλάτης   | 8  | Οδηγός ιμάντα ώμου                   |
| 3 | Στήριγμα χεριών   | 9  | Θωράκιση πλευρικής σύγκρουσης        |
| 4 | Βάση              | 10 | Σύνδεσμος ISOFIX                     |
| 5 | Βάσεις ποτηριού   |    |                                      |

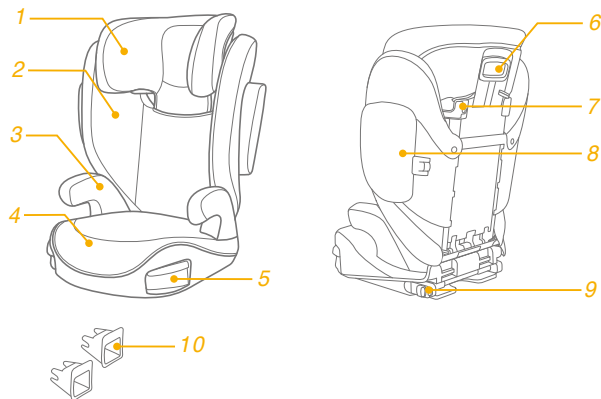

## ΠΡΟΕΙΔΟΠΟΙΗΣΗ

- ! ΚΑΝΕΝΑ Booster δεν μπορεί να εγγυηθεί πλήρη προστασία από τραυματισμούς σε περίπτωση ατυχήματος. Η ορθή ωστόσο χρήση του συγκεκριμένου booster θα μειώσει τον κίνδυνο σοβαρού τραυματισμού ή θανάτου για το παιδί σας.
- ! Ακολουθείτε πάντα σωστά τις οδηγίες εγκατάστασης, ώστε να διασφαλίζεται ότι το booster παρέχει βέλτιστο επίπεδο ασφάλειας.
- ! Φροντίστε ώστε τα άκαμπτα αντικείμενα και τα πλαστικά μέρη του booster να τοποθετηθούν και να εγκατασταθούν με τρόπο που να μην είναι δυνατόν να παγιδευτούν από ένα κινητό κάθισμα ή την πόρτα του οχήματος.
- ! Για να χρησιμοποιήσετε αυτό το booster σύμφωνα με τον Κανονισμό ECE R129/03, το παιδί σας πρέπει να πληροί τις ακόλουθες απαιτήσεις.  
Ύψος παιδιού 100cm-150cm (ηλικία αναφοράς: 3,5-12 έτη). Μόνο κατεύθυνση προς τα εμπρός (σε σχέση με την κίνηση του οχήματος)
- ! Το ενισχυμένο παιδικό κάθισμα ασφαλείας μπορεί να μην ταιριάζει σε όλα τα εγκεκριμένα οχήματα.
- ! Οι ιμάντες που συγκρατούν το booster στο όχημα πρέπει να είναι σφιχτοί, ενώ οι ιμάντες που συγκρατούν το παιδί πρέπει να προσαρμόζονται στο σώμα του παιδιού και δεν πρέπει να συστρέφονται.
- ! Το booster πρέπει να αντικατασταθεί εάν υποστεί έντονη καταπόνηση σε περίπτωση ατυχήματος ή εάν πέσει κάτω.

## ΠΡΟΕΙΔΟΠΟΙΗΣΗ

- ! Αυτό το κάθισμα booster προορίζεται μόνο για χρήση στο αυτοκίνητο.
- ! Μην κάνετε αλλαγές ή προσθήκες στο booster χωρίς την έγκριση της αρχής έγκρισης τύπου. ΜΗΝ αφαιρείτε κανένα από τα λευκά αφρώδη υλικά EPP/ EPS. Αν δεν τηρήσετε πιστά την οδηγία αυτή, ενδέχεται να προκύψουν θέματα ασφάλειας.
- ! ΜΗΝ χρησιμοποιείτε το κάθισμα εάν οι επιφάνειες είναι πολύ ζεστές από το φως του ήλιου.
- ! Ποτέ μην αφήνετε το παιδί στο booster χωρίς επίβλεψη, έστω και για λίγα λεπτά.
- ! Τυχόν αποσκευές ή άλλα αντικείμενα που μπορούν να προκαλέσουν τραυματισμούς σε περίπτωση σύγκρουσης, θα πρέπει να ασφαρίζονται κατάλληλα.
- ! Το booster δεν πρέπει να χρησιμοποιείται χωρίς τα υφασμάτινα στοιχεία.
- ! Τα υφασμάτινα στοιχεία του booster δεν πρέπει να αντικαθίστανται από οποιαδήποτε άλλα, εκτός από εκείνα που προτείνονται από τον κατασκευαστή, καθώς τα υφασμάτινα στοιχεία αποτελούν αναπόσπαστο μέρος της απόδοσης του παιδικού καθίσματος ασφαλείας.
- ! Ασφαλίστε πάντα το παιδί στο booster ακόμη και όταν πρόκειται για σύντομες διαδρομές, καθώς σε αυτές συμβαίνουν τα περισσότερα ατυχήματα.
- ! ΜΗΝ αφήνετε αυτό το booster ή άλλα αντικείμενα μη ασφαλισμένα στο όχημά σας. Αφαιρείτε το κάθισμα booster από το αυτοκίνητο εάν δεν χρησιμοποιείται τακτικά και φυλάσσετε σε ξηρό, προστατευμένο από τον ήλιο περιβάλλον.

## ΠΡΟΕΙΔΟΠΟΙΗΣΗ

- ! Συνιστάται να μην χρησιμοποιείτε μεταχειρισμένο κάθισμα booster του οποίου το ιστορικό δεν είναι γνωστό. Μπορεί να έχει υποστεί μη ορατές δομικές βλάβες ή ελαττώματα λόγω λανθασμένης χρήσης/ αποθήκευσης.
- ! ΜΗ χρησιμοποιείτε οποιαδήποτε σημεία επαφής που φέρουν φορτίο εκτός αυτών που περιγράφονται στις οδηγίες και επισημαίνονται στο booster.
- ! ΜΗΝ εγκαθιστάτε το booster υπό τις ακόλουθες συνθήκες:
  1. Καθίσματα αυτοκινήτου με πλαϊνή ή οπίσθια κατεύθυνση ως προς την κατεύθυνση κίνησης του οχήματος.
  2. Καθίσματα αυτοκινήτου που μετακινούνται κατά την εγκατάσταση.
- ! Συμβουλευτείτε το κατάστημα πώλησης για ζητήματα που αφορούν τη συντήρηση την επισκευή και την αντικατάσταση εξαρτημάτων.
- ! Για να αποφύγετε εγκαύματα, μην βάζετε ποτέ ζεστά υγρά στη βάση ποτηριού του booster.

## Έκτακτη ανάγκη

Σε περίπτωση έκτακτης ανάγκης ή ατυχήματος, η παροχή των πρώτων βοηθειών στο παιδί σας και η άμεση αναζήτηση ιατρικής περίθαλψης αποτελούν επιτακτική ανάγκη.

## Πληροφορίες προϊόντος

1. Το προϊόν αποτελεί σύστημα ενισχυμένου παιδικού καθίσματος ασφαλείας i-Size τύπου booster. Έχει εγκριθεί σύμφωνα με τον Κανονισμό 129 του ΟΗΕ, για χρήση κυρίως στις «Θέσεις καθίσματος i-Size» όπως υποδηλώνεται από τους κατασκευαστές του οχήματος στο εγχειρίδιο χρήστη του οχήματος.
2. Σε περίπτωση αμφιβολίας, συμβουλευτείτε τον κατασκευαστή του παιδικού καθίσματος ασφαλείας ή τον λιανοπωλητή.

**Προϊόν**

Κάθισμα Booster

**Υλικά**

Πλαστικά, μέταλλο, υφάσματα

**Αριθμός ευρεσιτεχνίας**

Διπλώματα ευρεσιτεχνίας σε εκκρεμότητα

**Κατάλληλο για**

Ύψος παιδιού 100cm-150cm (Ηλικία αναφοράς 3,5-12 έτη).

**Εγκατάσταση**

Στραμμένο προς τα εμπρός (προς την κατεύθυνση κίνησης του οχήματος)

# Συναρμολόγηση Booster

ΔΕΙΤΕ ΤΙΣ ΕΙΚΟΝΕΣ 1 - 7

1. Πιέστε πρώτα τον μοχλό ρύθμισης του στηρίγματος κεφαλιού και, στη συνέχεια, σύρετε στο στήριγμα πλάτης κάτω από το κάλυμμα του υφάσματος για να τα συνδέσετε μεταξύ τους. ①

! ΒΕΒΑΙΩΘΕΙΤΕ ότι δύο τεμάχια είναι ασφαλισμένα μεταξύ τους τραβώντας τα.

2. Για να στερεώσετε το στήριγμα πλάτης στη βάση, συνδέστε το στήριγμα της πλάτης πάνω από τον μεντεσέ της μπάρας καθίσματος στη βάση. ②

3. Περιστρέψτε το στήριγμα πλάτης προς τα επάνω κρατώντας το κάθισμα του booster μέχρι να κουμπώσει σε όρθια θέση. ③

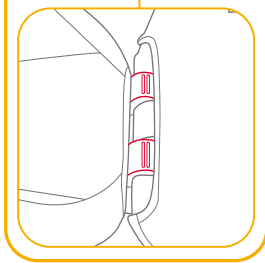
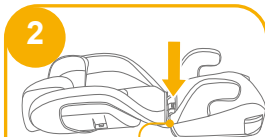
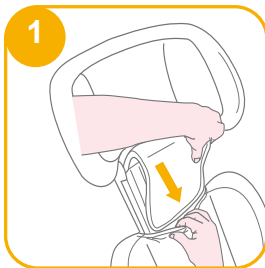

4. Ευθυγραμμίστε τη προστασία πλευρικής σύγκρουσης με τις πλαστικές υποδοχές του στηρίγματος πλάτης και, στη συνέχεια, πιέστε για να την ασφαλίσετε. ④ ⑤

! Επιλέξτε αν θα εγκαταστήσετε τη προστασία πλευρικής σύγκρουσης ανάλογα με το μέγεθος του αυτοκινήτου.

5. Αφαιρέστε την προστασία πλευρικής σύγκρουσης. Ανατρέξτε στις εικόνες ⑥ ⑦

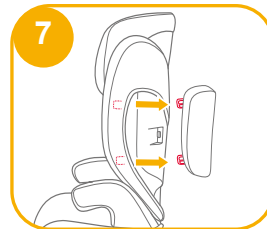
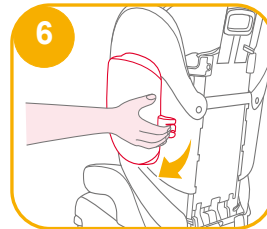
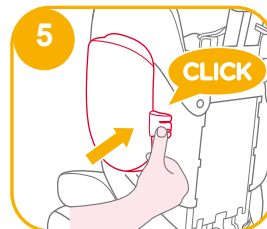
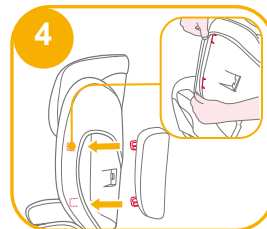

## Ρύθμιση ύψους – για το στήριγμα κεφαλιού

Δείτε την εικόνα 8

Πιέστε τον μοχλό ρύθμισης στηρίγματος κεφαλιού σηκώνοντας ταυτόχρονα προς τα πάνω ή σπρώχνοντας προς τα κάτω το στήριγμα κεφαλιού, μέχρι να κουμπώσει σε μία από τις 10 θέσεις: 8

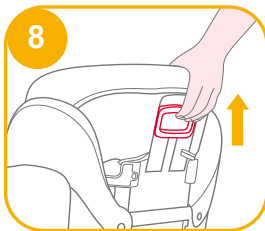

## Σημεία προσοχής κατά την εγκατάσταση

Δείτε τις εικόνες 9 - 11

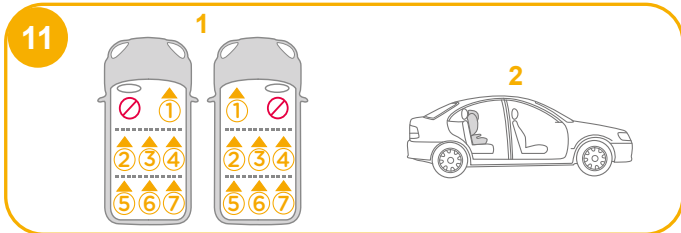
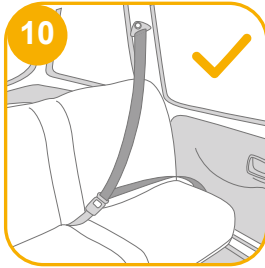
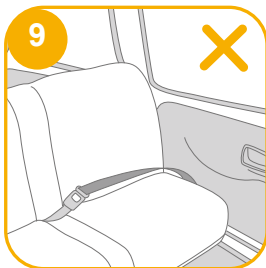

## Εγκατάσταση με σύστημα ISOFIX και ζώνη 3 σημείων ή μόνο με ζώνη 3 σημείων

Δείτε τις εικόνες 12 - 25

Εάν το όχημα είναι εφοδιασμένο με συνδέσμους ISOFIX, τα κάτω σημεία αγκύρωσης του οχήματος ενδέχεται να είναι ορατά στην πτυχή του καθίσματος του οχήματος. Ανατρέξτε στο εγχειρίδιο του κατόχου του οχήματος για τις ακριβείς θέσεις, την αναγνώριση των συνδέσμων και τις απαιτήσεις για τη χρήση.

1. Τοποθετήστε τους οδηγούς ISOFIX στα σημεία αγκύρωσης ISOFIX. 12 Οι οδηγοί ISOFIX μπορούν να προσατεύσουν την επιφάνεια του καθίσματος του οχήματος από σχισίματα. Μπορούν επίσης να καθοδηγήσουν τους συνδέσμους ISOFIX.
2. Πατήστε το κουμπί ρύθμισης ISOFIX για να τραβήξετε έξω τους συνδέσμους ISOFIX. 13

Περιστρέψτε τους συνδέσμους ISOFIX κατά 180 μοίρες μέχρι να δείχνουν προς την κατεύθυνση των οδηγών ISOFIX. 14

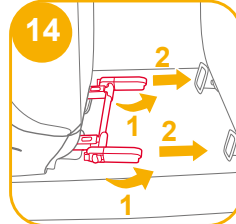
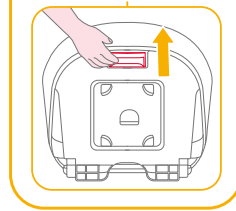
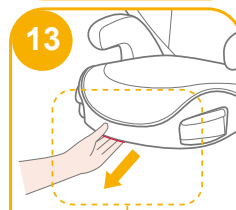
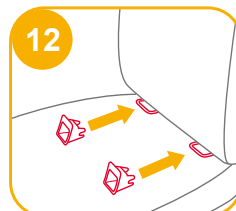

3. Ευθυγραμμίστε τους συνδέσμους ISOFIX με τα σημεία αγκύρωσης ISOFIX και, στη συνέχεια, κουμπώστε και τους δύο συνδέσμους ISOFIX στα σημεία αγκύρωσης ISOFIX.

15

! Βεβαιωθείτε ότι και οι δύο σύνδεσμοι ISOFIX είναι συνδεδεμένοι με ασφάλεια στα σημεία αγκύρωσης ISOFIX. Το χρώμα των δεικτών στους δύο συνδέσμους ISOFIX πρέπει να είναι τελείως πράσινο. 15 -1

! Ελέγξτε για να βεβαιωθείτε ότι το booster έχει εγκατασταθεί με ασφάλεια, τραβώντας και τους δύο συνδέσμους ISOFIX προς τα επάνω.

4. Πατήστε το κουμπί ρύθμισης ISOFIX για να προσαρμόσετε την πλάτη του καθίσματος στην επιθυμητή θέση. 16

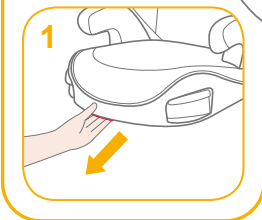
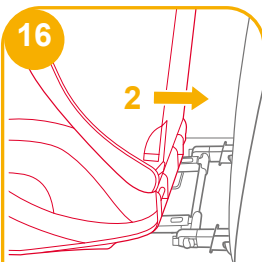
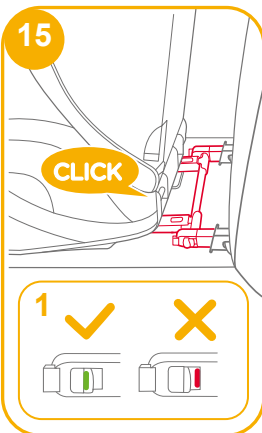

5. Για να αφαιρέσετε το booster:

α. Πατήστε πρώτα το βοηθητικό κουμπί κλειδώματος 17 -1 και, στη συνέχεια, το κουμπί απελευθέρωσης 17 -2 στους συνδέσμους ISOFIX προτού αφαιρέσετε το booster από το κάθισμα του οχήματος.

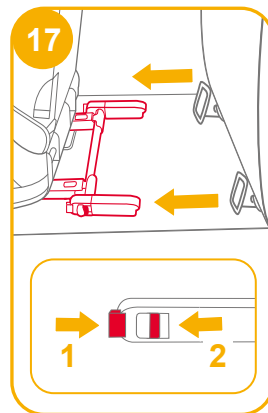

β. Περιστρέψτε τους συνδέσμους ISOFIX κατά 180 μοίρες και, στη συνέχεια, πατήστε το κουμπί ρύθμισης ISOFIX για να διπλώσετε τους συνδέσμους ISOFIX. 18

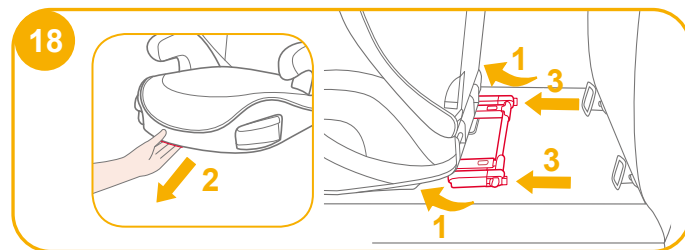

- ! Τραβήξτε τη ζώνη ασφαλείας του οχήματος και περάστε την από τη διαδρομή του ιμάντα 21 και, στη συνέχεια, κουμπώστε την. 21 -3

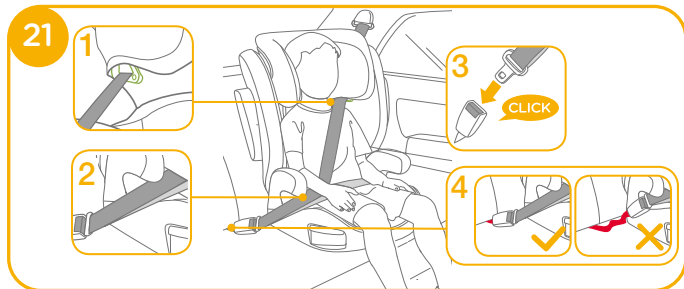

- ! Μπορεί επίσης να εγκατασταθεί μόνο με ζώνη 3 σημείων. 21 - 25
- ! Περάστε τον ιμάντα ώμου μέσα από τον οδηγό ιμάντα ώμου που φαίνεται στην εικόνα 21 -1
- ! ΜΗΝ τοποθετείτε τη ζώνη ασφαλείας του οχήματος πάνω από τα στηρίγματα βραχιόνων. Πρέπει να περάσει κάτω από τα στηρίγματα βραχιόνων. 21 -2
- ! Το κάθισμα booster δεν μπορεί να χρησιμοποιηθεί εάν η πόρπη της ζώνης ασφαλείας του οχήματος (θηλυκό άκρο πόρπης) είναι πάρα πολύ μακριά για να συγκρατήσει με ασφάλεια το κάθισμα booster. 21 -4
- ! Κατά τη χρήση του συγκεκριμένου booster, η ζώνη ασφαλείας πρέπει να χρησιμοποιείται σωστά και να διασφαλίζεται ότι οι ιμάντες μέσης περνούν χαμηλά, έτσι ώστε η λεκάνη να συγκρατείται σταθερά. 21

- ! Για να διασφαλιστεί το σωστό ύψος του στηρίγματος κεφαλιού, το κάτω μέρος του προσκέφαλου ΠΡΕΠΕΙ να είναι στο ίδιο ύψος με τους ώμους του παιδιού, όπως φαίνεται στην εικόνα 22, και ο ιμάντας ώμου πρέπει να τοποθετηθεί στην πράσινη ζώνη όπως φαίνεται στην εικόνα 23



- ! Τοποθετήστε το booster σταθερά στην πλάτη του καθίσματος ενός οχήματος που διαθέτει ιμάντα μέσης/ώμου.



- ! Βεβαιωθείτε ότι ο ιμάντας ώμου της ζώνης ασφαλείας του οχήματος περνά μέσα από τον οδηγό ιμάντα ώμου όπως φαίνεται στην εικόνα. 24

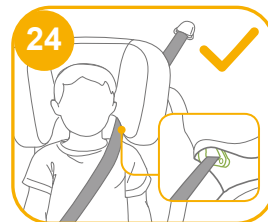

- ! Σφίξτε τη ζώνη του οχήματος τραβώντας τον ιμάντα ώμου μέχρι να εφαρμόσει στο σώμα.

- ! Εάν η ζώνη ασφαλείας περνά από τον λαιμό, το κεφάλι ή το πρόσωπο του παιδιού, ρυθμίστε το ύψος του στηρίγματος κεφαλιού.

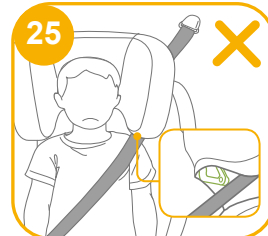

- ! Οι ιμάντες που συγκρατούν το booster στο όχημα πρέπει να είναι σφιχτοί και δεν πρέπει να είναι συστραμμένοι.



## Χρήση βάσης ποτηριού

Δείτε την εικόνα 26

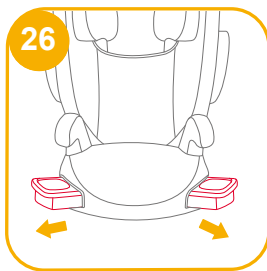

## Αφαίρεση μαλακών στοιχείων

Δείτε την εικόνα 27

Ανοίξτε 4 ζεύγη κουμπιών και 4 ζεύγη ελαστικών στο πίσω μέρος των υφασμάτινων στοιχείων για να τα αφαιρέσετε. 27

Για να τοποθετήσετε ξανά το κάλυμμα, ακολουθήστε τα παραπάνω βήματα με την αντίθετη σειρά.

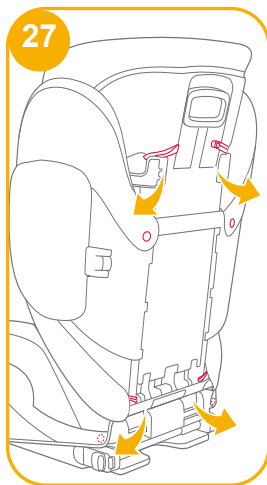

## Φροντίδα και συντήρηση

- ! Πλύνετε τα υφασμάτινα στοιχεία και την εσωτερική επένδυση με κρύο νερό, σε θερμοκρασία κάτω των 30°C.
- ! Μη σιδερώνετε τα υφασμάτινα στοιχεία.
- ! Μη χρησιμοποιείτε λευκαντικό ή υποβάλετε σε στεγνό καθάρισμα τα υφασμάτινα στοιχεία.
- ! Μη χρησιμοποιείτε αδιάλυτο ουδέτερο απορρυπαντικό, βενζίνη ή άλλο οργανικό διαλύτη για να πλύνετε το booster. Ενδέχεται να προκαλέσουν φθορά στο booster.
- ! Μη στύβετε υπερβολικά τα υφασμάτινα στοιχεία και την εσωτερική επένδυση για να στεγνώσουν. Αυτό ενδέχεται να δημιουργήσει ζάρες στα υφασμάτινα στοιχεία και την εσωτερική επένδυση.
- ! Κρεμάστε τα υφασμάτινα στοιχεία και την εσωτερική επένδυση για να στεγνώσουν σε ίσκιο.
- ! Αφαιρέστε το booster από το κάθισμα του οχήματος αν δεν πρόκειται να χρησιμοποιηθεί για μεγάλο χρονικό διάστημα. Τοποθετήστε το booster σε δροσερό, ξηρό χώρο και σε σημείο, στο οποίο δεν έχει πρόσβαση το παιδί σας.



## Joie™'ye Hoş Geldiniz

Joie ailesinin bir parçası olduğunuz için tebrikler! Çocuğunuz ile birlikte yapacağınız seyahatinizin bir parçası olmak bizi fazlasıyla heyecanlandırıyor. i-Trillo™ FX serisi yüksek sırtlı koltukla seyahat ederken, yüksek kaliteli, tam sertifikalı güvenli geliştirilmiş çocuk koltuğu kullanırsınız. Lütfen bu kılavuzu dikkatlice okuyun ve çocuğunuz için rahat bir sürüş ve en iyi korumayı sağladığınızdan emin olmak için her adımı izleyin.

ECE R129/03 uyarınca bu Joie yükselticiyi kullanmak için çocuğunuzun aşağıdaki gereksinimleri karşılaması gerekir.  
Çocuğın boyu 100cm-150cm (Referans yaş 3,5-12 yaş).

## Yükseltici

Lütfen ürünü takmadan ya da kullanmadan önce bu kılavuzdaki tüm talimatları okuyun.

**! ÖNEMLİ: İLERİDE BAŞVURMAK İÇİN SAKLAYIN.  
LÜTFEN DİKKATLİCE OKUYUN.**

Lütfen sağdaki şekilde gösterildiği gibi talimat kılavuzunu yardımcının en altındaki saklama gözünde muhafaza edin.

Garanti bilgileri için lütfen joiebaby.com adresindeki web sitemizi ziyaret edin.

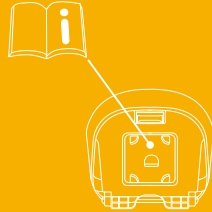

## Parça Listesi

Montajdan önce tüm parçaların mevcut olduğundan emin olun. Herhangi bir parça eksikse, lütfen yerel bayi ile iletişime geçin. Montaj için bir alet gerekmez.

- |                    |                                 |
|--------------------|---------------------------------|
| 1 Baş Desteği      | 6 Kafa Desteği Ayar Kolu        |
| 2 Alt Sırt Desteği | 7 Omuz Kemerı Kılavuzu          |
| 3 Kolçak           | 8 Yan Çarpma Koruması           |
| 4 Taban            | 9 ISOFIX Bağlayıcı              |
| Bardak tutucuları  | 10 ISOFIX Bağlayıcı Kılavuzları |

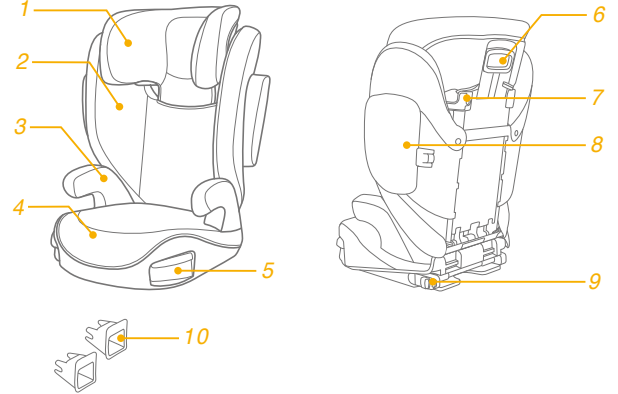

## UYARI

- ! Hiçbir yardımcı kaza hâlinde tam koruma garanti edemez. Ancak bu yardımcının doğru kullanılması, çocuğunuzun ciddi yaralanma veya ölüm riskini azaltacaktır.
- ! Kurulum talimatlarını daima doğru bir şekilde takip etmeye özen gösterin; bu, yardımcının optimum güvenlik seviyesinde çalışmasını sağlar.
- ! Yardımcının sert ve plastik parçalarının, hareketli bir koltuğa veya aracın bir kapısına sıkışmayacak şekilde yerleştirilip monte edilmeleri gerektiğine dikkat edin.
- ! ECE R129/03 yönetmeliğine göre bu yardımcıyı kullanmak için, çocuğunuzun aşağıdaki gereklilikleri karşılaması gerekir.  
Çocuğun boyu 100cm-150cm (referans yaş: 3,5-12 yaş). Yalnız öne dönük (araç seyahat yönünde)
- ! Geliştirilmiş çocuk koltuğu, onaylı tüm araçlara sığmayabilir.
- ! Yükselticiyi araca bağlayan kayışlar sıkı olmalı, çocuğu tutan kayışlar çocuğun vücuduna göre ayarlanmalı ve kayışlar bükülmemelidir.
- ! Yardımcı koltuk, bir kaza durumunda ağır yüklere maruz kalırsa veya düşerse değiştirilmelidir.

## UYARI

- ! Bu yardımcı, yalnız arabada kullanılmak üzere tasarlanmıştır.
- ! Tür onay yetkili kuruluşunun onayı olmadan yardımcı koltukta herhangi bir değişiklik veya ekleme yapmayın. Beyaz EPP/EPS köpüklerin hiç birini ÇIKARMAYIN. Bu, ciddi güvenlik sorunlarına neden olabilir.
- ! Yüzeyler güneş nedeniyle çok fazla ısınmışsa koltuğu KULLANMAYIN.
- ! Çocuğu, bir kaç dakika için bile olsa, yardımcı koltukta veya araçta gözetimsiz bırakmayın.
- ! Çarpışma durumunda yaralanmalara neden olabilecek herhangi bir bavul veya diğer nesnelere uygun biçimde sabitlenmelidir.
- ! Yardımcı, tekstil malzemeler olmadan kullanılmamalıdır.
- ! Koltuk performansının önemli bir parçasını oluşturduklarından, yardımcının tekstil malzemeleri üretici firmanın önerdiğinin dışındakilerle değiştirilmemelidir.
- ! Çocuğu, çoğu kazanın meydana geldiği kısa gezilerde bile mutlaka yardımcıya sabitleyin.
- ! Bu yardımcıyı veya diğer öğeleri aracınızda kemersiz veya sabitlenmemiş bir halde bırakmayın. Düzenli kullanılmadığı zamanlarda yardımcı koltuğu araçtan çıkarın ve kuru, güneşten korunan bir ortamda saklayın.

## UYARI

- ! Geçmişini bilinmeyen ikinci el bir yardımcı koltuk kullanmanız önerilmez. Yanlış kullanım/saklama nedeniyle görünmeyen yapısal hasarlar veya kusurlar içerebilir.
- ! Yardımcıda işaretlenen ve talimatlarda belirtilenlerin dışında herhangi bir yük karşılama temas noktasını **KULLANMAYIN**.
- ! Aşağıdaki koşullarda bu yardımcıyı **KURMAYIN**:
  1. Aracın gidiş yönüne göre yanlara veya arkaya dönük araç koltukları.
  2. Kurulum sırasında hareket eden araç koltukları.
- ! Bakım onarımı ve parça değişimi ile ilgili sorunlar için satıcıya danışın.
- ! Yanıkları önlemek için yükselticinizin bardaklıklarına asla sıcak sıvılar koymayın.

## Acil durum

Acil durum veya kaza hâlinde, ilk yardım ve tıbbi tedavi yoluyla çocuğunuzla hemen ilgilenilmesini sağlamak çok önemlidir.

## Ürün Bilgisi

1. Bu bir i-Size yükseltici koltuklu Geliştirilmiş Çocuk Koltuğu Sistemidir. 129 numaralı BM Yönetmeliğine göre, temel olarak aracın kullanım kılavuzunda araç üreticisi tarafından belirtilen “i-Size koltuk pozisyonlarında” kullanım için onaylanmıştır.
2. Şüphe duyulması durumunda Geliştirilmiş Çocuk Koltuğu Sisteminin üreticisine veya bayisine danışın.

|            |   |
|------------|---|
| Ürün       | Yardımcı koltuğu                                    |
| Malzemeler | Plastik, Metal, Kumaş                               |
| Patent No. | Patentler beklemedir                                |
| Uygunluk   | Çocuğun boyu 100cm-150cm (Referans yaş 3,5-12 yaş). |
| Kurulum    | Öne dönük (araç seyahat yönü)                       |

# Yükseltici Montajı

bkz. resim 1 - 7

1. Önce baş desteği ayarlama kolunu sıkın ve ardından birbirine bağlamak için alt sırt desteğini kumaş kılıfın altına kaydırın. 1
- ! Birlikte sıkı biçimde geçtiklerinden emin olmak için iki parçayı çekerek kontrol edin.
2. Alt sırt desteğini tabana takmak için, alt sırt desteğini tabandaki koltuk çubuğu menteşesinin üzerine asın. 2
3. Yardımcı koltuğu tutarken, alt sırt desteğini dik konumda yerine oturana dek yukarı çevirin. 3

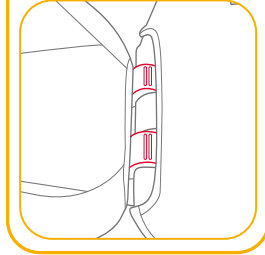
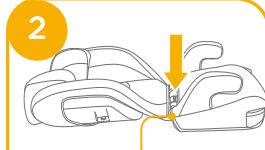
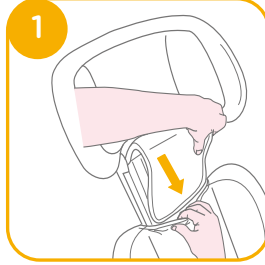

4. Yan darbe korumasını alt sırt desteği plastik montaj noktalarının yuvasıyla hizalayın ve kilitlemek için geçirin. 4 5

! Lütfen yan darbe korumasını aracın boyutuna göre monte edip etmeyeceğinizi seçin.

5. Yan darbe korumasını çıkarın. Bkz. 6 7

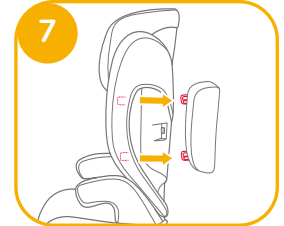
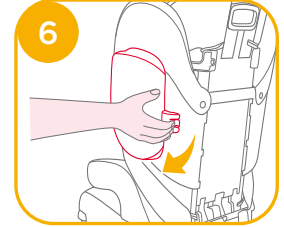
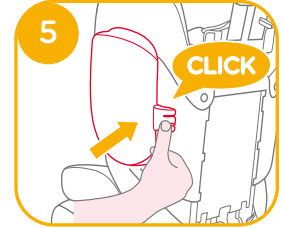
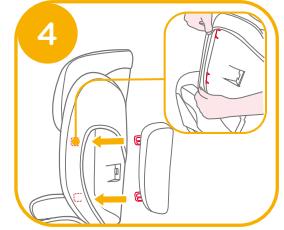

## Yükseklik Ayarı - Kafa Desteği için

bkz. şekil 8

Kafa desteği ayar kolunu sıkarken, 10 konumdan birine geçinceye kadar kafa desteğini yukarı veya aşağı doğru çekin.

8

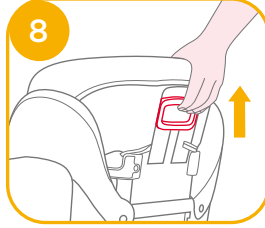

## Kurulumla İlgili Dikkat Edilecek Hususlar

bkz. resim 9 - 11

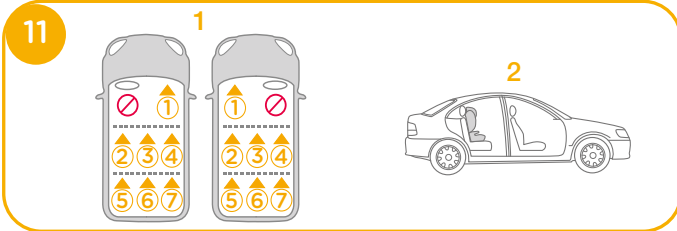
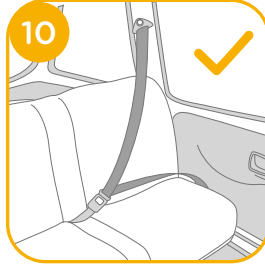
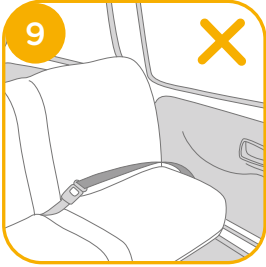

## ISOFIX Sistemi ve 3 noktalı kemer veya yalnızca 3 noktalı kemer kullanımıyla kurulum

bkz. resim 12 - 25

Araç ISOFIX ile donatılmışsa, aracın alt tuturma noktaları araç koltuğu kıvrımında görülebilir. Tam konumlar, tuturma tanımı ve kullanıma yönelik gereksinimler için aracınızın kullanıcı kılavuzuna bakın.

1. ISOFIX kılavuzlarını ISOFIX tuturma noktalarına geçirin. 12 ISOFIX kılavuzları, araç koltuğunun yüzeyini yırtılmaya karşı koruyabilir. Ayrıca ISOFIX konektörlerini de yönlendirebilirler.
2. ISOFIX bağlayıcılarını çekip çıkarmak için ISOFIX ayarlama düğmesine basın. 13

ISOFIX bağlayıcılarını ISOFIX kılavuzlarının yönünde bakar duruma gelene kadar 180 derece döndürün. 14

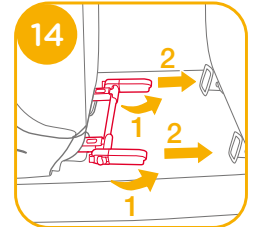
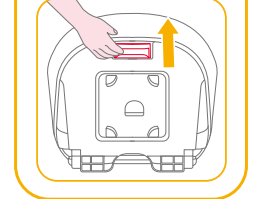
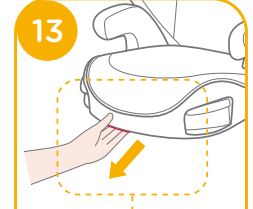
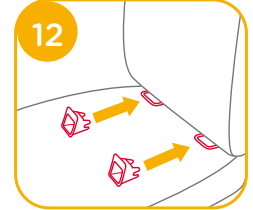

3. ISOFIX bağlayıcılarını ISOFIX tuturma noktalarıyla hizalayın ve daha sonra, her iki ISOFIX bağlayıcısını ISOFIX tuturma noktalarına takın. <sup>15</sup>

! Her iki ISOFIX bağlayıcının da ISOFIX sabitleme noktalarına sıkıca takıldığından emin olun. Her iki ISOFIX konnektörünün göstergeleri tamamen yeşil olmalıdır. <sup>15</sup> -1

! Her iki ISOFIX bağlayıcıyı çekerek, yardımcının güvenli bir şekilde takıldığını kontrol edin.

4. Koltuk arkalığını istenen konuma geri çekmek için ISOFIX ayar düğmesine basın. <sup>16</sup>

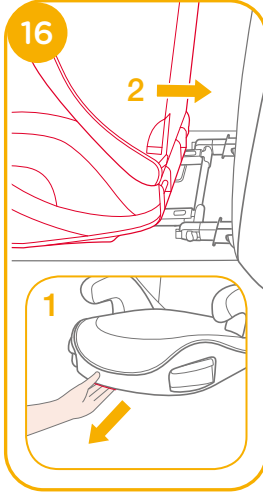
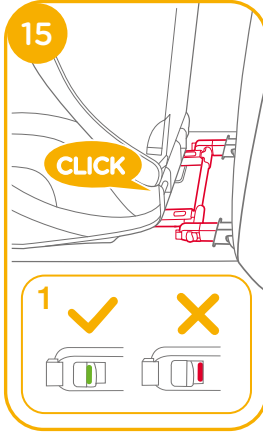

5. Koltuğu çıkarmak için:

a. Önce ikincil kilitleme düğmesine <sup>17</sup> -1 ardından koltuğu araç koltuğundan ayırmadan önce ISOFIX bağlayıcılardaki düğmeye <sup>17</sup> -2 basın.

b. ISOFIX bağlayıcılarını 180 derece döndürün ve daha sonra, ISOFIX bağlayıcılarını katlamak için ISOFIX ayarlama düğmesine basın. <sup>18</sup>

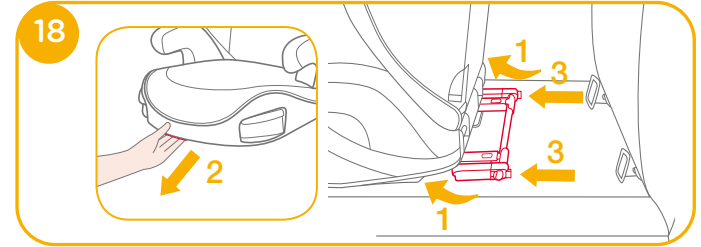
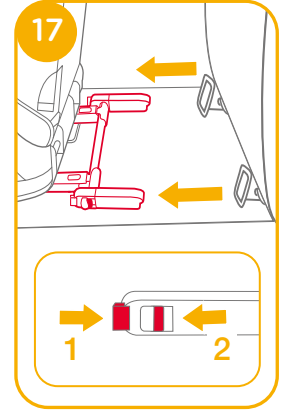

- ! Araç emniyet kemerini çekin ve kemer yolundan geçirip <sup>21</sup> bağlayın. <sup>21</sup> -3

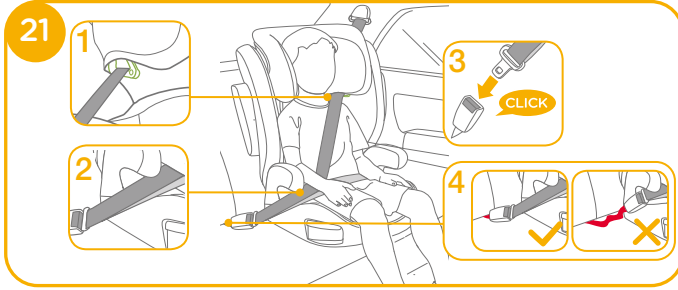

- ! Yalnızca 3 noktalı kemer kullanılarak da kurulabilir. <sup>21</sup> - 25

- ! Omuz kemerini <sup>21</sup> -1 ile gösterilen omuz kemeri kılavuzu boyunca konumlandırın.

- ! Araç emniyet kemerini kolçakların üzerinde konumlandırmayın. Kolçakların altından geçmelidir. <sup>21</sup> -2

- ! Yardımcı, araç emniyet kemeri tokası (dişi toka ucu) yükselticiyi güvenli biçimde tutturmak için çok uzunsa, kullanılamaz. <sup>21</sup> -4

- ! Çocuğunuz bu yardımcıya yerleştirildikten sonra, güvenlik kemeri doğru kullanılmalıdır ve herhangi bir kucak kemerinin altta olduğundan emin olun, böylece leğen kemiğine tam olarak oturmalıdır. <sup>21</sup>

- ! Doğru baş desteği yüksekliğinin elde edildiğinden emin olmak için, baş desteğinin alt kısmı <sup>22</sup> ile gösterildiği gibi çocuğun omuzlarının üst kısmı ile aynı hizada OLMALIDIR ve omuz kemeri <sup>23</sup> ile gösterildiği gibi yeşil bölgede konumlandırılmalıdır.

- ! Koltuğu, kucak/omuz kemeriyle donatılmış öne bakan araç koltuğunun arkasına karşı sıkıca yerleştirin.

- ! Araç kemerinin omuz kemeri kısmının, omuz kemeri kılavuzunun içinden şekilde gösterildiği gibi düz bir şekilde geçtiğinden emin olun. <sup>24</sup>

- ! Tüm kemer gevşekliği giderilene kadar omuz kemerini çekerek araç kemerini sıkın.

- ! Kemer çocuğun boynuna, başına veya yüzüne geliyorsa, baş desteğinin yüksekliğini yeniden ayarlayın.

- ! Yardımcıyı araca sabitleyen kayışlar sıkı olmalı ve kemerler bükülmemelidir.

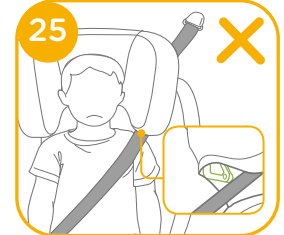
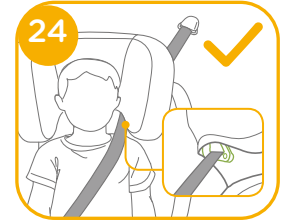



## Bardaklık Kullanımı

bkz. şekil 26

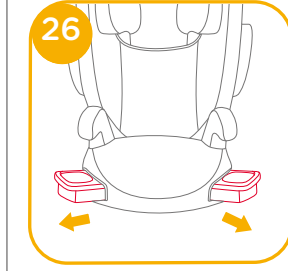

## Tekstil Malzemelerini Ayırma

bkz. şekil 27

Çıkarmak için, kumaşın arkasındaki 4 çift düğmeyi ve 4 çift lastiği açın. 27

Koltuk minderini yeniden takmak için yukarıdaki adımları tersten yapmanız yeterlidir.

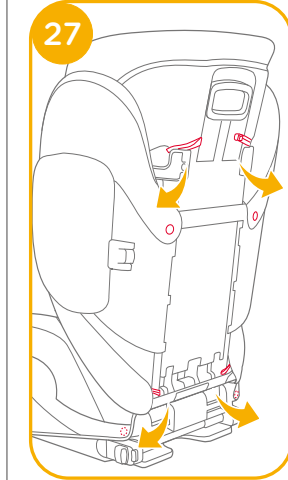

## Bakım ve Koruma

- ! Tekstil malzemeleri ve iç dolguyu 30°C'nin altında soğuk suyla yıkayın.
- ! Tekstil malzemeleri ütülemeyin.
- ! Tekstil malzemelerinde ağartıcı kullanmayın veya kuru temizlemeye vermeyin.
- ! Yardımcıyı yıkamak için sulandırılmayan nötr deterjan benzin veya diğer organik çözücüyü kullanmayın. Bu işlem yardımcıya zarar verebilir.
- ! Tekstil malzemeleri ve iç dolguyu, kurutmak amacıyla büyük bir kuvvetle sıkmayın. Tekstil malzemelerde ve iç pedde kırışıklık bırakabilir.
- ! Lütfen yumuşak eşyaları ve iç pedi gölgede asarak kurutun.
- ! Lütfen uzun süre kullanılmıyorsa yükselticiyi araç koltuğundan çıkarın. Yardımcıyı serin, kuru bir yerde ve çocukların erişemeyeceği bir yerde saklayın.



## قائمة الأجزاء

تأكد من توفر جميع الأجزاء قبل التجميع. يرجى الاتصال بالمُورِّع المحلي في حالة غياب أي جزء. لا داعٍ لاستخدام أية أدوات للتجميع.

|                        |                     |
|------------------------|---------------------|
| ٦ ذراع ضبط مسند الرأس  | ١ مسند الرأس        |
| ٧ دليل حزام الكتف      | ٢ مسند الظهر السفلي |
| ٨ واقي الصدمات الجانبي | ٣ مسند الذراع       |
| ٩ وصلة ISOFIX          | ٤ القاعدة           |
| ١٠ موجهها وصلتي ISOFIX | ٥ حامل الأكواب      |

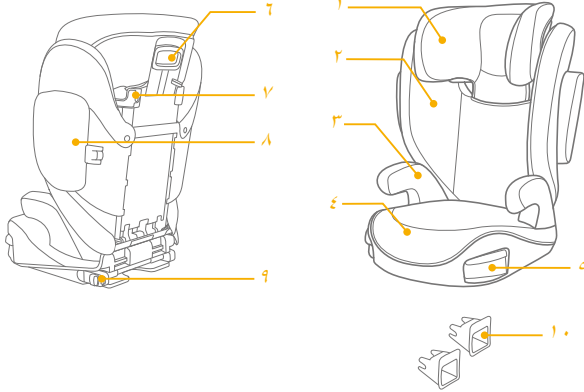

تهانينا لانضمامك إلى عائلة Joie! إننا في غاية السعادة لاشتراكنا في رحلتك مع طفلك الصغير؛ فثناء القيادة، يضمن لك المقعد الداعم عالي الظهر من سلسلة Trillo™ FX i-تقييد حركة طفلك بتقنية محسّنة وعالية الجودة ويقصّي درجات السلامة المعتمدة. يرجى قراءة هذا الدليل بعناية واتباع كل خطوة فيه لضمان قيادة مريحة وتوفير أفضل حماية لطفلك.

لإستخدام هذا المقعد الداعم من Joie وفقًا للائحة ECE R129/03 الصادرة عن اللجنة الاقتصادية لأوروبا، يجب أن يستوفي طفلك المواصفات التالية:  
طول الطفل من ١٠٠ إلى ١٥٠ سم (السن المرجعية من ٣,٥ إلى ١٢ سنة).

## المقعد الداعم

الرجاء قراءة جميع التعليمات الواردة في هذا الدليل قبل تركيب المنتج واستخدامه.

! ملاحظة مهمة: احتفظ بهذا الدليل للرجوع إليه في المستقبل.  
الرجاء قراءته بعناية.

يرجى الاحتفاظ بدليل التعليمات في حجرة التخزين بالجزء السفلي من المقعد كما هو مبين في الشكل على اليسار.

للإطلاع على معلومات الضمان؛ يرجى زيارة موقعنا على الويب، وعنوانه [joiebaby.com](http://joiebaby.com)

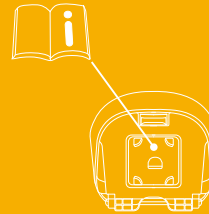

- ! ليس هناك أي مقعد داعم يضمن الحماية الكاملة عند وقوع حادث. ومع ذلك، فإن الاستخدام الجيد لهذا المقعد من شأنه الحد من خطر تعرض الطفل لإصابة خطيرة أو الوفاة.
- ! توخّ العناية دائماً لاتباع تعليمات التركيب بشكل صحيح؛ فهذا من شأنه ضمان أداء المقعد الداعم بمستوى أمثل للسلامة.
- ! توخّ العناية لوضع العناصر الصلبة والأجزاء البلاستيكية وتركيبها في المقعد الداعم بحيث لا تكون عرضة للاحتجاز في مقعد متحرك أو في باب السيارة.
- ! لاستخدام هذا المقعد الداعم وفقاً لللائحة ECE R129/03 الصادرة عن اللجنة الاقتصادية لأوروبا، يجب أن يستوفي طفلك المواصفات التالية:
  - طول الطفل من ١٠٠ إلى ١٥٠ سم (السن المرجعية: من ٣,٥ إلى ١٢ سنة).
  - الاتجاه للأمام فقط (في اتجاه سير السيارة).
- ! قد لا يصلح نظام تقييد حركة الطفل المطوّر لجميع المركبات المعتمدة.
- ! أي أحزمة مثبتة للمقعد الداعم في السيارة ينبغي أن تكون مربوطة بإحكام بحيث يتعين ضبط أي أحزمة مقيدة لحركة الطفل وفقاً لجسمه وألا تكون تلك الأحزمة ملتوية.
- ! ينبغي استبدال المقعد الداعم إذا تعرّض لأحمال ثقيلة في حالة وقوع حادث أو إذا سقط.

- ! هذا المقعد الداعم غير مصمم إلا للاستخدام في سيارة.
- ! تجنب إجراء أي تعديلات أو إضافات على المقعد الداعم دون موافقة من هيئة الموافقة المختصة. لا تزل أيّاً من المواد الرغوية: البوليبروبيلين الممدد (EPP) أو البوليسترين الممدد (EPS)؛ وإلا، فقد تحدث مشاكل في الأمان.
- ! لا تستخدم المقعد إذا كانت الأسطح ساخنة للغاية بسبب أشعة الشمس.
- ! لا تترك الطفل أبداً دون مراقبة في المقعد الداعم أو السيارة، حتى ولو لبضع دقائق.
- ! يجب إحكام تثبيت أي أمتعة أو أي أشياء أخرى قد تحدث إصابات في حالة حدوث تصادم.
- ! يحظر استخدام المقعد الداعم بدون القطع اللينة.
- ! يتعين عدم إزالة القطع اللينة في المقعد الداعم واستخدام أي أشياء أخرى غير الموصى بها من قبل المُصنّع؛ إذ تشكّل القطع اللينة جزءاً لا يتجزأ من أداء المقعد الداعم.
- ! احرص دائماً على إحكام تثبيت الطفل في المقعد الداعم، حتى أثناء الرحلات القصيرة، حيث إنها تشهد وقوع معظم الحوادث.
- ! لا تترك هذا المقعد الداعم أو عناصر أخرى غير مثبتة بأحزمة أو غير مربوطة بإحكام في السيارة. أخرج المقعد الداعم من السيارة إذا لم يُستخدم بانتظام وخرّنه في بيئة جافة ومحمية من الشمس.

- ! يوصى بعدم استخدام مقعد داعم مستعمل مجهول الهوية؛ فقد يشتمل على أضرار أو عيوب هيكلية غير مرئية بسبب الاستعمال أو التخزين غير السليم.
- ! تجنب استخدام أي نقاط اتصال تتمتع بقدرة تحمل بخلاف تلك الواردة في التعليمات والمحددة على المقعد الداعم.
- ! لا تركب هذا المقعد الداعم في الحالات التالية:
  - ١- اتجاه مقاعد السيارة ناحية الأجناب أو الخلف وفقاً لاتجاه سير السيارة.
  - ٢- مقاعد السيارات القابلة للحركة أثناء التركيب.
- ! استشر بائع التجزئة بشأن المشكلات المتعلقة بالصيانة والإصلاح وقطع الغيار.
- ! لتجنب حدوث حروق، لا تضع سوائل أبداً في حوامل الأكواب بالمقعد الداعم.

## الطوارئ

في حالة الطوارئ أو الحوادث، من الأهمية بمكان العناية بطفلك باستخدام الإسعافات الأولية وطلب المعالجة الطبية فوراً.

## معلومات المنتج

- ١- هذا نظام مطوّر مزوّد بمقعد داعم من فئة i-Size لتقييد حركة الطفل، ومعتمد وفقاً للائحة الأمم المتحدة رقم ١٢٩ للاستخدام أساساً في "وضعيّات مقاعد السيارة المتوافقة مع الفئة i-Size" كما هو موضح من قِبل مصنّعي السيارات في دليل استخدام السيارة.
- ٢- إذا ساورك شك، فاستشر مصنّع المقعد المطوّر أو الموزّع.

|                    |  |
|--------------------|--|
| المنتج             | مقعد داعم للطفل  |
| مواد الصنع         | بلاستيك، معدن، قماش  |
| رقم براءة الاختراع | في انتظار الحصول على براءات اختراع                           |
| مواصفات الطفل      | الطول من ١٠٠ إلى ١٥٠ سم<br>(السن المرجعية من ٣,٥ إلى ١٢ سنة) |
| التركيب            | المواجهة للأمام (في اتجاه سير السيارة)                       |

## تجميع المقعد الداعم

راجع الصور ١ - ٧

١- اضغط بقوة على ذراع ضبط مسند الرأس أولاً ثم حرّكه داخل مسند الظهر السفلي أسفل الغطاء القماش لربطهما معاً. ١

! افحص للتحقق من استقرار القطعتين في مكانهما معاً بسحبهما.

٢- لتثبيت مسند الظهر السفلي بالقاعدة، اشبك مسند الظهر السفلي فوق مفصلة قضيب المقعد على القاعدة. ٢

٣- لف مسند الظهر السفلي لأعلى أثناء إمساك المقعد الداعم حتى تسمع صوت استقراره في وضعية قائمة. ٣

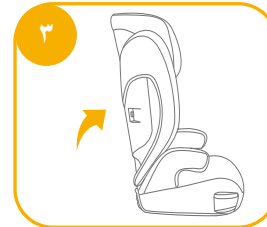
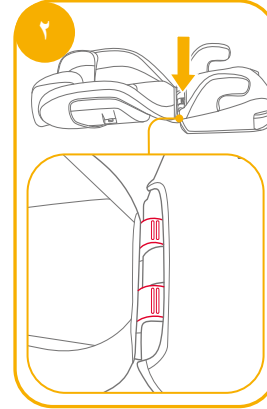
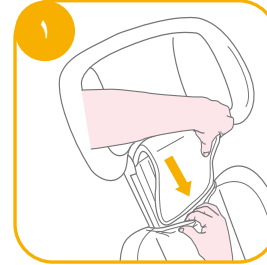

٤- قم بمحاذاة حماية الصدمات الجانبي مع فتحة المثبتات البلاستيكية لمسند الظهر السفلي ثم أدخله لإحكام القفل. ٤ ٥

! الرجاء تحديد إذا كنت تريد تركيب واقى الصدمات الجانبي حسب حجم السيارة.  
٥- أزل واقى الصدمات الجانبي. يرجى الرجوع إلى ٦ ٧

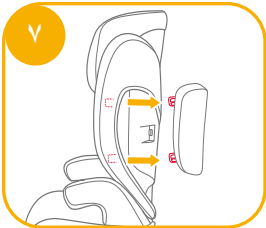
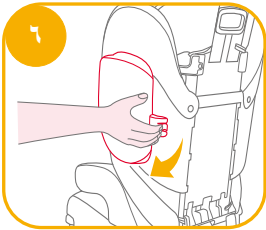
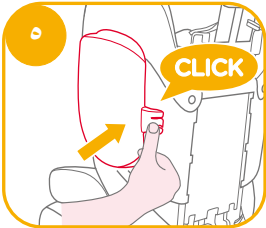
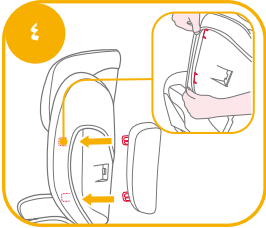

## التركيب باستخدام نظام ISOFIX وحزام ثلاثي النقاط أو باستخدام حزام ثلاثي النقاط فقط

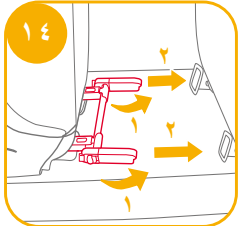
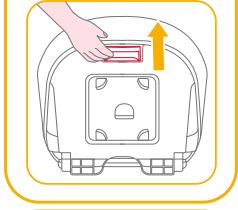
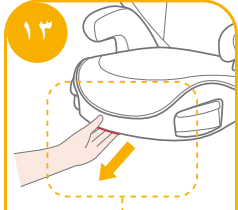
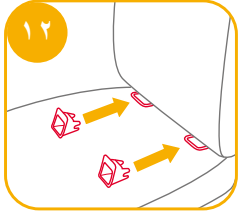

### راجع الصور ١١ - ١٥

قد تكون نقاط التثبيت السفلية للسيارة مرئية في ثنية المقعد، وذلك إذا كانت السيارة مجهزة بنظام ISOFIX. راجع دليل مالك السيارة لتحديد مواقع نقاط التثبيت وتعريفها ومتطلبات استخدامها.

١- ركب موجهي ISOFIX في نقطتي تثبيت ISOFIX. ١١ يحمي موجهي ISOFIX سطح مقعد السيارة من التمزق. يمكن استخدامهما أيضًا كموجهين لوصلتي ISOFIX.

٢- اضغط على زر ضبط ISOFIX لسحب وصلات ISOFIX للخارج. ١٢

٣- لف وصلتي ISOFIX بزاوية ١٨٠ درجة إلى أن تصبحا موجهتين نحو موجهي ISOFIX. ١٣

## ضبط الارتفاع - لمسند الرأس

### راجع الصورة ٨

اضغط بقوة على ذراع ضبط مسند الرأس أثناء سحب مسند الرأس لأعلى أو لأسفل إلى أن يستقر في أحد الأوضاع العشرة. ٨

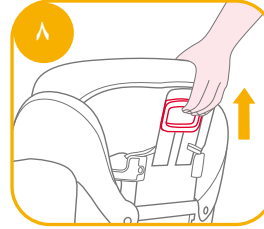

## تنبيهات بشأن التركيب

### راجع الصور ٩ - ١١

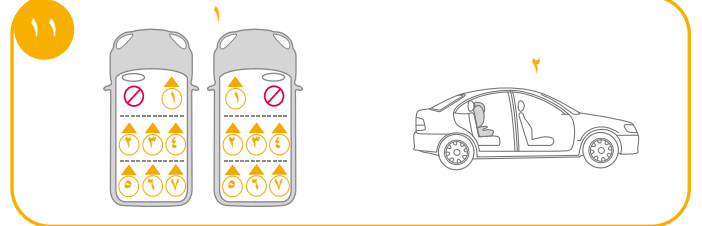
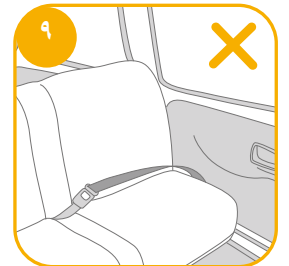
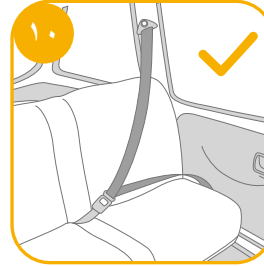

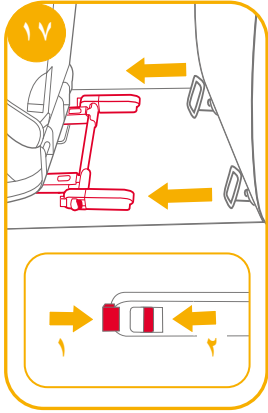

٥- لفك المقعد الداعم:  
أ- اضغط على زر القفل الثاني (١٧- ١) أولاً  
ثم الزر (١٧- ٢) في وصلتي ISOFIX قبل  
فك المقعد الداعم من مقعد السيارة.

ب- لف وصلتي ISOFIX بزاوية ١٨٠ درجة  
ثم اضغط على زر ضبط ISOFIX لطي  
وصلتي ISOFIX. (١٨)

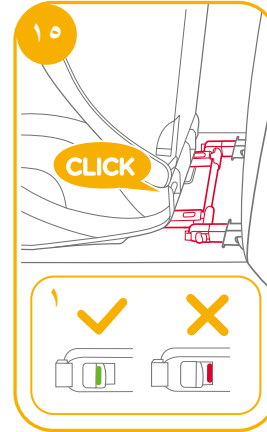
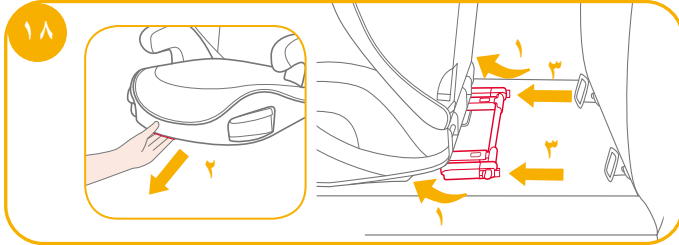

٣- قم بمحاذاة وصلتي ISOFIX مع نقطتي تثبيت  
ISOFIX ثم ثبتّ الوصلتين في النقطتين بحيث  
تسمع صوت استقرارهما في مكانيهما. (١٥)

! تأكد من إحكام تركيب وصلتي ISOFIX  
في نقطتي تثبيت ISOFIX. ومن المفترض  
أن يضيء المؤشران في وصلتي ISOFIX  
باللون الأخضر بالكامل. (١٥- ١)

! افحص للتأكد من إحكام تركيب المقعد  
الداعم من خلال سحب وصلتي ISOFIX.  
٤- اضغط على زر ضبط ISOFIX لإعادة  
ظهر المقعد إلى الموضع المطلوب. (١٦)

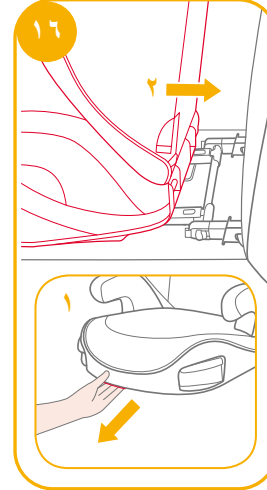



! لضمان ضبط الارتفاع المناسب لمسند الرأس، يجب أن يكون الجزء السفلي لمسند الرأس على استقامة واحدة مع قممتي كتفي الطفل، كما هو موضح في ٢٢، ويجب وضع حزام الكتف في المنطقة الخضراء المبيّنة في ٢٣

! ثبت المقعد الداعم في مقابل مقعد السيارة الموجه للأمام والمزود بحزام الكتف والفخذ.

! تأكد من مرور جزء حزام الكتف في حزام أمان السيارة بشكل مستقيم عبر دليل حزام الكتف، كما هو موضح في ٢٤

! أحكم ربط حزام السيارة من خلال سحب حزام الكتف إلى أن تتم إزالة أي ارتخاء بالحزام.

! إذا امتد الحزام عبر رقبة الطفل أو رأسه أو وجهه، فأعد ضبط ارتفاع مسند الرأس.

! يجب أن تكون الأحزمة المثبتة للمقعد الداعم في السيارة محكمة الشد وألا تكون ملتوية.

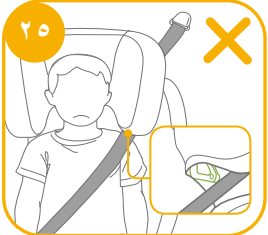
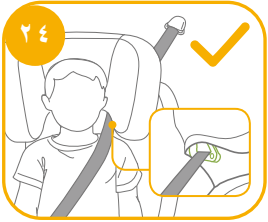

! قم بسحب حزام أمان السيارة، وتمريره عبر مسار الحزام ٢١، ثم سحبه لأعلى. ٢١ - ٣

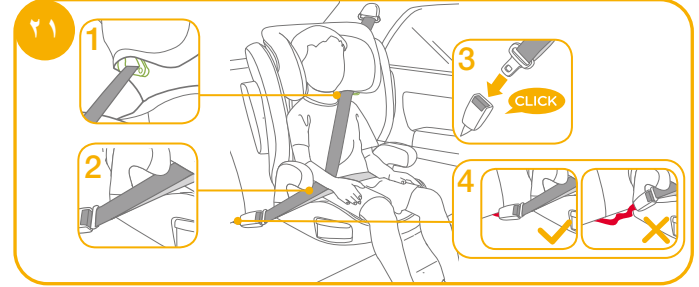

! يمكن تثبيته أيضًا عن طريق الحزام المزود بثلاث نقاط فقط. ٢١ - ٢٥

! مرر حزام الكتف عبر دليل حزام الكتف، كما هو موضح في ٢١ - ١

! تجنب وضع حزام السيارة أعلى مساند الأذرع، حيث يجب تمريره أسفل هذه المساند. ٢١ - ٢

! لا يمكن استخدام المقعد الداعم إذا كان إيزيم حزام أمان السيارة (طرف الإيزيم الأنثى) أطول مما ينبغي لتثبيت المقعد الداعم بأمان. ٢١ - ٤

! بعد وضع طفلك في هذا المقعد الداعم، ينبغي تثبيت حزام الأمان بشكل صحيح والتأكد من أن حزام الفخذ يتم تثبيته عند مستوى منخفض، بحيث يتم ربطه بإحكام على الحوض. ٢١



## العناية والصيانة

- ! الرجاء غسل القطع اللينة والبطانة الداخلية بماء بارد بدرجة حرارة أقل من ٣٠ درجة.
- ! تجنب كي القطع اللينة.
- ! لا تستخدم مادة تبييض أثناء غسل القطع اللينة، وتجنب التنظيف الجاف.
- ! لا تستخدم منظفات معتدلة غير مخففة أو بنزينا أو مذيبات عضوية أخرى لغسل المقعد الداعم؛ فقد يتسبب ذلك في تلف المقعد الداعم.
- ! تجنب عصر القطع اللينة والبطانة الداخلية لتجفيفهما بقوة مفرطة. فقد يؤدي ذلك إلى ترك تجاعيد في البطانة الداخلية والقطع اللينة.
- ! الرجاء تجفيف القطع اللينة والبطانة الداخلية بتعليقهما في الظل.
- ! الرجاء فك المقعد الداعم من مقعد السيارة وإخراجه منها إذا كنت تنوي عدم استخدامه لمدة طويلة. ضع المقعد الداعم في مكان بارد وجاف وبعيداً عن متناول الأطفال.



## استخدام حوامل الأكواب

راجع الصورة ٢٦

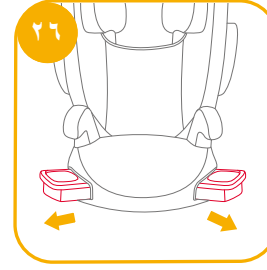

## فك الأجزاء اللينة

راجع الصورة ٢٧

- افتح ٤ أزواج من الأزرار و٤ أزواج من الأشرطة المطاطية الموجودة بالجزء الخلفي من الأجزاء اللينة لإزالتها. ٢٧
- لإعادة تركيب وسادة المقعد كل ما عليك فعله هو إجراء عكس الخطوات السابقة.

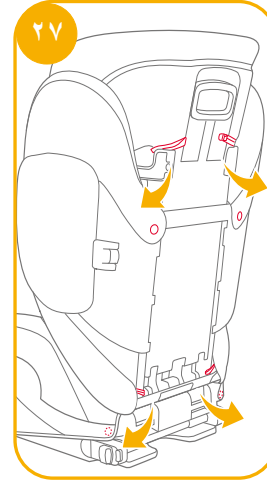

# HR BiH Dobro došli u Joie™

Čestitamo vam što ste postali član obitelji Joie! I mi smo uzbuđeni što možemo postati dijelom vašeg putovanja uz vašeg mališana. Tijekom putovanja s djetetom u booster autosjedalici s visokim naslonom serije i-Trillo™ FX znajte da koristite visokokvalitetnu, potpuno certificiranu dječju autosjedralicu s naprednim sigurnosnim značajkama. Pažljivo pročitajte ovaj priručnik i slijedite svaki postupak iz uputa kako biste osigurali udobnu vožnju i najbolju zaštitu za svoje dijete.

Za korištenje ove Joie booster autosjedalice u skladu s ECE R129/03 dijete mora imati sljedeće mjere.

Dijete je visine 100 cm – 150 cm (približna dob 3,5 – 12 godina).

## Booster autosjedalica

Prije postavljanja i uporabe ovog proizvoda pročitajte sve upute u ovom priručniku.

**! VAŽNO: SAČUVAJTE ZA BUDUĆU UPORABU.  
PAŽLJIVO PROČITAJTE.**

Upute za uporabu čuvajte u odjeljku za pohranu na dnu booster autosjedalice kao na slici desno.

Za informacije o jamstvu posjetite web stranicu [joiebaby.com](http://joiebaby.com)

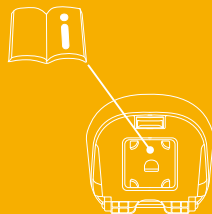

## Popis dijelova

Prije sklapanja provjerite jesu li raspoloživi svi dijelovi. Ako bilo koji dio nedostaje kontaktirajte lokalnog prodavača. Za sklapanje nije potreban alat.

- |   |                       |    |   |
|---|-----------------------|----|---|
| 1 | Oslonac za glavu      | 6  | Ručkica za podešavanje oslonca za glavu |
| 2 | Donji oslonac naslona | 7  | Vodilica pojasa preko ramena            |
| 3 | Naslon za ruke        | 8  | Bočni štitnik od udaraca                |
| 4 | Baza                  | 9  | ISOFIX priključak                       |
| 5 | Držači za čašu        | 10 | Vodilice ISOFIX priključaka             |

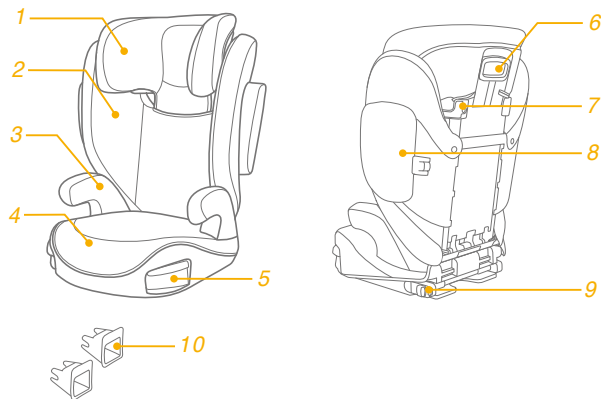

## UPOZORENJE

- ! NITI JEDNA booster autosjedalica ne može jamčiti potpunu zaštitu od ozljeda u automobilskoj nesreći. No pravilna uporaba ove booster autosjedalice smanjit će rizik od ozljeda ili smrti djeteta.
- ! Uvijek pažljivo slijedite upute za ugradnju, to će osigurati pravilan rad i optimalnu razinu sigurnosti korištenja booster autosjedalice.
- ! Pazite kako ne biste postavili čvrste i plastične dijelove booster autosjedalice tako da se mogu zaglaviti zbog pomicanja sjedala ili vrata vozila.
- ! Za korištenje ove booster autosjedalice u skladu s ECE R129/ 03 dijete mora imati sljedeće mjere.  
Visina djeteta 100 cm – 150 cm (približna dob: 3,5 – 12 godina). Samo za uporabu u smjeru vožnje (dijete sjedi okrenuto prema naprijed)
- ! Naprednu dječju autosjedalicu možda neće biti moguće postaviti u sva odobrena vozila.
- ! Svi pojasevi i trake koje booster dječju autosjedalicu pričvršćuju za vozilo moraju biti čvrsto zategnuti, a trake za pričvršćivanje djeteta moraju biti podešene tako da pristaju djetetovom tijelu i ni u kom slučaju ne smiju biti savijene.
- ! Booster autosjedalicu treba zamijeniti ako je bila izložena velikim opterećenjima u slučaju automobilske nesreće ili ako vam je ispala iz ruku.

## UPOZORENJE

- ! Booster autosjedalica namijenjena je korištenju isključivo u automobilu.
- ! Ne vršite nikakve preinake niti što dodajte na booster autosjedalici bez odobrenja nadležnog tijela. NE skidajte ni najmanji dio bijele EPP/EPS spužve. U suprotnom mogući su ozbiljni problemi u svezi sigurnosti uporabe.
- ! NE KORISTITE sjedalicu ako su joj površine prevruće zbog izloženosti suncu.
- ! Nikad i ni u kom slučaju ne ostavljajte dijete u booster autosjedalici ili vozilu bez nadzora niti na nekoliko minuta.
- ! Sva prtljaga ili drugi predmeti koji bi mogli prouzročiti ozljede u slučaju sudara moraju biti pravilno pričvršćeni.
- ! Booster autosjedalica ne smije se koristiti bez obloga i mekih dijelova.
- ! Obloge i meki dijelovi booster autosjedalice smiju se zamijeniti isključivo onima koje preporučuje proizvođač jer su i ti dijelovi bitni za učinkovitost i radna svojstva sigurnosnog sustava za dijete.
- ! Dijete uvijek pričvrstite u booster autosjedalicu čak i na kratkim relacijama jer tada se događa većina nesreća.
- ! NE OSTAVLJAJTE booster autosjedalicu niti druge predmete u vozilu ako nisu pričvršćeni ili privezani sigurnosnim pojasevima. Ako booster autosjedalicu ne koristite stalno izvadite je iz automobila i pohranite na suho mjesto zaštićeno od sunca.

## UPOZORENJE

- ! Ne preporučuje se koristiti booster autosjedralicu iz druge ruke čija vam povijest korištenja nije poznata. Moguće su nevidljiva strukturna oštećenja ili izobličenja zbog nepravilnog korištenja ili skladištenja.
- ! NIKAD ne koristite druge kontaktne točke za opterećenje i nošenje osim onih navedenih u uputama i označenih na booster autosjedalici.
- ! NIKAD NE postavljajte ovu booster autosjedralicu u sljedećim uvjetima:
  1. Sjedala u vozilu okrenuta su bočno ili suprotno od smjera kretanja vozila.
  2. Sjedala u vozilu pomiču se tijekom postavljanja dječje autosjedralice.
- ! Savjetujte se s prodavačem u svezi održavanja, popravaka i zamjene dijelova.
- ! Radi sprječavanja opekotina nikad ne nalijevajte vruće tekućine u posudu u držaču autosjedralice.

## Hitan slučaj

U hitnom slučaju ili ako se dogodi bilo kakva nesreća najvažnije je pobrinuti se za dijete i odmah mu pružiti prvu pomoć i zdravstvenu skrb.

## Podaci o proizvodu

1. Ovo je i-Size booster sjedalo napredne dječje autosjedralice. Odobrena je prema Uredbi UN-a br. 129 za uporabu prvenstveno u „i-Size sjedećim položajima“ kako su naveli proizvođači vozila u odgovarajućem korisničkom priručniku vozila.
2. U slučaju nedoumice provjerite kod proizvođača naprednog sustava pričvršćivanja djeteta ili prodavača.

|              |  |
|--------------|--|
| Proizvod     | Booster autosjedralica   |
| Materijali   | Plastika, metal, tkanine   |
| Patent br.   | Patenti prijavljeni i čekaju registraciju                              |
| Prikladno za | Dijete visine 100 cm – 150 cm (približna dob 3,5 – 12 godina).         |
| Postavljanje | Samo za uporabu u smjeru vožnje (dijete sjedi okrenuto prema naprijed) |

# Sklapanje booster autosjedalice

pogledajte slike 1 - 7

1. Najprije stisnite polugu za podešavanje oslonca za glavu, a zatim gurnite oslonac donjeg dijela leđa ispod pokrova od tkanine kako bi ih spojili. 1
- ! PROVJERITE povlačenjem jesu li ta dva dijela sigurno pričvršćena.
2. Za spajanje oslonca za donji dio leđa na bazu prebacite oslonac za donji dio leđa preko šarke na prečki sjedalice na bazi. 2
3. Okrenite oslonac za donji dio leđa prema gore dok držite booster autosjedalicu sve dok ne klikne u podignutom položaju. 3

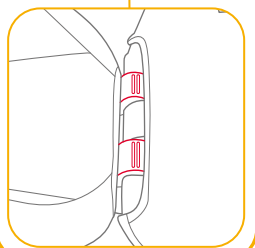
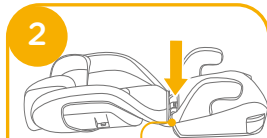
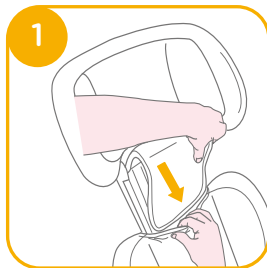

4. Poravnajte zaštitu od bočnog udarca utorom plastičnih nosača oslonca za donji dio leđa, a zatim ga umetnite kako bi ga učvrstili. 4 5

! Prema veličini automobila odaberite treba li ugraditi zaštitu od bočnog udarca.

5. Uklonite zaštitu od bočnog udarca. Pogledajte slike 6 i 7

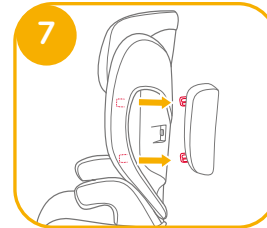
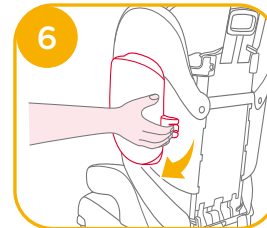
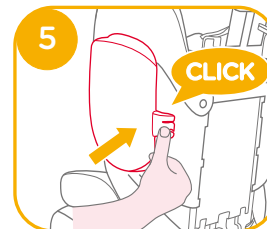
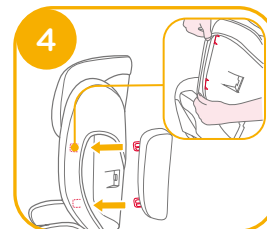

## Podešavanje visine – za oslonac za glavu

pogledajte sliku 8

Stisnite ručicu za podešavanje naslona za glavu istodobno povlačeći naslon za glavu prema gore ili gurajući ga prema dolje dok ne škljocne i smjesti se u jedan od 10 položaja.

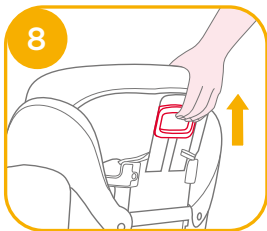

## Pripazite prilikom postavljanja

pogledajte slike 9 - 11

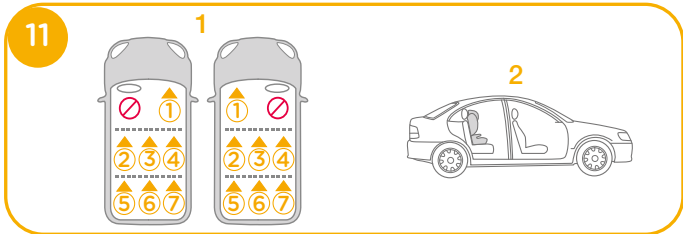
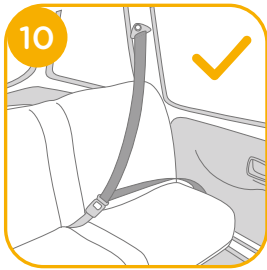
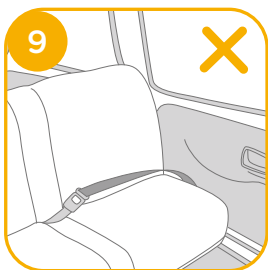

## Postavljanje pomoću sustava ISOFIX i sigurnosnog pojasa u 3 točke ili samo pomoću sigurnosnog pojasa u 3 točke

pogledajte slike 12 - 25

Ako je vozilo opremljeno sustavom ISOFIX, donje točke učvršćivanja mogu biti vidljive na naboru sjedišta vozila. Točne lokacije, identifikaciju točaka i zahtjeve za upotrebu potražite u korisničkom priručniku vozila.

1. Umetnite ISOFIX vodilice s ISOFIX točkama sidrenja. ISOFIX vodilice štiti površinu sjedala vozila kako se ne bi poderalo. One mogu voditi i ISOFIX priključke.
2. Pritisnite ISOFIX gumb za podešavanje kako biste izvukli van ISOFIX priključke.

Okrenite ISOFIX priključke za 180 stupnjeva, sve dok ne budu okrenuti u smjeru ISOFIX vodilica.

14

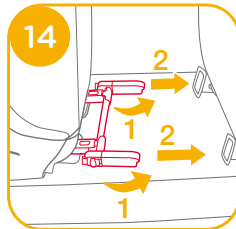
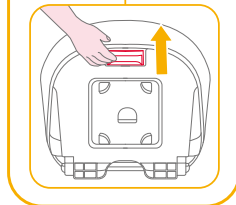
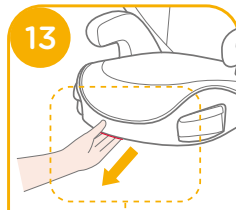
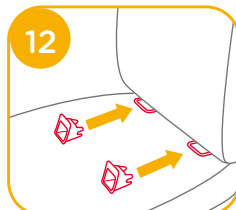

3. Poravnajte ISOFIX priključke s ISOFIX točkama za pričvršćivanje, zatim umetnite oba ISOFIX priključka u ISOFIX točke za pričvršćivanje dok ne škljocne. **15**

! Provjerite jesu li oba ISOFIX priključka sigurno pričvršćena na odgovarajuće ISOFIX točke sidrenja. Indikatori na oba ISOFIX priključka trebaju biti posve zeleni. **15 -1**

! Provjerite je li booster autosjedalica sigurno postavljena povlačenjem oba ISOFIX priključka.

4. Pritisnite gumb za podešavanje ISOFIX priključka da biste uvukli naslon autosjedalice u željeni položaj. **16**

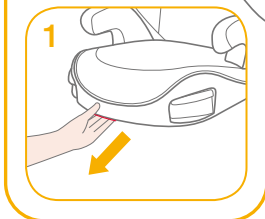
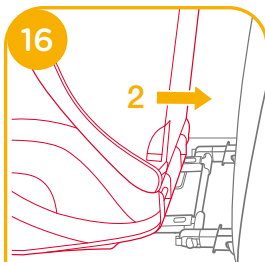
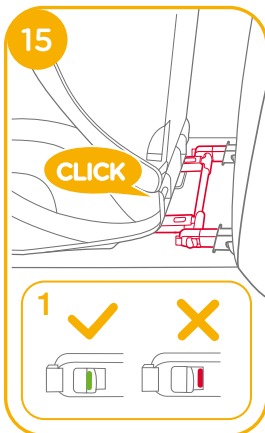

5. Za uklanjanje booster autosjedalice:

a. Prije uklanjanja booster autosjedalice sa sjedala u vozilu najprije pritisnite sekundarni gumb za zaključavanje **17 -1**, a zatim gumb **17 -2** na ISOFIX priključcima.

b. Zakrenite ISOFIX priključke za 180 stupnjeva, zatim pritisnite gumb za namještanje ISOFIX priključka da biste preklopili ISOFIX priključke. **18**

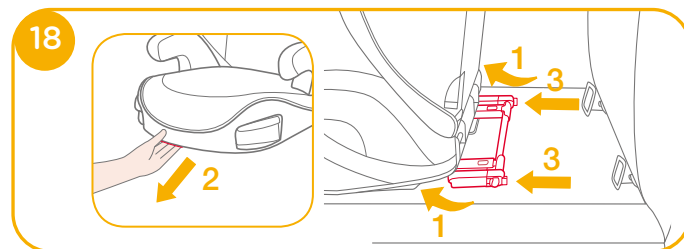
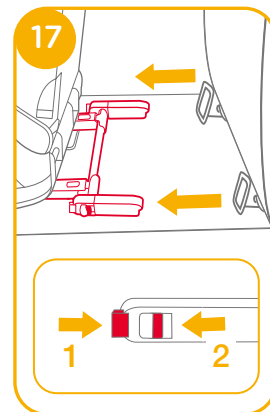

- ! Povucite sigurnosni pojas vozila i provucite ga po predviđenoj putanji prolaska 21, a zatim ga zakopčajte. 21-3

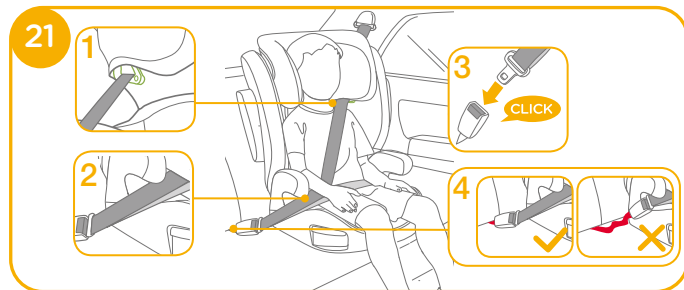

- ! Za postavljanje je potrebno koristiti isključivo sigurnosni pojas u 3 točke. 21 - 25
- ! Postavite pojas za ramena kroz vodilicu pojasa za ramena kako je prikazano na slici 21 -1
- ! Sigurnosni pojas vozila NEMOJTE postavljati preko naslona za ruke. Taj pojas mora prolaziti ispod naslona za ruke. 21 -2
- ! Booster autosjedalica ne smije se koristiti ako je kopča sigurnosnog pojasa u vozilu (ženski kraj kopče) preduga za sigurno pričvršćivanje booster autosjedalice 21 -4
- ! Nakon što dijete stavite u ovu booster autosjedalicu potrebno je pravilno postaviti sigurnosni pojas i svakako provjeriti je li pojas preko kukova postavljen dovoljno nisko tako da je zdjelica djeteta sigurno pričvršćena. 21

- ! Kako bi se osigurala pravilna visina oslonca za glavu dno oslonca za glavu MORA biti u ravnini s vrhom djetetovih ramena kao što je prikazano na slici 22, a pojas za ramena mora biti postavljen u zelenom području kao što je prikazano na slici 23



- ! Stavite booster autosjedalicu čvrsto uz naslon sjedala u automobilu koje je okrenuto u smjeru vožnje i opremljeno pojasom za kukove i ramena.



- ! Provjerite prolazi li pojas za ramena vozila kroz vodilicu pojasa za rame kao što je prikazano na slici 24

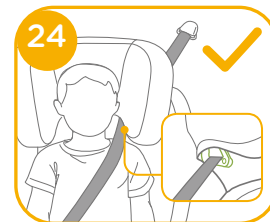

- ! Zategnite sigurnosni pojas vozila povlačenjem trake za rame sve dok pojas nije potpuno zategnut.

- ! Ako pojas leži preko djetetovog vrata, glave ili lica, popravite i pravilno namjestite visinu oslonca za glavu.

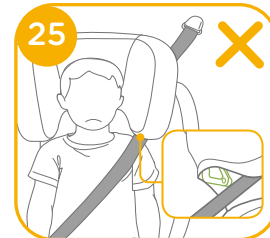

- ! Sve trake koje booster autosjedalicu pričvršćuju na vozilo moraju biti dobro pričvršćene i ne smiju biti uvijene.



## Upotreba držača za čašu

pogledajte sliku 26

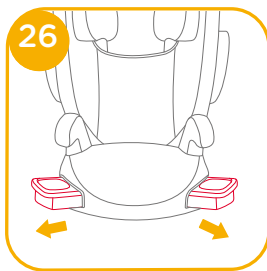

## Skidanje obloga

pogledajte sliku 27

Otvorite 4 para gumbi i 4 para elastičnih kukica na stražnjoj strani obloga kako biste je skinuli.

27

Za ponovno stavljanje jastuka sjedalice gore navedene korake izvršite suprotnim redoslijedom.

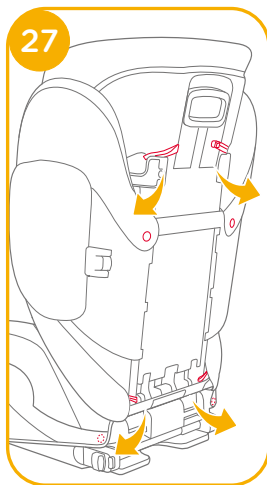

## Briga i održavanje

- ! Meke dijelove i unutarnje umetke perite hladnom vodom temperature niže od 30 °C.
- ! Ne glačajte obloge i meke dijelove.
- ! Ne izbjeljujte niti nemojte kemijski čistiti obloge.
- ! Ne koristite nerazrijeđeni benzin za čišćenje ili druga organska otapala za pranje booster autosjedalice. To može oštetiti booster autosjedalicu.
- ! Ne uvijajte meke dijelove i unutarnje umetke velikom silom radi iscjedivanja i sušenja. To može ostaviti nabore na oblogama i unutarnjem umetku.
- ! Obloge i unutarnje umetke objesite i sušite na sjenovitom mjestu.
- ! Uklonite booster autosjedalicu sa sjedala u vozilu ako se dulje vrijeme neće koristiti. Pohranite booster autosjedalicu na hladno i suho mjesto izvan dohvata djece.



# SE Välkommen till Joie™

Gratulerar till att ha blivit en del av Joie-familjen! Vi är mycket glada över att vara delaktiga i din resa med ditt lilla barn. När du reser med i-Trillo™ FX-seriens bilbarnstol med högt ryggstöd så använder du en fasthållningsanordning för barn som håller hög kvalitet och är fullt certifierad. Läs noga igenom denna bruksanvisning och följ alla steg för att garantera en komfortabel resa och bästa skyddet för ditt barn.

För att använda den här bilbarnstolen från Joie i enlighet med ECE R129/O3 måste ditt barn uppfylla följande krav.  
Barnets längd 100 cm-150 cm (referensålder 3,5 till 12 år)

## Barnbilstol

Läs igenom alla instruktionerna i denna bruksanvisning innan produkten installeras och används.

**! VIKTIGT: SPARA FÖR FRAMTIDA REFERENS.  
LÄS IGENOM NOGA.**

Förvara bruksanvisningen i lagringsutrymmet under bilbarnstolen såsom visas i högra figuren.

Besök vår webbplats [joiebaby.com](http://joiebaby.com) för att få garantiinformation

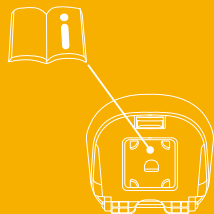

## Lista över delar

Kontrollera att alla delar är tillgängliga före montering. Om någon del saknas, kontakta återförsäljaren. Inga verktyg behövs för montering.

- |   |                |    |                                  |
|---|----------------|----|----------------------------------|
| 1 | Huvudstöd      | 6  | Inställningsspak för huvudstödet |
| 2 | Nedre ryggstöd | 7  | Axelbältesstyrning               |
| 3 | Armstöd        | 8  | Sidokrockskydd                   |
| 4 | Bas            | 9  | ISOFIX-anslutning                |
| 5 | Mugghållare    | 10 | Guider för ISOFIX-fästen         |

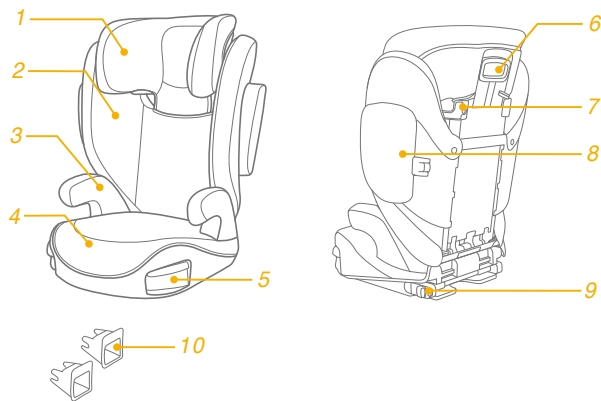

## VARNING

- ! INGEN barnbilstol kan garantera ett fullständigt skydd mot personskador vid en olycka. Däremot minskar en korrekt användning av denna bilbarnstol risken för allvarliga personskador eller dödsfall för ditt barn.
- ! Var alltid noga med att följa monteringsanvisningarna korrekt eftersom det säkerställer att användningen av barnbilstolen är optimalt säker.
- ! Var noga med att de fasta föremålen och platsdelarna på en barnbilstol skall vara så placerade och monterade så att det inte finns någon risk för att de fastnar i ett säte som rör sig eller någon av fordonets dörrar.
- ! För att använda den här barnbilstolen i enlighet med ECE R129/03 måste ditt barn uppfylla följande krav. Barnets längd 100 cm–150 cm (referensålder: 3,5-12 år). Endast framåtvänd (i fordonets färdriktning)
- ! Den förstärkta bilbarnstolen kanske inte passar i alla godkända fordon.
- ! Alla remmar som fäster bilbarnstolen till fordonet ska vara snävt åtdragna och alla remmar som håller fast barnet ska vara justerat till barnets kropp och remmarna får inte var vridna.
- ! Barnbilstolen ska bytas om det utsatts för hög påfrestning i samband med en olycka eller om den har tappats.

## VARNING

- ! Bilbarnstolen är endast avsedd för användning i bilen.
- ! Gör inte några förändringar eller tillägg till barnbilstolen utan godkännande från typgodkännandemyndigheten. Ta INTE bort något av de vita EPP-/EPS-skuminlägggen. Att göra det kan innebära allvarliga säkerhetsproblem.
- ! Använd INTE stolen om ytorna värmts upp av solen och är för varma.
- ! Lämna aldrig barnet utan tillsyn i barnbilstolen eller fordonet, inte ens en kortare stund.
- ! Allt bagage eller andra föremål som kan orsaka personskador vid en kollision måste vara ordentligt säkrade.
- ! Bilbarnstolen får inte användas utan det mjuka materialet.
- ! Bilbarnstolens mjuka material får inte ersättas med något annat material än det som rekommenderas av tillverkaren, eftersom det mjuka materialet utgör en integrerad del av bilbarnstolens egenskaper.
- ! Sätt alltid fast barnet i bilbarnstolen, även vid korta resor eftersom det är då som de flesta olyckor sker.
- ! Lämna INTE den här bilbarnstolen eller andra föremål utan att ha dem bältade och fastsatta i ditt fordon. Ta ut bilbarnstolen från bilen om den inte används regelbundet och förvara den på en torr plats där den har skydd mot solen.

## VARNING

- ! Rekommendationen är att inte använda en begagnad bilbarnstol vars bakgrund du inte känner till. Den kan ha strukturella skador som inte syns med blotta ögat eller vara defekt på grund av felaktig användning/förvaring.
- ! Använd INTE andra fästpunkter än de som beskrivs i instruktionerna och som är markerade på bilbarnstolen.
- ! Montera INTE denna bilbarnstol under följande förhållanden:
  1. Bilstolar riktade åt sidan eller bakåt i avseende till bilens körriktning.
  2. Fordonssäten som är rörliga under installation.
- ! Rådgör med återförsäljaren avseende frågor om underhåll, reparation och utbyte av delar.
- ! För att undvika brännsår ska heta vätskor aldrig placeras i din bälteskuddes mugghållare.

## Nödfall

Vid nödfall eller olyckor är det mycket viktigt att barnet omedelbart får första hjälpen och medicinsk behandling.

## Produktinformation

1. Det här är ett i-Size-system för bälteskudde till förstärkt bilbarnstol. Den är godkänd enligt FN-förordning nr 129 för huvudsaklig användning i "i-Size sätespositioner" som indikeras av fordonstillverkare i fordonets bruksanvisning.
2. Vid tveksamheter ska antingen tillverkaren eller återförsäljaren av system för förstärkt bilbarnstol rådfrågas.

|                     |  |
|---------------------|--|
| <b>Produkt</b>      | Bilbarnstol  |
| <b>Material</b>     | Plast, metall, tyg   |
| <b>Patentnr.</b>    | Patentansökan under behandling                             |
| <b>Lämplig för</b>  | Barnets höjd 100 cm–150 cm (referensålder 3,5 till 12 år). |
| <b>Installation</b> | Framåtvänd (i fordonets färdriktning)                      |

# Montering av bilbarnstolen

se bilder 1 - 7

1. Kläm först på huvudstödet justeringspak och skjut sedan in det nedre ryggstödet under tyghöljet för att anslut dem till varandra. 1

! KONTROLLERA, för att vara säker på att båda delarna sitter fast, genom att dra i dem.

2. För att fästa det nedre ryggstödet på basen hakas det nedre ryggstödet fast över sätesgejdens gångjärn på basen. 2
3. Vrid det nedre ryggstödet samtidigt som du håller i stolen säte tills de klickar fast i en upprätt position. 3

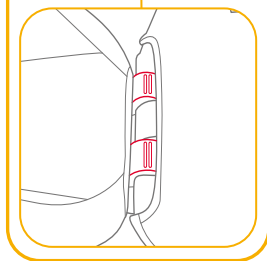
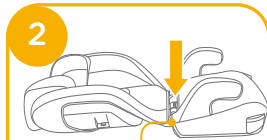
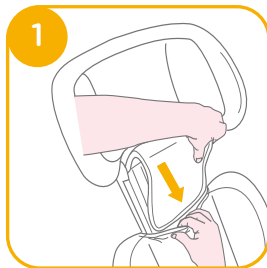

4. Rikta in sidostötskyddet mot öppningen på nedre bakre stödets plastmontering och för sedan in för att låsa. 4 5

! Välj huruvida sidokrockskyddet ska installeras, beroende på bilens storlek.

5. Ta bort sidokrockskyddet. Se 6 7 för referens.

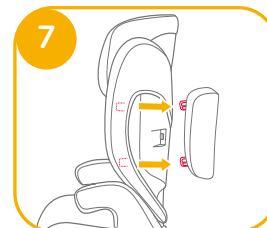
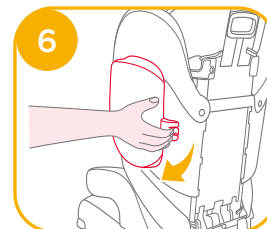
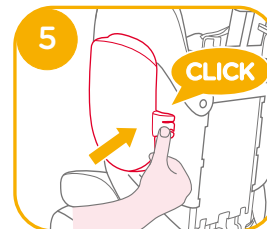
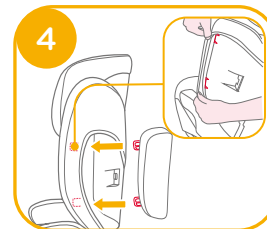

## Höjjustering- för huvudstöd

se bilden 8

Tryck hårt på huvudstödsspaken och dra samtidigt upp eller skjut nedåt på huvudstödet tills det snäpper på plats i en av de 10 olika positionerna. 8

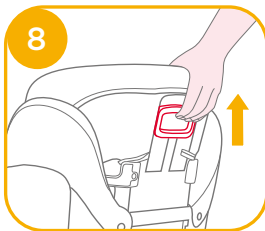

## Angående installation

se bilder 9 - 11

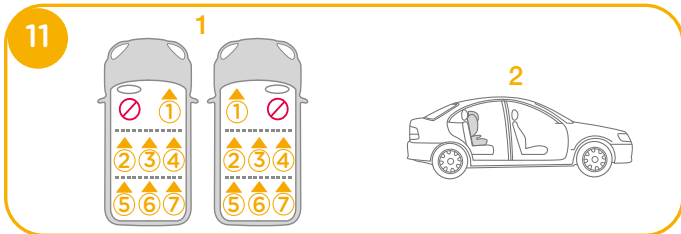
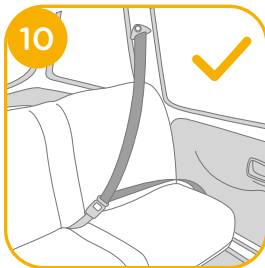
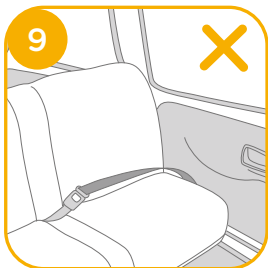

## Installation med ISOFIX-system och trepunktsbälte eller endast trepunktsbälte

se bilder 12 - 25

Om fordonet är utrustat med ISOFIX, kan de nedre fästpunkterna vara synliga i vecket på fordonssätet. Se fordonets bruksanvisning för exakt placering, identifiering av fäste och utrustning som skall användas.

1. Fäst ISOFIX-styrskenor med ISOFIX-förankringspunkter. 12  
ISOFIX-styrskenor kan skydda bilsätets yta från att slitas ut. De kan också styra ISOFIX-anslutningarna.
2. Tryck på ISOFIX-justeringsknappen för att dra ut ISOFIX-kontakterna. 13

Vrid ISOFIX-anslutningarna 180 grader tills de pekar i riktning mot ISOFIX-styrskenor. 14

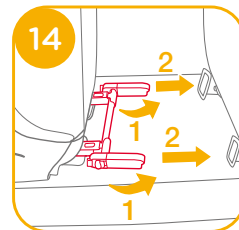
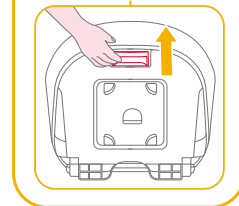
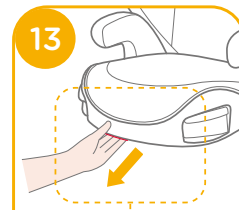
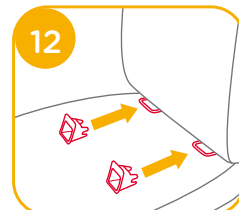

3. Rikta in ISOFIX-anslutningarna mot ISOFIX-förankringspunkterna och klicka sedan i båda ISOFIX-anslutningarna i ISOFIX-förankringspunkterna. 15

! Se till att båda ISOFIX-anslutningarna sitter fast i sina ISOFIX-förankringspunkter. Färgerna på indikatorerna på båda ISOFIX-anslutningarna skall vara helt gröna. 15 -1

! Kontrollera att stolen sitter fast monterad genom att dra i båda ISOFIX-anslutningarna.

4. Tryck på ISOFIX-justeringsknappen för att dra tillbaka sätet till den önskade positionen. 16

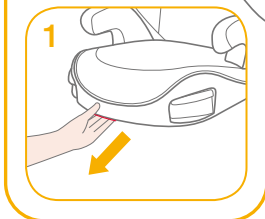
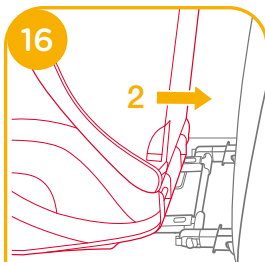
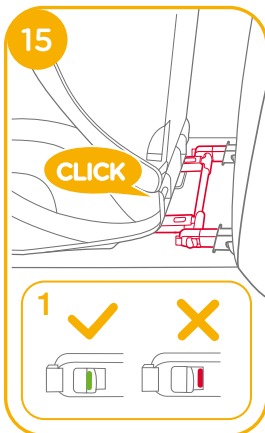

5. Ta bort bilbarnstolen:

- a. Tryck först på den sekundära låsknappen 17 -1 och sedan på knappen 17 -2 på ISOFIX-anslutningarna, innan bilbarnstolen tas bort från fordonets säte.

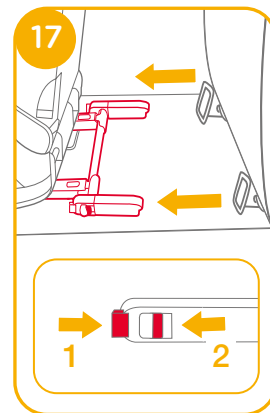

- b. Vrid ISOFIX-anslutningarna 180 grader och tryck sedan på ISOFIX-justeringsknappen för att vika ISOFIX-anslutningarna. 18

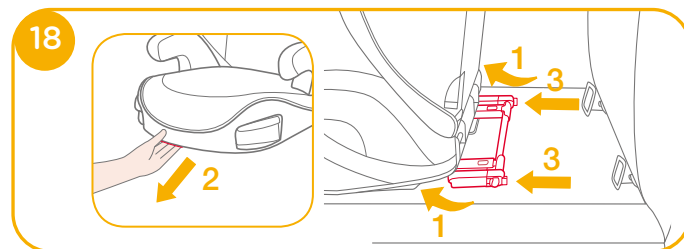

- ! Dra fordonets säkerhetsbälte genom bältesvägen 21 och spänn fast det. 21 -3

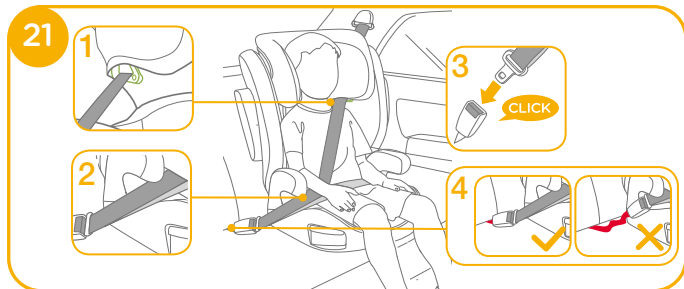

- ! Kan även monteras genom att endast använda trepunktsbälte. 21 - 25

- ! Placera axelbältet genom axelbältesstyrningen såsom visas i 21 -1
- ! Placera INTE fordonets bälte över armstöden. Det måste passera under armstödet. 21 -2
- ! Bilbarnstolen kan inte användas om fordonets säkerhetsspänne (honans ände) är för lång för att förankra bilbarnstolen ordentligt. 21 -4
- ! Efter att ditt barn har placerats i denna bilbarnstol måste säkerhetsbältet användas korrekt, samt säkerställas att höftbältet är placerat långt ned så att bäckenet sitter fast. 21

- ! För att säkerställa att det korrekta huvudstödet erhålls MÅSTE nederdelen av huvudstödet vara jäms med barnets axlar enligt 22 och axelremmen måste vara placerad i den gröna zonen enligt 23



- ! Placera en bilbarnstol tätt intill ryggstödet på ett framåtvänt fordonssäte som har höft-/trepunktsbälte.



- ! Kontrollera att axelremsdelen av fordonets bälte går rakt igenom axelbältets ledare som det visas i 24

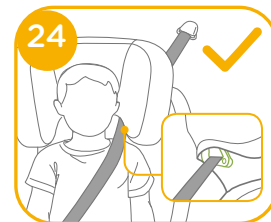

- ! Dra åt fordonets säkerhetsbälte genom att dra i axelremmen tills bältet är helt spänt.
- ! Om bältet ligger över barnets hals, huvud eller ansikte måste huvudstödet höjdas justeras.

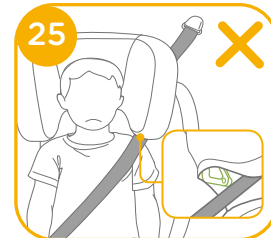

- ! Alla remmar som fäster barnbilstolen i fordonet måste vara åtdragna och remmarna får inte vara vridna.



## Använda kopphållare

se bilden 26

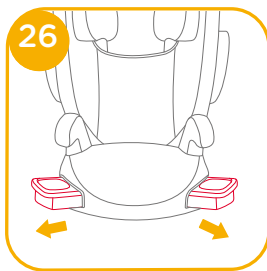

## Borttagning av mjuka delar

se bilden 27

Öppna 4 knappar och 4 par elastiska band på tygets baksida, för att ta bort det. 27

För att sätta tillbaka säteskudden utför stegen ovan i omvänd ordning.

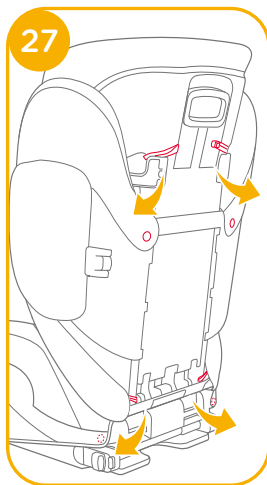

## Skötsel och underhåll

- ! Tvätta det mjuka materialet och inre kuddarna med kallt vatten under 30 °C.
- ! Stryk inte det mjuka materialet.
- ! Blek inte eller kemtvätta det mjuka materialet.
- ! Använd inte utspädda neutrala rengöringsmedel bensin eller andra organiska lösningsmedel till att tvätta bilbarnstolen. Det kan skada bilbarnstolen.
- ! Vrid inte det mjuka materialet och de inre kuddarna för att torka med mycket kraft. Det kan göra att det mjuka materialet och inre kuddarna veckas.
- ! Häng det mjuka materialet och inre kuddarna att torka i skuggan.
- ! Ta bort bilbarnstolen från fordonet om det inte skall användas under en längre tid. Placera bilbarnstolen på en sval och torr plats där barnet inte kan komma åt den.



# NO Velkommen til Joie™

Gratulerer med å bli en del av Joie-familien! Vi er så glade for å bli en del av reisen til deg og barnet ditt. Når du reiser med i-Trillo™ FX beltestol med høy rygg, bruker du et helsertifisert forsterket barnesete av høy kvalitet. Les nøye gjennom denne håndboken og følg alle trinn for en behagelig tur der barnet er så godt beskyttet som mulig.

For at bruk av denne beltestolen fra Joie skal være i henhold til ECE R129/03 må barnet være innenfor følgende mål. Barnets høyde 100-150 cm (referansealder 3,5-12 år).

## Beltestol

Les alle instruksjonene i denne bruksanvisningen før du monterer og bruker produktet.

**! VIKTIG: BEHOLD FOR FREMTIDIG OPPSLAG.  
LES NØYE.**

Oppbevar bruksanvisningen i oppbevaringsrommet nederst på beltestolen som på figuren til høyre.

Du finner garantiinformasjon på vårt nettsted: [joiebaby.com](http://joiebaby.com)

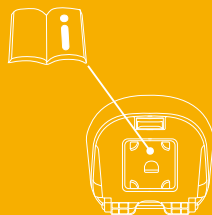

## Deleliste

Påse at du har alle delene før montering. Hvis noen del mangler, kontakter du din lokale forhandler. Det kreves ingen verktøy for montering.

- |   |                |    |                          |
|---|----------------|----|--------------------------|
| 1 | Hodestøtte     | 6  | Hodestøttejusteringsspak |
| 2 | Korsryggstøtte | 7  | Skulderbeltefører        |
| 3 | Armlene        | 8  | Sidestøtskjold           |
| 4 | Base           | 9  | ISOFIX-kontakt           |
| 5 | Koppholdere    | 10 | ISOFIX-kontaktførere     |

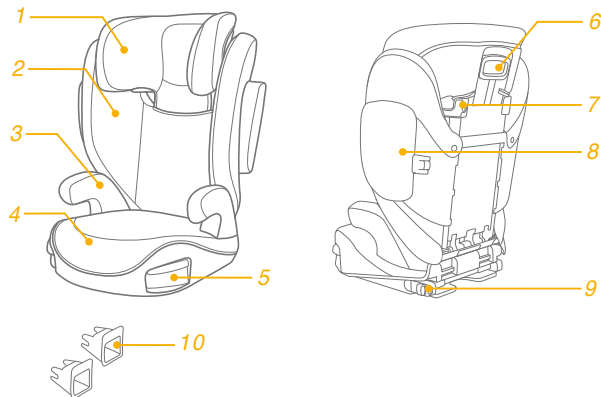

## ADVARSEL

- ! INGEN beltestol kan garantere full beskyttelse mot skade ved en ulykke. Riktig bruk av denne beltestolen vil imidlertid redusere risikoen at barnet ditt blir alvorlig skadet eller dør.
- ! Sørg alltid for å følge instruksjonene for installasjon riktig. Da kan du sørge for at beltestolen fungerer så sikkert som mulig.
- ! Pass på at de stive gjenstandene og plastdelene på beltestolen blir plassert og installert slik at de ikke kan hemmes av et flyttbart sete eller en av bilens dører.
- ! For at bruk av denne beltestolen skal være i henhold til ECE R129/03 må barnet være innenfor følgende mål:  
Barnets høyde 100–150 cm (referansealder: 3,5–12 år). Kun fremovervendt (i kjøretøyets kjøreretning)
- ! Det forbedrede barnesetet passer kanskje ikke i alle godkjente kjøretøy.
- ! Alle remmer som holder beltestolen i kjøretøyet, skal være stramme. Eventuelle remmer som holder fast barnet, skal tilpasses kroppen til barnet. Remmene skal ikke vris.
- ! Beltestolen bør skiftes ut hvis den har blitt utsatt for tung belastning ved ulykke eller hvis det har falt.

## ADVARSEL

- ! Denne beltestolen skal bare brukes i en bil.
- ! Ikke endre eller legg til noe på beltestolen uten godkjenning fra typegodkjenningsmyndigheten. IKKE fjern noe av det hvite EPP/EPS-skummet. Ellers kan det føre til alvorlige problemer med sikkerhet.
- ! IKKE bruk beltestolen hvis overflatene er for varme mot sollys.
- ! La aldri barnet være uten tilsyn i beltestolen eller kjøretøyet, ikke engang i noen minutter.
- ! All bagasje eller andre gjenstander som kan gi personskader ved kollisjon, skal være forsvarlig festet.
- ! Beltestolen skal ikke brukes uten de myke delene.
- ! De myke delene på beltestolen skal ikke byttes ut med noen andre enn de som er anbefalt av produsenten, da de er vesentlige for ytelsen til barnesetet.
- ! Barn skal alltid sitte i beltestolen, selv på korte turer, da dette er når de fleste ulykker oppstår.
- ! IKKE la denne beltestolen eller andre gjenstander være ufestet med belte eller usikret i bilen. Fjern beltestolen fra bilen hvis den ikke brukes regelmessig, og oppbevar den i tørre omgivelser beskyttet fra solen.

## ADVARSEL

- ! Man bør ikke bruke en brukt beltestol som man ikke kjenner historikken til. Det kan ha usynlige strukturelle skader eller mangler på grunn av feil bruk/lagring.
- ! IKKE bruk andre bærende kontaktpunkter annet enn de som står beskrevet i instruksjonene og markert på beltestolen.
- ! IKKE bruk beltestolen med:
  1. bilseter vendt sidelengs eller bakover i forhold til kjøretøyets kjøreretning.
  2. bilseter som kan beveges under installasjon.
- ! Kontakt forhandleren for spørsmål vedrørende vedlikehold, reparasjon og utskifting av deler.
- ! For å unngå brannskader må du aldri legge varme væsker i koppholderne på beltestolen.

## Nødsituasjon

Ved nødtilfeller eller ulykker er det viktigste at barnet blir tatt hånd om med førstehjelp og medisinsk behandling umiddelbart.

## Produktinformasjon

1. Dette er et i-Size beltepute forbedret barnesetesystem. Det er godkjent i henhold til FN-forskrift nr. 129 for bruk i «i-Size-sitteplasser» som angitt av kjøretøyprodusentene i bruksanvisningen til kjøretøyet.
2. Hvis du er i tvil, tar du kontakt med produsenten eller forhandleren av det forbedrede barnesetet.

|                     |  |
|---------------------|--|
| <b>Produkt</b>      | Beltestol  |
| <b>Materialer</b>   | Plast, metall, tekstiler                             |
| <b>Patentnr.</b>    | Patentmeldt  |
| <b>Egnet for</b>    | Barnets høyde 100–150 cm (referansealder 3,5–12 år). |
| <b>Installasjon</b> | Forovervendt (i kjøretøyets kjøreretning)            |

# Sette sammen beltestolen

se bilder 1 - 7

1. Klem inn hodestøttens justeringsspak først, og skyv deretter nedre ryggstøtte inn under stoffdekslet for å koble dem sammen. 1
- ! SJEKK at to de to stykkene er ordentlig festet ved å trekke i dem.
2. Fest den nedre ryggstøtten til basen ved å hekte den nedre ryggstøtten over setestangens hengsel på basen. 2
3. Roter den nedre ryggstøtten opp mens du holder beltestolen til den klikker på plass i oppreist stilling. 3

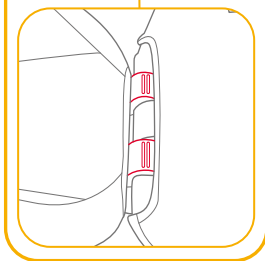
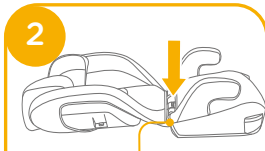
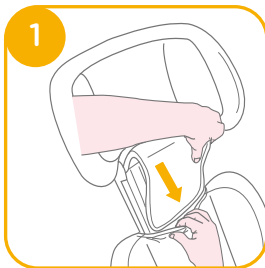

4. Sett sidestøtbeskyttelsen på linje med sporet på plastfestene til nedre ryggstøtte, og sett inn for å låse. 4 5

! Avgjør om du vil montere sidestøtbeskyttelse i henhold til størrelsen på bilen.

5. Fjern sidestøtbeskyttelse. Se 6 7

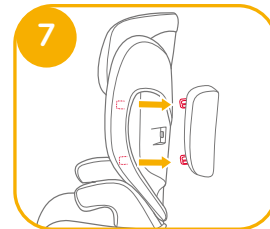
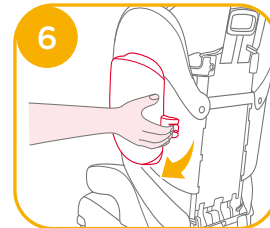
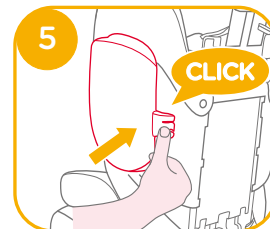
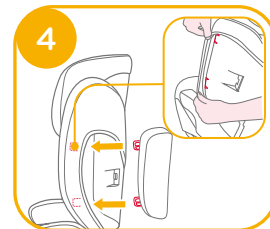

## Høydejustering - for hodestøtte

se bilde 8

Klem justeringsspaken for hodestøtten mens du trekker opp eller ned hodestøtten til den klikker inn på en av de 10 posisjonene. 8

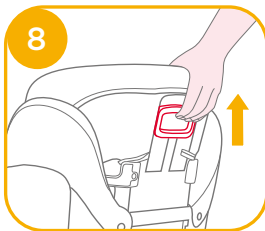

## Merknader for installasjon

se bilder 9 - 11

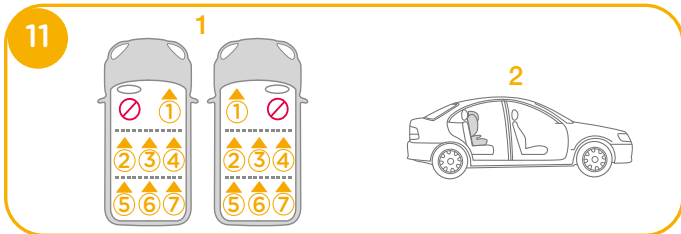
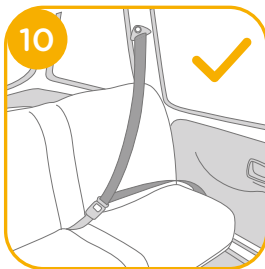
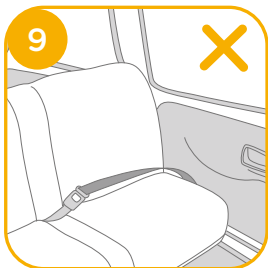

## Installasjon ved bruk av ISOFIX-system og 3-punktsbelte eller kun med 3-punktsbelte

se bilder 12 - 25

Hvis bilen er utstyrt med ISOFIX, kan bilens nedre festepunkter være synlige i foldene på bilsetet. Se bruksanvisningen til bilen for nøyaktige steder, identifisering av ankerpunkter og krav til bruk.

1. Monter ISOFIX-førerne i ISOFIX-ankerpunktene. 12  
ISOFIX-førerne kan beskytte overflaten av bilsetet fra riving. De kan også føre ISOFIX-kontaktene.
2. Trykk ISOFIX-justeringsknappen for å trekke ut ISOFIX-kontaktene. 13

Drei ISOFIX-kontaktene 180 grader til de peker i retningen til ISOFIX-førerne. 14

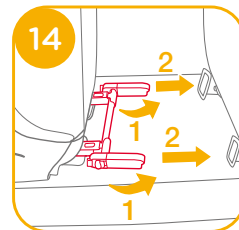
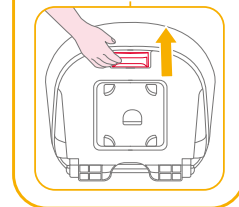
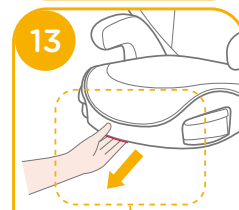
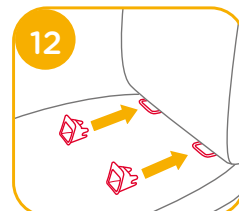

3. Sett ISOFIX-kontaktene på linje med ISOFIX-ankerpunktene, og klikk deretter begge ISOFIX-kontaktene i ISOFIX-ankerpunktene. 15

! Sørg for at begge ISOFIX-kontaktene er sikkert festet til ISOFIX-ankerpunktene.

Fargene på indikatorene på begge ISOFIX-kontaktene skal være helt grønne. 15 -1

! Kontroller at beltestolen er sikkert montert ved å trekke på begge ISOFIX-kontaktene.

4. Trykk ISOFIX-justeringsknappen for å trekke seteryggen bakover til ønsket posisjon. 16

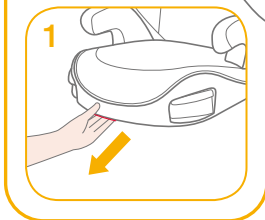
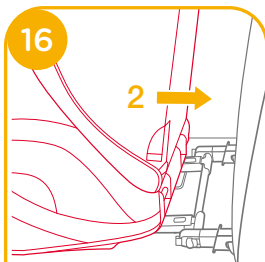
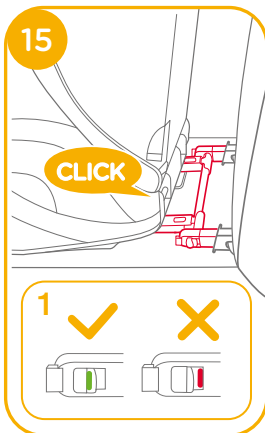

5. Ta av beltestolen:

a. Trykk den sekundære låseknappen 17 -1 først og så knappen 17 -2 på ISOFIX-kontaktene før du fjerner beltestolen fra kjøretøyet.

b. Drei ISOFIX-kontaktene 180 grader, og trykk deretter ISOFIX-justeringsknappen for å folde ISOFIX-kontaktene. 18

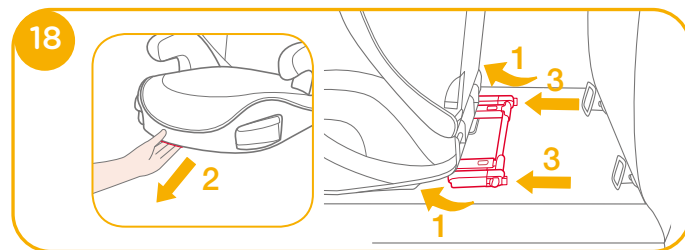
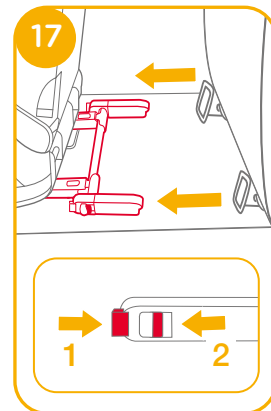

- ! Trekk i bilens sikkerhetsbelte og før det gjennom beltebanen <sup>21</sup>, og spenn det deretter fast. <sup>21</sup> -3

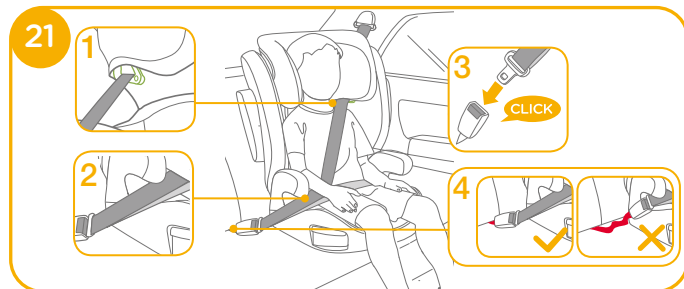

- ! Kan også installere ved med bare 3-punktsbelte. <sup>21</sup> - 25
- ! Legg skulderbelte gjennom skulderbelteføreren som vist i <sup>21</sup> -1
- ! IKKE sett bilbeltet over toppen av armlenene. Det må føres under armlenene. <sup>21</sup> -2
- ! Beltestolen kan ikke brukes hvis bilens låsespennen i kjøretøyet (hunn-enden) er for lang til å forankre belteputen på en sikker måte. <sup>21</sup> -4
- ! Når barnet er satt i beltestolen, må setebeltet brukes riktig. Sørg for at et eventuelt hoftebelte sitter lavt nede, slik at bekkenet er godt festet. <sup>21</sup>

- ! For å sikre at man får riktig høyde på hodestøtten MÅ bunnen av nakkestøtten være på linje med toppen av skuldrene til barnet som vist i <sup>22</sup>, og skulderbeltet må plasseres i den grønne sonen som vist i <sup>23</sup>



- ! Plasser beltestolen godt mot baksiden av et fremovervendt bilsete utstyrt med et hofte/skulderbelte.



- ! Sørg for at skulderbeltedelen av kjøretøybeltet går rett gjennom skulderbelteføreren som vist i <sup>24</sup>

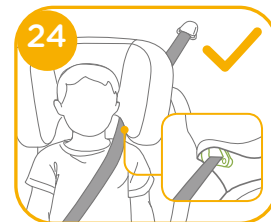

- ! Stram bilbeltet ved å trekke i skulderremmen til det ikke er mer slakk i beltet.
- ! Hvis beltet ligger over nakken, hodet eller ansiktet til barnet, må du justere høyden til hodestøtten.

- ! Alle remmene som holder beltestolen til kjøretøyet, skal være tette, og remmene skal ikke vris.

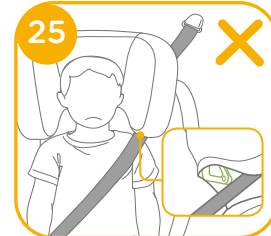



## Bruke koppholdere

se bilde 26

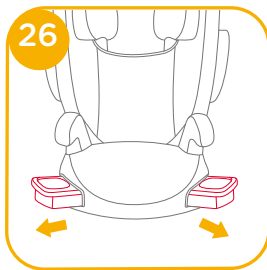

## Ta av de myke delene

se bilde 27

Åpne 4 par knapper og 4 par elastikk på baksiden av de myke delene for å ta den ut. 27

Sett på seteputen igjen ved å gjøre trinnene ovenfor i motsatt rekkefølge.

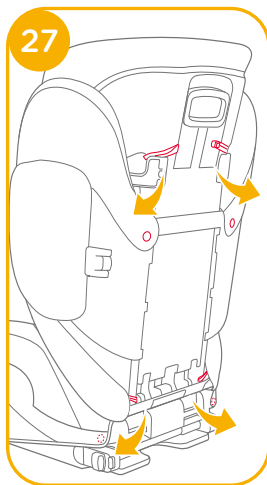

## Stell og vedlikehold

- ! Vask de myke delene og den indre polstringen med kaldt vann under 30 °C.
- ! Ikke stryk de myke delene.
- ! Ikke bruk blekemiddel eller tørrens på de myke delene.
- ! Ikke bruk ufortynnede nøytralt vaskemiddel, bensin eller andre organiske løsemidler til å vaske beltestolen. Det kan føre til skade på beltestolen.
- ! Ikke vri opp de myke delene og den indre polstringen med stor kraft for å tørke dem. Det kan gjøre at de myke delene og den indre polstringen blir rynket.
- ! Tørk de myke delene og den indre polstringen i skyggen.
- ! Fjern beltestolen fra bilsetet hvis den ikke skal brukes på lengre tid. Legg beltestolen på et kjølig, tørt sted der barnet ikke får tilgang til det.



# FI Tervetuloa Joie™ -perheeseen

Onnittelut liittymisestä Joie-perheeseen! Olemme innoissamme osallistumisestamme matkaanne pienokaisenne kanssa. Matkustaessanne korkeaselkäisen i-Trillo™ FX -istuinkorokesarjan kanssa, käytätte korkealaatuista, turvallisuudeltaan täysin sertifioitua parannettua lasten-turvaistuinta. Lue tämä käyttöopas huolellisesti ja noudata kaikkia ohjeita varmistaaksesi mukavan matkan ja parhaan suojauksen lapselle.

Käyttääksesi tätä Joie-istuinkoroketta ECE R129/03 -normin mukaisesti, lapsen on täytettävä seuraavat vaatimukset.  
Lapsen pituus 100-150 cm (ikä 3,5-12 vuotta).

## Istuinkoroke

Lue kaikki tämän käyttöoppaan ohjeet ennen tämän tuotteen asennusta ja käyttöä.

**! TÄRKEÄÄ: SÄILYTÄ TULEVAA KÄYTTÖÄ VARTEN.  
LUE HUOLELLISESTI.**

Säilytä tätä käyttöopasta istuinkorokkeen alaosassa olevassa säilytyslokerossa, kuten oikealla olevassa kuvassa.

Tutustuaksesi takuutietoihin, siirry verkkosivustollemme [joiebaby.com](http://joiebaby.com)

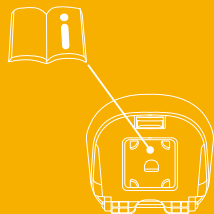

## Osaluettelo

Varmista ennen kokoamista, että kaikki osat ovat käytettävissä. Jos jokin osa puuttuu, ota yhteyttä paikalliseen jälleenmyyjään. Kokoamiseen ei tarvita työkaluja.

- |   |                |    |                          |
|---|----------------|----|--------------------------|
| 1 | Päätuki        | 6  | Päätuen säätövipu        |
| 2 | Alaselän tuki  | 7  | Hartiaturvavyön ohjain   |
| 3 | Käsinoja       | 8  | Sivutörmäyssuojus        |
| 4 | Alusta         | 9  | ISOFIX-liitin            |
| 5 | Kupinpidikkeet | 10 | ISOFIX-kiinnitysohjaimet |

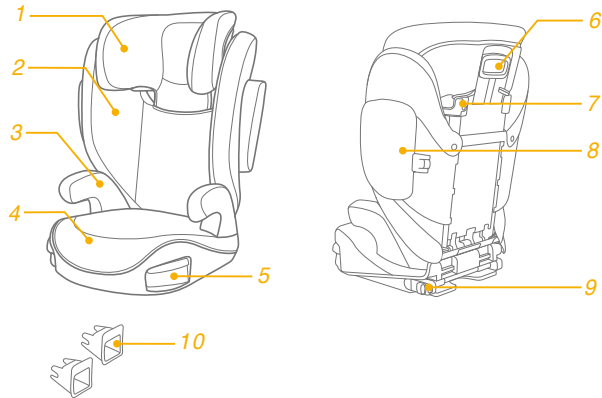

## VAROITUS

- ! MIKÄÄN istuinkoroke ei takaa täyttä suojausta vammalta onnettomuudessa. Tämän istuinkorokkeen oikea käyttö vähentää kuitenkin lapsen vakavan vamman tai kuoleman vaaraa.
- ! Varmista aina, että noudatat asennusohjeita oikein. Tämä varmistaa, että istuinkoroke toimii optimaalisella turvallisuustasolla.
- ! Pidä huoli, että istuinkorokkeen jäykät kohteet ja muoviosat on sijoitettu ja asennettu niin, etteivät ne todennäköisesti takerru siirrettävään penkkiin tai ajoneuvon oveen.
- ! Käyttääksesi tätä istuinkoroketta ECE R129/03 -normin mukaisesti, lapsen on täytettävä seuraavat vaatimukset.  
Lapsen pituus 100–150 cm (ikä noin: 3,5–12 vuotta).  
Vain kasvot menosuuntaan (ajoneuvon ajosuuntaan)
- ! Parannettu lasten turvaistuin ei ehkä sovi kaikkiin hyväksytyihin ajoneuvoihin.
- ! Kaikkien hihnojen, jotka kiinnittävät istuinkorokkeen ajoneuvon on oltava tiukalla, kaikki hihnat, jotka pidättävät lasta, tulee olla säädetty lapsen kehon mukaisesti eivätkä hihnat saa olla kiertyneitä.
- ! Istuinkoroke tulee vaihtaa, jos se on altistunut raskaille kuormille onnettomuuden yhteydessä, tai jos on pudonnut.

## VAROITUS

- ! Istuinkoroke on tarkoitettu käytettäväksi vain autossa.
- ! Älä tee istuinkorokkeeseen mitään muutoksia tai lisäyksiä, joilla ei ole tyyppihyväksyntäviranomaisen hyväksyntää. ÄLÄ poista mitään EPP/EPS-vaahtopehmusteita. Tämän ohjeen noudattamatta jättäminen voi johtaa vakaviin turvallisuusongelmiin.
- ! ÄLÄ käytä istuinta, jos sen pinnat ovat auringonpaisteesta johtuen liian kuumia.
- ! Älä koskaan jätä lasta valvomatta istuinkorokkeeseen tai ajoneuvon edes muutamaksi minuutiksi.
- ! Kaikki matkatavarat tai muut esineet, jotka voivat aiheuttaa vammoja törmäystilanteessa, on kiinnitettävä kunnolla.
- ! Istuinkoroketta ei saa käyttää ilman pehmyttarvikkeita.
- ! Istuinkorokkeen pehmyttarvikkeita ei saa vaihtaa muihin kuin valmistajan suosittelemiin, koska pehmyttarvikkeet muodostavat kiinteän osan turvajärjestelmän suorituskyvystä.
- ! Kiinnitä lapsi aina istuinkorokkeeseen lyhyilläkin matkoilla, koska juuri tällöin useimmat onnettomuudet tapahtuvat.
- ! ÄLÄ jätä tätä istuinkoroketta tai muita kohteita ilman turvavyötä tai kiinnitystä ajoneuvon. Irrota istuinkoroke autosta, jos sitä ei käytetä säännöllisesti ja säilytä sitä auringolta suojatussa paikassa.

# VAROITUS

- ! Ei ole suositeltavaa käyttää käytettyä istuinkoroketta, jonka käyttöhistoriaa ei tunneta. Siinä voi olla väärästä käytöstä/säilytyksestä johtuvia näkymättömiä rakenteellisia vahinkoja tai vikoja.
- ! ÄLÄ käytä muita kuormituspisteitä, kuin on kuvattu ohjeissa ja merkitty istuinkorokkeeseen.
- ! ÄLÄ asenna tätä istuinkoroketta seuraavissa olosuhteissa:
  1. Ajoneuvon istuimille, jotka ovat sivuttain tai taaksepäin ajoneuvon ajosuuntaan nähden.
  2. Ajoneuvon istuimille, jotka ovat epävakaita asennuksen aikana.
- ! Ota yhteyttä jälleenmyyjään ongelmissa, jotka liittyvät kunnossapitoon, korjaukseen ja osien vaihtoon.
- ! Palovammojen välttämiseksi, älä koskaan aseta kuumia juomia istuinkorokkeen kupinpidikkeeseen.

## Hätätilanne

Hätätilanteessa tai onnettomuuden sattuessa kaikkein tärkeintä on ensiavun saaminen lapselle ja hakeutuminen välittömästi lääketieteelliseen hoitoon.

## Tuotetiedot

1. Tämä on i-Size-parannetun lapsen turvaistuimen istuinkoroke. Se on hyväksytty Yhdistyneiden Kansakuntien säädöksen nro 129 mukaisesti käytettäväksi ensisijaisesti "i-Size-istuinpaikoissa", kuten ajoneuvojen valmistajien ajoneuvon käyttöoppaissa on ilmoitettu.
2. Jollet ole varma, ota yhteyttä parannetun lasten turvaistuinjärjestelmän valmistajaan tai jälleenmyyjään.

|                       |  |
|-----------------------|--|
| <b>Tuote</b>          | Istuinkoroke                                     |
| <b>Materiaalit</b>    | Muovit, metalli, kankaat                         |
| <b>Patenttinumero</b> | Patentteja vireillä                              |
| <b>Sopivuus</b>       | Lapsen pituus 100-150 cm<br>(Ikä 3,5–12 vuotta). |
| <b>Asennus</b>        | Kasvot menosuuntaan (ajoneuvon ajosuuntaan)      |

# Istuinkorokekokoönpano

katso kuvat 1 - 7

1. Purista ensin päätuen säätövipua ja liu'uta sitten alaselkätuki kangaskannen alle liittääksesi ne yhteen. 1
- ! VARMISTA, että kaksi kappaletta ovat napsahaneet kiinni toisiinsa vetämällä niitä.
2. Kiinnittääksesi alaselkätuen alustaan, kiinnitä alaselkätuki koukulla istuintangon saranan yli alustassa. 2
3. Kierrä alaselkätukea ylös pitäen kiinni istuinkorokkeesta, kunnes se naksahtaa pystyasentoon. 3

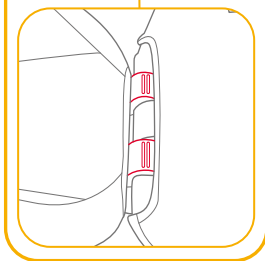
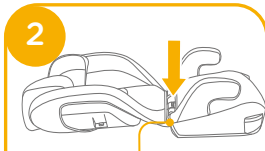
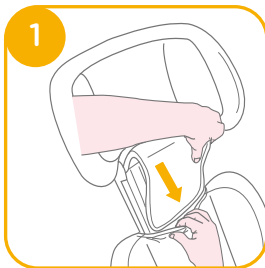

4. Kohdista sivutörmäyssuoja alaselkätuen muovisten kiinnikkeiden aukkoon ja vie se sisään lukitaksesi sen. 4 5

! Valitse asennetaanko sivutörmäyssuoja auton koon mukaisesti.

5. Irrota sivutörmäyssuoja. Katso kuvat 6 7

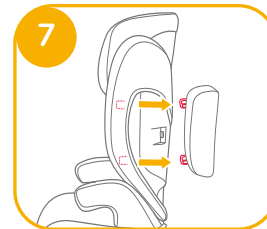
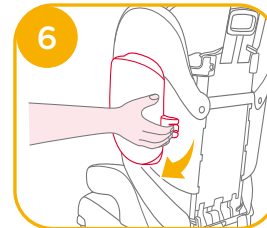
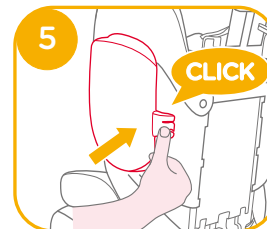
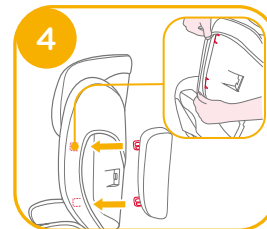

## Korkeuden säätö- Päätuki

katso kuva 8

Purista päätueta säätövipua samalla, kun vedät päätukea ylös tai alas, kunnes se napsahtaa yhteen 10 asennosta.

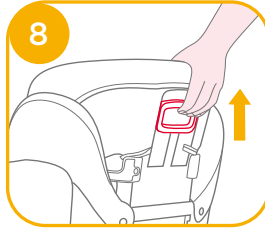

## Asennuksessa huomioitavaa

katso kuvat 9 - 11

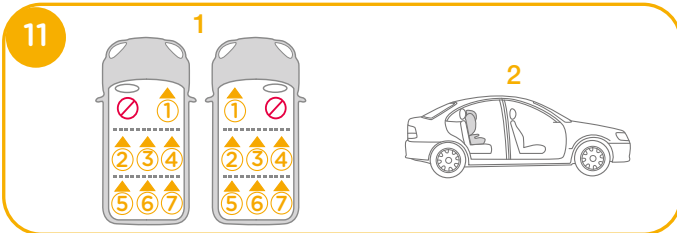
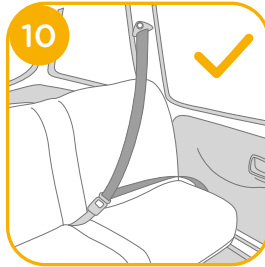
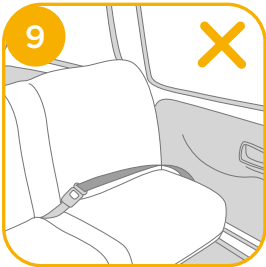

## Asennus käyttämällä ISOFIX-järjestelmää ja 3-pisteturvavyötä tai käyttämällä vain 3-pisteturvavyötä

katso kuvat 12 - 25

Jos ajoneuvo on varustettu ISOFIX-järjestelmällä, ajoneuvon alakiinnityskohdat voivat näkyä ajoneuvon istuimen laskoksessa. Katso ajoneuvon omistajan oppaasta tarkat sijainnit, kiinnityskohtien yksilöinnit ja käyttövaatimukset.

1. Kiinnitä ISOFIX-ohjaimet ISOFIX-kiinnityspisteisiin. ISOFIX-ohjaimet suojaavat ajoneuvon istuimen pintaa repeämisiltä. Ne myös ohjaavat ISOFIX-liittimiä.
2. Paina ISOFIX-säätöpainiketta vetääksesi ulos ISOFIX-liittimet.

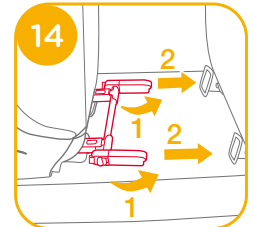
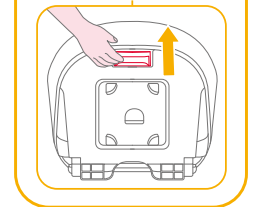
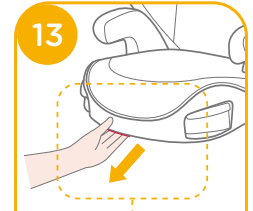
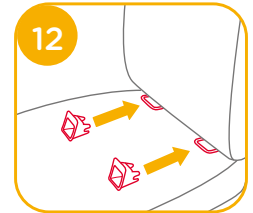

Kierrä ISOFIX-liittimiä 180 astetta, kunnes ne osoittavat ISOFIX-ohjainten suuntaan.

3. Kohdista ISOFIX-liittimet ISOFIX-kiinnityspisteiden kanssa ja napsauta sitten molemmat ISOFIX-liittimet ISOFIX-kiinnityspisteisiin. **15**

! Varmista, että molemmat ISOFIX-liittimet on kiinnitetty tiukasti niiden ISOFIX-kiinnityspisteisiin. Molempien ISOFIX-liittimien ilmaisinten tulisi olla kokonaan vihreitä.

**15** -1

! Varmista, että istuinkoroke on asennettu pitävästi vetämällä molemmista ISOFIX-liittimistä.

4. Paina ISOFIX-säätöpainiketta säätääksesi istuimen selkänojaan haluttuun asentoon. **16**

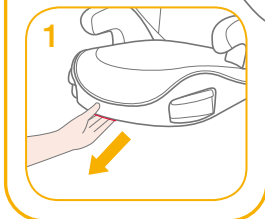
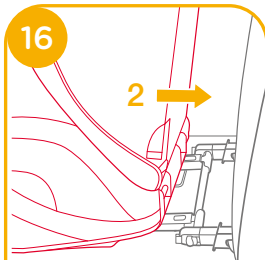
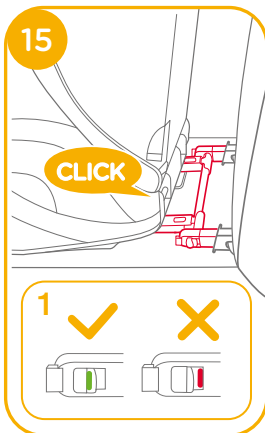

5. Istuinkorokkeen irrottaminen:

a. Paina ensin toissijaista lukituspainiketta **17** -1 ja sen jälkeen **17** -2-painiketta ISOFIX-kiinnikkeissä ennen istuinkorokkeen irrottamista ajoneuvon istuimesta.

b. Kierrä ISOFIX-liittimiä 180 astetta, paina sitten ISOFIX-säätöpainiketta taittaaksesi ISOFIX-liittimet. **18**

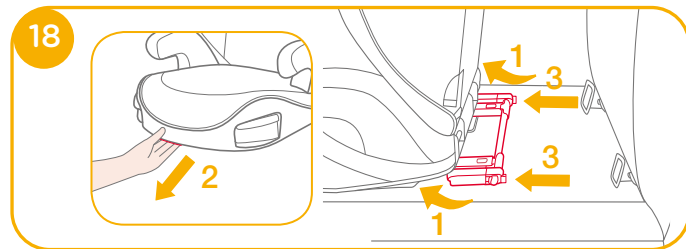
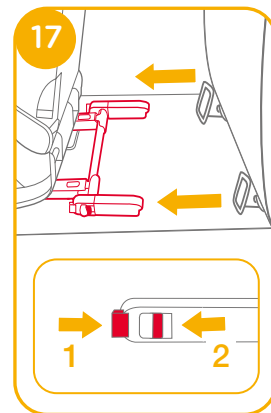

- ! Vedä ajoneuvon turvavyötä, vie se vyöreitin läpi **21** ja kiinnitä se solkeen. **21 -3**

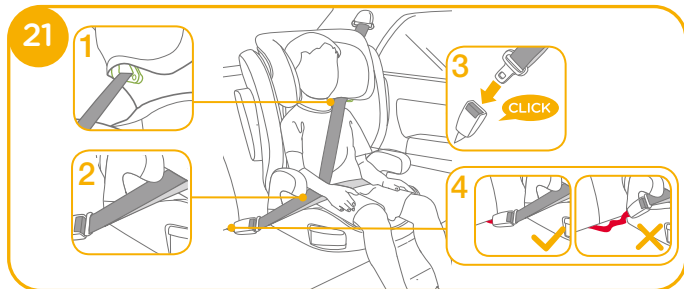

- ! Sen voi asentaa myös käyttämällä pelkästään 3-pisteturvavyötä. **21 - 25**
- ! Sijoita hartiaturvavyö hartiaturvavyön ohjaimen läpi, kuten kuvassa **21 -1**
- ! ÄLÄ sijoita ajoneuvon turvavyötä käsinojen päälle. Niiden on kuljettava käsinojen alta. **21 -2**
- ! Istuinkoroketta ei voi käyttää, jos ajoneuvon turvavyön solki (naaras-solkipää) on liian pitkä istuinkorokkeen pitävään ankkurointiin. **21 -4**
- ! Kun lapsi on asetettu tähän istuinkorokkeeseen, turvavyötä on käytettävä oikein ja varmistettava, että kaikkia sylihihnoja pidetään alhaalla niin, että lantio pysyy lujasti paikallaan. **21**

- ! Jotta varmistetaan, että oikea päätuen korkeus on saavutettu, päätuen alareunan ON oltava samalla tasolla kuin lapsen hartioiden yläosa, kuten kuvassa **22** ja hartiaivyön on oltava asennettu vihreälle alueelle, kuten kuvassa **23**

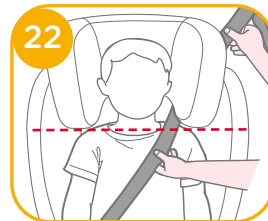

- ! Aseta istuinkoroke lujasti vasten ajoneuvon syli/hartiaivyöllä varustetun eteenpäin suunnatun istuimen selkää.



- ! Varmista, että ajoneuvon turvavyön hartiaivyöosa menee hartiaivyön ohjaimen läpi, kuten kuvassa **24**

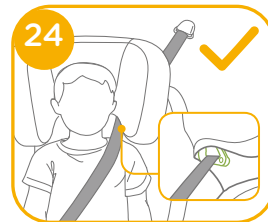

- ! Kiristä ajoneuvon turvavyö vetämällä hartiahihnaa, kunnes kaikki löysä on poistettu.

- ! Jos vyö laskeutuu lapsen niskan, pään tai kasvojen päälle, säädä päätuen korkeus uudelleen.

- ! Kaikkien hihnojen, jotka kiinnittävät istuinkorokkeen ajoneuvon, tulee olla tiukalla eivätkä ne saa olla kiertyneitä.

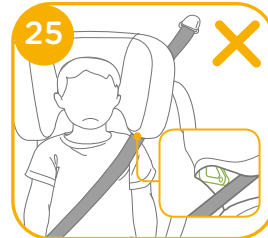



## Käytä kupinpidikkeitä

katso kuva 26

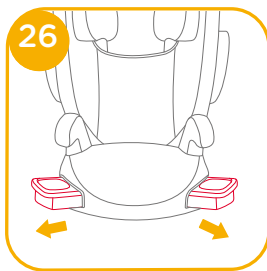

## Irrota pehmyttarvikkeet

katso kuva 27

Avaa 4 paria nappeja ja 4 paria joustavia kiinnikkeitä istuintyynyn takana irrottaaksesi sen. 27

Kiinnittääksesi istuintyynyn takaisin paikalleen, suorita yllä kuvatut toimenpiteet käänteisessä järjestyksessä.

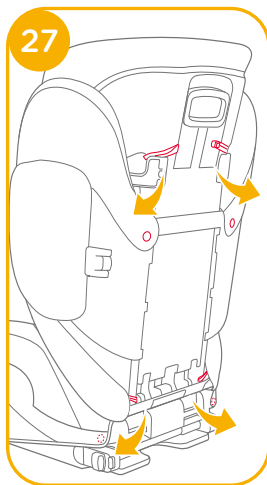

## Hoito ja kunnossapito

- ! Pese pehmyttarvikkeet ja sisäpehmuste alle 30 °C -asteisella kylmällä vedellä.
- ! Älä silitä pehmusteita.
- ! Älä valkaise tai kuivapese pehmyttarvikkeita.
- ! Älä käytä laimentamatonta neutraalia pesuainetta, bensiiniä tai muita orgaanisia liuottimia istuinkorokkeen pesemiseen. Se voi vahingoittaa istuinkoroketta
- ! Älä kuivaa pehmyttarvikkeita ja sisäpehmusteita kiertämällä niitä suurella voimalla. Pehmyttarvikkeisiin ja sisäpehmusteisiin voi jäädä ryppejä.
- ! Ripusta pehmyttarvikkeet ja sisäpehmusteet varjoon kuivumaan.
- ! Irrota istuinkoroke ajoneuvon penkistä, jos sitä ei käytetä pitkään aikaan. Säilytä istuinkoroketta viileässä, kuivassa paikassa, johon lapsilla ei ole pääsyä.





Allison Baby UK Ltd,  
Venture Point, Towers Business Park  
Rugeley, Staffordshire, WS15 1UZ

NUNA International B.V.  
Van der Valk Boumanweg 178 C,  
2352 JD Leiderdorp, The Netherlands

bring the kids™

Share the joy at [joiebaby.com](http://joiebaby.com)

IM-001006E